



Meva

VÝROBKY PREVERENÉ GENERÁCIAMI

Vážení zákazníci,

dostáva sa Vám do rúk naše ďalšie vydanie nášho produktového katalógu. Som úprimne rád a je mi cťou, že Vám vieme priniesť popri našich **tradičných výrobkoch aj množstvo novinek**, ktoré si obvykle nájdú svojich spotrebiteľov. Váš každoročne narastajúci záujem o našu ponuku si naozaj veľmi vážim a pokladám ho za výsledok práce celého nášho tímu zamestnancov, pre ktorých ste vždy Vy, naši zákazníci, na prvom mieste.

Aj v ďalších rokoch budeme pokračovať v rozširovaní ponuky produktov v kontexte s vývojom legislatívy a tým pádom aj s meniacimi sa požiadavkami klientov. Jedná sa prevažne o **výrobky súvisiace s ochranou životného prostredia, riešením zberu a spracovaním bioodpadu, ochrany vody**, a pod.



Aj v minulom roku pokračoval náš projekt „**MEVA POMÁHA PRÍRODE**“, ktorým sa zaväzujeme v slovenskej prírode za predaj vybraných cca 200 výrobkov, označených symbolom stromček, vysádzať sadenice stromov. Vďaka tomu, a teda aj vďaka Vám, sa nám podarilo vysadiť **niekoľko tisíc jedlí, smrekov, bukov a borovic**, ktoré budú súčasťou našich lesov. V tejto aktivite plánujeme pokračovať aj v ďalších rokoch a týmto Vám za jej podporu ďakujem.



Ing. Tomáš Jarco
riaditeľ



Naším zákazníkom ponúkame









- individuálny prístup,
- poradenstvo,
- odbornú montáž,
- servis a inštaláciu,
- spracovanie návrhov konštrukčným oddelením,
- využitie nášho oddelenia pre vývoj a výrobu,
- zákazkovú výrobu.

Zastúpenie spoločnosti v Európe

-  DCÉRSKA SPOLOČNOSŤ MEVA a.s.
-  OBCHODNÉ ZASTÚPENIE
-  OBCHODNÝ PARTNER

Orientácia v katalógu

Výrobky v katalógu sú zoradené do jednotlivých kategórií, ktoré sú farebne výrazne odlišené. Nájdete tu aj jednoduché piktogramy základných technických parametrov, ktoré Vám uľahčia orientáciu a vzájomné porovnanie výrobkov.

 Typ 1008	← kód výrobku
 110l	← objem
 Ø 550 × 870 mm	← rozmery
 13,5 kg	← hmotnosť
 44 kg	← nosnosť
 12 l/min.	← výkon
 12V	← napätie
 	← farebnosť <input type="text"/>

Pri výbere farebného variantu sa za kód výrobku pripája kód farby. Napríklad **1008-5**.

Predajca si vyhradzuje právo na zmenu dizajnu výrobkov.

Nádoby na odpad
a suroviny
7-135



Olejové
hospodárstvo
137-181



Skladovanie
183-245



Vybavenie dielní, kancelárií
a vonkajších priestorov
247-337



Manipulačná
technika
339-367



A high-angle, top-down photograph of a warehouse worker. The worker is wearing a bright yellow high-visibility vest, a blue hard hat, and black pants. They are pushing a red pallet jack that carries a wooden pallet loaded with several cardboard boxes. The worker is moving away from the camera towards the center of the frame. The floor is a light grey concrete with dark expansion lines. To the left and right, there are stacks of more pallets, some with yellow straps. The lighting is bright and even. On the right edge of the image, there is a vertical decorative bar with segments of green, blue, and orange.

Obsah



Nádoby na odpad a suroviny

Kuka nádoby	9–13
Kontajnery	14–36
Koše a popolníky	38–95
Kanistre	96–99
Sudy	100–105
Nádrže	106–117
Nádoby na špeciálny odpad a iné	118–135



Plastové nádoby

- ▶ Vhodné na zber komunálneho aj priemyselného odpadu.
- ▶ Možnosť potlače vlastným logom.
- ▶ Na želanie s úpravou na zber triedeného odpadu.
- ▶ Rezistentné voči UV žiareniu, chemickým a biologickým vplyvom.
- ▶ Vyrobené z recyklovateľného materiálu bez obsahu kadmia.



Typ **0009**

60 l

455 × 500 × 920 mm

24 kg



Typ **0003**

80 l

445 × 500 × 913 mm

32 kg



Typ **0004**

120 l

480 × 540 × 945 mm

48 kg

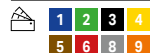

EN 840



Typ **0012**

140 l

485 × 540 × 1 075 mm

56 kg



Typ **0005**

240 l

580 × 707 × 1 045 mm

96 kg



Typ **0011**

360 l

615 × 860 × 1 120 mm

144 kg



NOVINKA

Pri výbere farebného variantu sa za kód výrobku pripája kód farby.
Napríklad **0004-6** pre červenú a pod.

Plastové nádoby na BIO a gastroodpad

- ▶ Vďaka zberu BIO odpadu je možné výrazne znížiť množstvo zmiešaného odpadu. Okrem toho sa rastlinný odpad zmení na užitočný kompost.
- ▶ Nádoby na BIO odpad redukujú pomocou odvetrávania hmotnosť aj objem odpadu a tiež podstatne znižujú zápach.

BIO odpad

- ▶ Odvetranie obidvoch bočných stien.
- ▶ Plastový rošt na dne nádob zlepšuje vetranie a oddeľuje kvapalnú zložku od pevnej.



EN 840



Typ **0004-5BIO**

120 l

Typ **0005-5BIO**

240 l

Typ **0004-5BIO/RM**

120 l

Typ **0005-5BIO/RM**

240 l

Typ **0005-5BIO/RH**

240 l

Na gastroodpad

- ▶ Veko nádoby je vybavené špeciálnym gumovým tesnením.
- ▶ Pákový mechanizmus zabezpečuje maximálne utesnenie veka.

EN 840

- ▶ Granulát nasypávaný na dno nádob výrazne redukuje zápach.



Typ **0004-5 GASTRO**

120 l

Typ **0005-5 GASTRO**

240 l

Typ **7788**

10 l

Príslušenstvo k plastovým nádobám

Bezpečnostný stojan na plastové nádoby

- ▶ Chráni pred krádežou nádob.
- ▶ Ak je uzamknutý, nie je možné veko otvoriť.

Typ **3025-1 na 120 l**

 15 kg

Typ **3025-2 na 240 l**

 17 kg



Rámček na pridržanie vreca



Typ **0057 na 120 l** (vrece: 1077)

Typ **0058 na 240 l** (vrece: 1076)

Zámky na nádoby



Retiazkový

Typ **0925**

Trojhranný

Typ **2026**

Gravitačný bezkľúčový

Typ **2027-A**

Gravitačný s kľúčmi

Typ **2027-B**

- ▶ Na uzamknutie je nutné veko zaklapnúť a uzamknúť kľúčom.

- ▶ Kľúč je možné vybrať v otvorenej polohe a na uzamknutie zaklapnúť veko.

- ▶ Kľúč je možné vybrať iba po zaklapnutí veka a zamknutí.

Kuka nádoby kovové okrúhle

- ▶ Vhodné na zber komunálneho odpadu.
- ▶ Odolné aj voči vysokým teplotám (napr. voči horúcemu popolu).
- ▶ Vyrobené z pozinkovanej ocele.



Typ **1002**

70 l

Ø 462 × 578 mm

11,5 kg

44 kg

Typ **1006 (plech 1 mm)**

110 l

Ø 462 × 870 mm

13,9 kg

44 kg

Typ **1008 (plech 0,8 mm)**

110 l

Ø 462 × 870 mm

13,4 kg

44 kg

Kuka nádoby s farebným vekom

- ▶ Určené na rozlíšenie smetiakov na triedenie odpadu.



Typ **1002/1006/1008**



Pri výbere farebného variantu veka sa za kód výrobku pripája kód farby. Napríklad **1008-4** pre žltú a pod.

- ▶ Robustná konštrukcia zabezpečuje mechanickú odolnosť.
- ▶ Možnosť stohovania.
- ▶ Vybavené gumovou obručou na spodnej časti – zníženie hlučnosti pri manipulácii.
- ▶ Možnosť plastického razenia loga.

Podvozok

- ▶ Trvalo pripevnený k nádobe.
- ▶ Obruč žiarovo zinkovaná, kolieska plastové.
- ▶ Vhodný iba na kovové nádoby.



Typ **1004**

70 l

Ø 480 × 578 mm

13,5 kg

44 kg

Typ **1014**

90 l

Ø 480 × 765 mm

16 kg

44 kg

Typ **1016**

110 l

Ø 480 × 895 mm

18 kg

44 kg

Typ **1048**

Ø 420 mm

2,5 kg

80 kg

Kovové nádoby hranaté

- ▶ Vďaka povrchovej úprave žiarovým zinkovaním sú vysokoodolné voči korózii.
- ▶ Certifikácia žiaruvzdornosti – vhodné predovšetkým do priemyslu na zber zaolejovaného, horúceho alebo ťažkého odpadu.



Typ **7623**

120 l

460 × 568 × 920 mm

30 kg

48 kg

Typ **7624**

240 l

600 × 740 × 1 060 mm

37 kg

96 kg

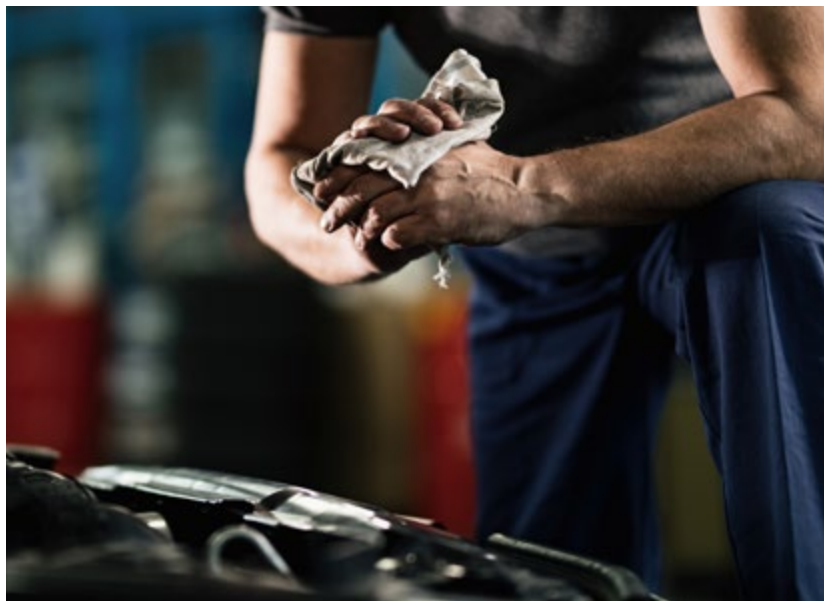

Príslušenstvo

Vozík na prepravu kuka nádob

- ▶ Vyrobený zo zvaraného oceľového rámu.
- ▶ Kolesá nie je nutné hustiť (sú bezdušové), sú odolné voči prepichnutiu alebo prerazeniu.
- ▶ Poistka na prichytenie rôzne vysokých nádob.



Typ **0002**

500 × 250 × 1 200 mm

2,5 kg

150 kg

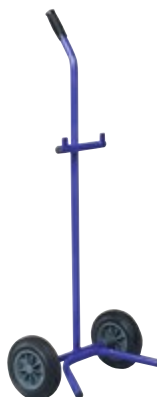

Zámok

- ▶ Retiazkový zámok na kovové aj plastové nádoby.
- ▶ Dĺžka retiazky je 21 cm.
- ▶ Kľúče zámok existujú v piatich kombináciách (typové označenie A1 – A5).
- ▶ Dodáva sa vrátane 2 kľúčov, ďalšie je možné doobjednať v ľubovoľnom počte.



Typ **0925**

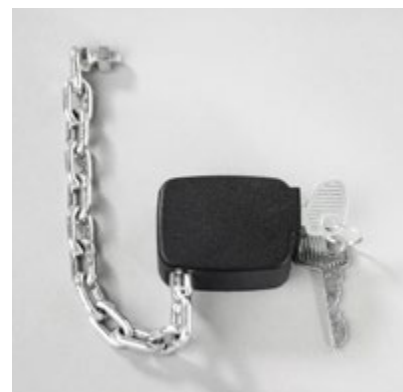

Náhradné kľúče

Typ **0925-A1 (A2, A3, A4, A5)**

Kontajnery plastové

Mnoho
farebných
variantov



- ▶ Vhodné na zber komunálneho aj priemyselného odpadu.
- ▶ Dodávajú sa s dvoma brzdenými kolieskami.
- ▶ Rezistentné voči UV žiareniu, chemickým a biologickým vplyvom.
- ▶ Vyrobené z recyklovateľného materiálu bez obsahu kadmia.

EN
840-2

EN
840-3



Typ **0014**

1 100l

1380 × 1051 × 1453 mm

48 kg

440 kg



Typ **0013**

1 100l

1380 × 1070 × 1377 mm

46,5 kg

440 kg



Typ **0021**

660l

1370 × 776 × 1195 mm

34,5 kg

264 kg



Typ **0029**

770l

1370 × 776 × 1315 mm

36,5 kg

308 kg



Pri výbere farebného variantu sa za kód výrobku pripája kód farby. Napríklad **0014-6** pre červenú a pod.



Kontajnery

plastové na triedený odpad



PLASTY



SKLO



PAPIER



NÁPOJOVÉ KARTÓNY



KOV

S oblým vekom



► Technické parametre kontajnera pozri **0014** na predchádzajúcej strane.

Typ **0056-B**

Typ **0055-B**

Typ **0054-B**

Typ **0054-3/9-B**

Typ **0056-3/8-B**

S plochým vekom



► Technické parametre kontajnera pozri **0013** na predchádzajúcej strane.

Typ **0026-B**

Typ **0025-B**

Typ **0024-B**

Typ **0026-3/8-B**

Na bio odpad



Typ **0014-5BIO**

Typ **0029-5BIO**

► Technické parametre kontajnerov pozri **0014** a **0029** na predchádzajúcej strane.

Kontajnery plastové na triedený odpad

S dvojdielnym oblým vekom



Typ **0014-3 V/V**

1 100 l

1 380 × 1 051 × 1 453 mm

50 kg

440 kg



Typ **0014-3/1 V/V**



Typ **0014-3/2 V/V**



Typ **0014-3/4 V/V**



Typ **0014-3/8 V/V**



Typ **0014-3/9 V/V**

S dvojdielnym plochým vekom



Typ **0013-3 V/V**

1 100 l

1 380 × 1 070 × 1 390 mm

46,5 kg

440 kg



Typ **0013-3/1 V/V**



Typ **0013-3/2 V/V**



Typ **0013-3/4 V/V**



Typ **0013-3/5 V/V**



Typ **0013-3/6 V/V**

Príslušenstvo k plastovým kontajnerom



Lis na odpad

- ▶ Určený pre plastové kontajnery.
- ▶ Umožňuje redukcii obalového odpadu zhruba na 50 % pôvodného objemu. Výrazne je tak možné znížiť náklady za zvoz odpadu.
- ▶ S lisom získavate tiež plne funkčný vysokozdvížny vozík.
- ▶ Ovláda sa manuálne.

Typ **3379**



Adaptér na manipuláciu s vysokozdvížnym vozíkom

Typ **0014-VZV**

Na 1 100 l

Typ **0021-VZV**

Na 660/770 l



Oje a záves plastového kontajnera

Typ **0014-OJ**

Na 1 100 l

Typ **0021-OJ**

Na 660/770 l

Príslušenstvo k plastovým nádobám a kontajnerom

Kompatibilné iba s plastovými nádobami a kontajnermi na predchádzajúcich stranách katalógu.



Veko nádoby 120 l

Typ 0004-A



Čap veka 120, 240 l

Typ 0004-C



Koliesko 120, 240 l

Typ 3013



Oska nádoby 120 l

Typ 6023

Oska nádoby 240 l

Typ 6024



Ploché veko 660/770 l

Typ 0021-V



Ploché veko 1 100 l

Typ 0013-V



Oblé veko 1 100 l

Typ 0014-V



Veko vo veku 1 100 l – veľké

Typ 0014-VV

Veko vo veku 1 100 l – malé

Typ 0014-MV



Vhadzovací otvor – strieška

Typ 0054-S



Koliesko bez brzdy

Typ 8701



Koliesko s brzdou

Typ 8702



Gumová krytka
vhadzovacieho otvoru

Typ 0056-G



Gumová lišta – oblé veko

Typ 0014-G

Gumová lišta – veko vo veku

Typ 0014-GV



Čap veka

Typ 0014-C



Čap nádoby 1 100 l – pravý

Typ 0014-CP



Čap nádoby 1 100 l – ľavý

Typ 0014-CL



Čap nádoby 660/770 l



Typ 0021-C

Stanovištia a prístrešky pre plastové kontajnery

Stanovištia

- ▶ Vymedzujú priestor na uloženie kontajnerov napríklad v blízkosti väčších domov, firiem, na sídliskách a pod.
- ▶ Pomáhajú udržiavať poriadok a zabezpečiť, aby sa kontajnery vplyvom vetra nepohybovali.
- ▶ Žiarovo zinkovaná konštrukcia sa skladá zo stojanov a panelových výplní.
- ▶ Ľahko sa inštalujú, majú aj možnosť ukotvenia.
- ▶ Na zákazku je možné vyrobiť iné rozmery, prípadne aj so strechou a výplňami panelov z polykarbonátu alebo dreva.





Typ	Počet kontajnerov		
7126	1	1 790 × 1 610 × 1 504 mm	67 kg
7127	2	3 400 × 1 610 × 1 504 mm	84 kg
7128	3	5 010 × 1 610 × 1 504 mm	103 kg
7129	4	6 620 × 1 610 × 1 504 mm	122 kg
7130	5	8 230 × 1 610 × 1 504 mm	140 kg

Prístrešky

- ▶ Majú nie len bezpečnostnú ale aj zakrývaciú funkciu.
- ▶ Sú vyrobené z recyklovaných materiálov.
- ▶ Možnosť vlastnej potlače.



Typ	Pre kontajners objemom		
8297	660 – 770 l / 770 l	1 614 × 923 × 1 660 mm	102 kg
8298	1 100 l / 1 280 l	1 614 × 1 257 × 1 660 mm	119 kg



Pri výbere farebného variantu sa za kód výrobu pripája kód farby. Napríklad **8297-4** pre žltú a pod.

Kontajnery kovové





Štandardný pozinkovaný

- ▶ Vhodný na zber komunálneho aj priemyselného odpadu.
- ▶ Mechanicky odolný.

Typ **1132E**

 1 100l

 1 370 × 1 010 × 1 420 mm

 110 – 135 kg podľa prevedenia

 440 kg

Na triedený odpad pozinkovaný

- ▶ Vhodný na zber triedeného odpadu.
- ▶ Mechanicky odolný.



PAPIER

Typ **1132E-1**

SKLO

Typ **1132E-2**

PLASTY

Typ **1132E-42**





KOV

Typ **1132E-8**



So zvýšenou odolnosťou, pozinkovaný

- ▶ Vhodný na zber a triedenie priemyselného odpadu.
- ▶ Je spevnený a má ochranný rám.
- ▶ Na dne má výtokový otvor.

Typ	114702
	1 100 l
	1 400 × 1 150 × 1 400 mm
	190 kg
	440 kg



Hrebeňová lišta



Vystužená nádoba



Tesniaca zátka na olej



Závažové kolieska



Zarážka na veko







Certifikované oje

Kontajnery kovové





Hranaté so zvýšenou odolnosťou pozinkované

- ▶ Vhodné na zber, manipuláciu a triedenie komunálneho aj priemyselného odpadu.
- ▶ Veko v pozinkovanom, hliníkovom alebo plastovom variante.
- ▶ Stohovateľné.
- ▶ Doplnkové prevedenie: s centrálnou brzdou, zamykaním veka, nožným otváraním, hrebeňovou lištou, s tesnením na olej alebo so súpravou na manipuláciu s vysoko zdvižným vozíkom.
- ▶ Výtokový otvor na dne (110107, 110112).
- ▶ Možnosť razenia loga alebo textu.

Typ 1107H2VP





 770 l
 1 370 × 780 × 1 400 mm
 85 kg
 310 kg

Typ 1106H2VP





 660 l
 1 370 × 770 × 1 300 mm
 80 kg
 265 kg



Typ 110107

 1 100 l
 1 370 × 1 080 × 1 310 mm
 110 kg
 440 kg

Typ 110112

 1 100 l
 1 370 × 1 080 × 1 310 mm
 135 kg
 440 kg



Eurokontajnery pozinkované

- ▶ Ocelová konštrukcia je zosilnená obvodovým rámom.
- ▶ Jednodielne alebo dvojdielne veko v pozinkovanom, hliníkovom alebo plastovom variante.
- ▶ Možnosť aretácie veka.
- ▶ Dá sa nalakovať podľa vzorníka RAL.

Typ 1174PZ2

5 000 l

2 250 × 2 600 × 1 470 mm

345 kg

1 250 kg

Typ 1173PZ2

2 500 l

2 250 × 1 250 × 1 470 mm

210 kg

625 kg



1

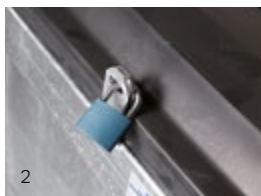

2



3

1. Úprava pre zámok na veko.
2. Detail zámku na plastové veko.
3. Lakovaný variant.



Typ 1177-7

7 000 l

2 250 × 3 150 × 1 500 mm

440 kg

1 750 kg



1



2



3

1. Aretácia veka v otvorenej polohe
2. Aretácia veka – tlmič
3. Detail zámku – samotiaž



Kontajnery

kovové so spodným výsypom



Na triedený odpad pozinkované

- ▶ Robustný žiarovo zinkovaný nosný rám, profilované steny z pozinkovaného plechu.
- ▶ Veká s rôznymi typmi otvorov na vhadzovanie.

Typ 3930	Typ 3931
1,5 m ³	2,5 m ³
1 170 × 982 × 1 682 mm	1 928 × 982 × 1 682 mm
175 kg	250 kg
800 kg	800 kg
1 2 3 4 5 6 7	1 2 3 4 5 6 7

Pri výbere farebného variantu veka sa za kód výrobku pripája kód farby. Napríklad **3930-4** pre žltú a pod.





NOVINKA



Oceľový lakovaný

- ▶ Robustná konštrukcia z kvalitného oceľového plechu.
- ▶ Dvojhákový mechanizmus na ľahký a bezpečný výsyp.
- ▶ Možnosť lakovania podľa vzorníka RAL, rôzne typy vhadzovacích otvorov na zber triedeného odpadu, samolepky na identifikáciu odpadu a ďalšie úpravy.

Typ **157203**

2 m³

1 500 × 1 200 × 1 550 mm

186 kg

Typ **157303**

3 m³

2 200 × 1 200 × 1 550 mm

255 kg

Typ **157403**

4 m³

2 900 × 1 200 × 1 550 mm

372 kg

Variety vhadzovacích otvorov

Bubnový



S klapkou



Okrúhly



Vhadzovací otvor + nášľap







Kontajnery kovové na textil





- ▶ Na zber starého textilu, obuvi, plyšových hračiek atď.
- ▶ Zinkovaná konštrukcia vyplnená pozinkovanými plechmi.
- ▶ Možnosť lakovania podľa vzorníka RAL.
- ▶ Špeciálna bezpečnostná šachta na vhadzovanie použitého textilu.
- ▶ Obsah ostane suchý v daždi a snehu.
- ▶ Vďaka robustným dverám mimoriadne účinná ochrana pred vandalizmom.







Typ **1655**

 1 500 l
 1 105 × 900 × 1 690 mm
 120 kg
 375 kg

Typ **1629**

 2 000 l
 1 145 × 1 140 × 1 980 mm
 160 kg
 500 kg

Typ **3956**

 2 500 l
 1 145 × 1 210 × 2 200 mm
 150 kg
 250 kg

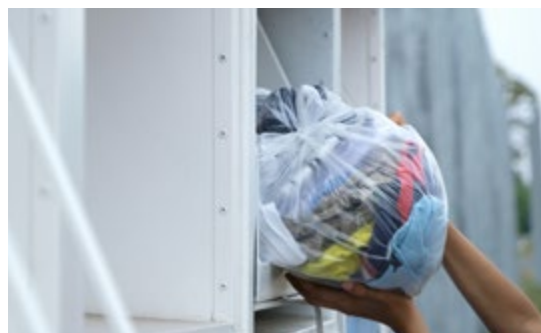

Kontajnery sklolaminátové



- Kvalitný povrch sklolaminátu si zachováva farebnú stálosť a umožňuje ľahké čistenie povrchu, dokonca aj od sprejov.
- Kontajnery na sklo je možné dodať s protihlukovou úpravou, kontajnery na papier s protipožiarnou úpravou.

Typ 6780
1,1 m ³
1000 × 1000 × 1240 mm
65 kg
1 2 4

Typ 6781
2,15 m ³
1670 × 1240 × 1620 mm
100 kg
1 2 4

Typ 6782
3,2 m ³
1900 × 1200 × 1680 mm
150 kg
1 2 4

Pri výbere farebného variantu veka sa za kód výrobu pripája kód farby. Napríklad **6780-4** pre žltú a pod.



◀ Systémy vyprázdňovania



Na BIO odpad

- Dvojplášťová konštrukcia ukrýva mechanizmus na vyprázdňovanie a pritom rieši aj odvetrávanie, ktoré zabezpečuje redukcii plynov a následného zápachu.
- Dno s mriežkou oddeluje odpad od tekutej zložky na odparovanie.
- Riešenie vhodné na 14-dňový zvoz odpadu.

Typ 6780-BIO
1,1 m ³
1100 × 1100 × 1350 mm
66 kg

Typ 6782-BIO
3,2 m ³
1900 × 1200 × 1620 mm
185 kg



Kontajnery veľkoobjemové

Všetky kontajnery je možné dodať aj v iných rozmeroch a prevedeniach. V tabuľkách sú uvedené vnútorné rozmery kontajnera.

S pevnými bočnicami

- ▶ Najpoužívanejší typ kontajnera.
- ▶ Predovšetkým na odvoz sutiny alebo sypkých hmôt. Využíva sa tiež na odvoz domového odpadu.
- ▶ Po obvode držiaky na prichytenie plachty alebo siete.
- ▶ So sklopným čelom alebo dvojkřídlovými dverkami.
- ▶ Na lanové aj hákové ťahanie.
- ▶ Štandardná hrúbka materiálu: dno 3 mm, steny 2 mm.





Typ			
6135	3 m ³	3 335 × 1 820 × 500 mm	560 kg
6136	4 m ³	3 335 × 1 820 × 625 mm	630 kg
6137	6 m ³	3 335 × 1 820 × 1 000 mm	720 kg
6138	9 m ³	3 335 × 1 820 × 1 500 mm	820 kg
6139	12 m ³	3 335 × 1 820 × 2 000 mm	910 kg



So sklopnými bočnicami

- ▶ Bočnice kontajnera sú sklopné na oboch stranách a dajú sa odobrať zo závesov.
- ▶ Umožňujú jednoduchšie nakladanie a vykladanie obsahu kontajnera.
- ▶ So sklopným čelom alebo dvojkřídlovými dverami.
- ▶ Na lanové aj hákové ťahanie.
- ▶ Štandardná hrúbka materiálu: dno 3 mm, steny 2 mm.



Typ			
6141	5 m ³	3 335 × 1 820 × 850 mm	660 kg
6142	6 m ³	3 335 × 1 820 × 1 000 mm	720 kg
6143	9 m ³	3 335 × 1 820 × 1 500 mm	830 kg
6144	12 m ³	3 335 × 1 820 × 2 000 mm	920 kg

So sedlovou strechou a plnými bočnicami

- ▶ Pevná sedlová strecha s miernym sklonom.
- ▶ Konštrukciu strechy tvoria ocelové profily.
- ▶ Na želanie je možné vybaviť štít odvetraním.
- ▶ Vhodný na zber a transport odpadu, ktorý je nutné zabezpečiť pred poveternostnými vplyvmi.

Typ **6130**

 12 m³

 3 335 × 1 820 × 2 100 mm

 1 080 kg





So sedlovou strechou a sieťovanými bočnicami

- ▶ Pevná sedlová strecha s miernym sklonom.
- ▶ Bočnice a dvojkrídle dvere zo sieťoviny 50 × 50 × 4 mm.

Typ **6129**

 12 m³



 3 335 × 1 820 × 2 100 mm

 900 kg



Uzavretý s integrovanými vekami

- ▶ Určený predovšetkým na zber pevného domového odpadu v obciach, na sídliskách a v miestach, kde nie sú časté zvozové cykly.
- ▶ Veľkosť vek bráni vhadzovaniu príliš veľkých predmetov. Na želanie je možné zabezpečiť zamykanie vek.
- ▶ Dodáva sa v prevedení so zadným sklopným čelom.
- ▶ Na hákový alebo lanový naťahovací systém.
- ▶ Štandardná hrúbka materiálu: dno 3 mm, steny 2 mm.

Typ	Ťahanie			
6146	lano alebo hák	6,2 m ³	3 335 × 1 820 × 1 200 mm	830 kg
6147	lano + hák	6,2 m ³	3 335 × 1 820 × 1 200 mm	830 kg





Kontajnery veľkoobjemové

Všetky kontajnery je možné dodať aj v iných rozmeroch a prevedeniach. V tabuľkách sú uvedené vnútorné rozmery kontajnera.

Oceľovoplechové typu ABROLL

- ▶ Vyrobený z uzavretých profilov 100 × 60 mm, opláštenie je z plechu s hrúbkou 3 mm, dno z plechu s hrúbkou 5 mm.
- ▶ Môže byť vybavený zadným sklopným čelom alebo dvojkřídlovými dverami s uzatváracím mechanizmom.
- ▶ Vhodný predovšetkým na odvoz sypkých materiálov a pevných odpadov.
- ▶ Povrchová úprava sa štandardne rieši jedným základným a jedným vrchným náterom.

Typ		 vnútorný rozmer	
6148	5,7 m ³	4 500 × 2 300 × 550 mm	1 352 kg
6149	9,4 m ³	4 500 × 2 300 × 900 mm	1 525 kg
6150	14,6 m ³	4 500 × 2 300 × 1 400 mm	1 757 kg
6151	19,9 m ³	4 500 × 2 300 × 1 900 mm	2 009 kg
6152	6,3 m ³	5 000 × 2 300 × 550 mm	1 530 kg
6153	10,4 m ³	5 000 × 2 300 × 900 mm	1 695 kg
6154	16,3 m ³	5 000 × 2 300 × 1 400 mm	1 940 kg
6155	22,1 m ³	5 000 × 2 300 × 1 900 mm	2 183 kg
6156	7,0 m ³	5 500 × 2 300 × 550 mm	1 670 kg
6157	11,5 m ³	5 500 × 2 300 × 900 mm	1 840 kg
6158	17,9 m ³	5 500 × 2 300 × 1 400 mm	2 090 kg
6159	24,3 m ³	5 500 × 2 300 × 1 900 mm	2 350 kg
6160	10,8 m ³	6 000 × 2 300 × 775 mm	1 904 kg
6161	16 m ³	6 000 × 2 300 × 1 150 mm	2 103 kg
6162	23 m ³	6 000 × 2 300 × 1 650 mm	2 392 kg
6163	30 m ³	6 000 × 2 300 × 2 150 mm	2 681 kg
6164	17,2 m ³	6 500 × 2 300 × 1 150 mm	2 237 kg
6165	21,1 m ³	6 500 × 2 300 × 1 400 mm	2 386 kg
6166	28,7 m ³	6 500 × 2 300 × 1 900 mm	2 699 kg
6167	36,9 m ³	6 500 × 2 300 × 2 440 mm	3 035 kg



6155



6148



6157



6158



6166



6167

Uzavretý s integrovanými vekami

- Vybavený 6 – 8 vekami, ktoré sú centrálné zamykateľné na dva zámky.





Ďalšie varianty prevedenia:



Prevedenie na Tatra so spodným hrebeňom.



Sieťové prevedenie so sedlovou strechou.

Typ	Počet vek			
5134	6	14 m ³	4 500 × 2 300 × 1 500 mm	2 700 kg
5135	8	17 m ³	5 500 × 2 300 × 1 500 mm	2 900 kg
5136	8	20 m ³	6 500 × 2 300 × 1 500 mm	3 200 kg

Veko ABROLL kontajnerov

- Vyrobené z ocelevej konštrukcie a ocelového plechu.
- Pohodlné zdvíhanie veka zabezpečuje hever.
- Orientáciu veka (pánty na ľavej alebo pravej strane) si môže určiť zákazník.

Typ	 Dĺžka veka
5131	4,5 – 5 m
5132	5,5 – 6 m
5133	6,5 – 7 m





Kontajnery veľkoobjemové vaňové

Všetky kontajnery je možné dodať aj v iných rozmeroch a prevedeniach.

- ▶ Určené na zber a zvoz komunálneho, priemyselného a ďalšieho odpadu.
- ▶ Zaisťovacie úchyty na spodnej hrane sa vyrábajú v dvoch prevedeniach:
 - jeden úchyt (západoeurópsky typ),
 - dva úchyty vedľa seba (český typ).
- ▶ Možnosť lakovania podľa vzorníka RAL.
- ▶ Štandardná hrúbka materiálu: dno 5 mm, steny 3 mm.





Typ			
5602-1	5,5 m ³	3 500 × 1 820 × 1 150 mm	695 kg
5602-2	7 m ³	3 500 × 1 820 × 1 500 mm	730 kg
5602-3	10 m ³	4 000 × 1 820 × 1 800 mm	790 kg
5604-1	5,5 m ³	3 500 × 1 820 × 1 150 mm	555 kg
5604-2	7 m ³	3 500 × 1 820 × 1 500 mm	615 kg
5604-3	10 m ³	4 000 × 1 820 × 1 800 mm	670 kg



S vystuženou konštrukciou



- ▶ Vhodné predovšetkým na skladovanie a transport pastovitého odpadu.
- ▶ Zvárané zvnútra aj z vonku, čo zabezpečuje vodotesnosť.
- ▶ Štandardná hrúbka materiálu: dno 5 mm, steny 3 mm.



Typ			
5057-1	5,5 m ³	3 500 × 1 820 × 1 100 mm	590 kg
5057-2	7 m ³	3 500 × 1 820 × 1 400 mm	650 kg
5057-3	10 m ³	4 000 × 1 820 × 1 700 mm	710 kg

So sklopným čelom

- ▶ Uľahčujú nakladanie a vykladanie odpadu.
- ▶ Štandardná hrúbka materiálu: dno 5 mm, steny 3 mm.



Typ			
5601-1	5,5 m ³	3 500 × 1 820 × 1 150 mm	670 kg
5601-2	7 m ³	3 500 × 1 820 × 1 500 mm	710 kg
5601-3	10 m ³	4 000 × 1 820 × 1 800 mm	750 kg



S odpruženými vekami

- ▶ Veká sú vybavené držiakom a prackou s možnosťou uzamknutia.
- ▶ Po odistení sa veko samo zdvihne a je nadľahčované pružinovým mechanizmom. Retiazka slúži na ľahké pritiahnutie veka.
- ▶ Štandardná hrúbka materiálu: dno 5 mm, steny 3 mm.



Typ			
5603-1	5,5 m ³	3 500 × 1 820 × 1 300 mm	750 kg
5603-2	7 m ³	3 500 × 1 820 × 1 700 mm	775 kg
5603-3	10 m ³	4 000 × 1 820 × 2 000 mm	810 kg

Na pastovité kaly – vaňové

- ▶ Vybavený demontovateľnou druhou stenou z dierovaného plechu.
- ▶ Stena zaisťuje odstredenie kvapaliny od pevných častí odpadu. Odstredenú kvapalinu je možné vypustiť cez guľový ventil.
- ▶ Demontovateľná stena umožňuje ľahké čistenie priestoru medzi stenami.



Na pastovité kaly – naťahovacie

- ▶ Kalové prevedenie je možné aplikovať tak na kontajnery typu AVIA, ako aj typu ABROLL.
- ▶ Na kontajneri je vytvorené druhé dno so spádom do stredu, kde je dierovaná demontovateľná časť druhej podlahy. Táto umožní odstredenie kvapaliny od pevného odpadu, poprípade možnú demontáž a nasledujúce očistenie. Pomocou guľového ventilu je možné odstredenú kvapalinu vypustiť.



1. Klapka, pánty hore + skrutky.
2. Gumové tesnenie.
3. Dvojitá záchytná podlaha.

Kontajnery

– vybavenie zberných dvorov

Stabilné zberne

Na tejto strane katalógu sú znázornené základné typy nádob používaných v zberných dvoroch. Všetky tieto výrobky nájdete v tomto našom katalógu aj na iných stranách (s väčším rozsahom informácií o rozmeroch a možnostiach použitia). Súbežne s ponukou nádob sme schopní zabezpečiť aj projektovú dokumentáciu zberného dvora vrátane prevádzkového poriadku a havarijného plánu.

Ekosklady

- Drobné nebezpečné odpady.



Naťahovacie kontajnery ABROLL

- Veľkoobjemový odpad.



Kontajnery na žiarivky

- Žiarivky, výbojky...



Boxy na batérie

- Akumulátory, batérie...



Vaňové kontajnery

- Pneumatiky, obaly od farieb a olejov...



Obytný kontajner

- Zázemie pre obsluhu dvora.



Mobilné zberne

Najčastejšie využívaný systém mobilného zberu nebezpečného odpadu je ňaťahovací kontajner. Tento kontajner má spodnú plochu tvorenú záchytnou vaňou s roštovou podlahou. Po celom obvode kontajnera sú umiestnené úchyty, ku ktorým sa pomocou popruhov prichytávajú ľubovoľné nádoby. Výhodou tohto systému je možnosť priebežne meniť počet a zloženie jednotlivých nádob podľa momentálnej potreby. Tieto ňaťahovacie kontajnery je možné dať na akékoľvek nákladné auto s ňaťahovacím zariadením (Avia, Liaz, Iveco...).

Malá

- Cena podľa vnútornej dĺžky kontajnera (3 335 – 3 800 mm).

Typ

6140 – Avia

Veľká

- Cena podľa vnútornej dĺžky kontajnera (4 200 – 6 500 mm).

Typ





6180 – ABROLL



Príslušenstvo veľkoobjemových kontajnerov

Ochranné siete



- ▶ Vyrobené z polyetylénu.
- ▶ Rozmery sietí je možné voľiť ľubovoľne.

Typ	Veľkosť oka	Hrúbka materiálu	
8766-25	25 × 25 mm	2 mm	
8766-45	45 × 45 mm	3 mm	
8766-70	70 × 70 mm	3 mm	
8766-100	100 × 100 mm	3 mm	



Krycie plachty

- ▶ Po obvode vybavené kovovými okami.
- ▶ Gumové laná sú súčasťou plachty.
- ▶ Dodávajú sa v ľubovoľných veľkostiach.

Typ	Hrúbka materiálu	
8716	550 g/m ²	



Nájazdy

- ▶ Vyrobené z robustnej žiarovo zinkovanej ocele.
- ▶ Majú protišmykový povrch.
- ▶ Možnosť vybavenia kontajnerov kapsami na prevážanie nájazdov.

Typ	
9282 - Avia	650 × 500 × 195 mm
9282-1 - ABROLL	850 × 500 × 295 mm

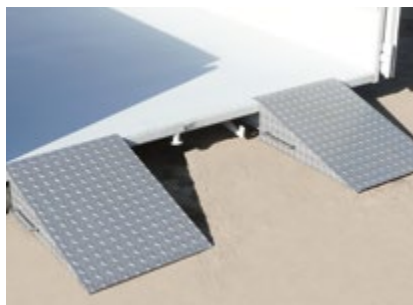

Zamykanie hákov

- ▶ Uzamknutie zámku znemožní natiehnutie kontajnera a jeho prípadné odcudzenie.
- ▶ Súčasťou uzamykacieho systému je visací zámok.

Typ
8883-A - Avia
8883-B - ABROLL



Náhradné diely veľkoobjemových kontajnerov

Háky

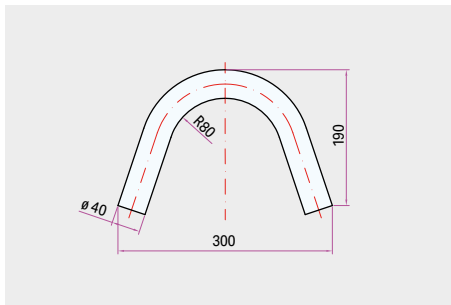

Hák na kontajner Avia

Typ 8787

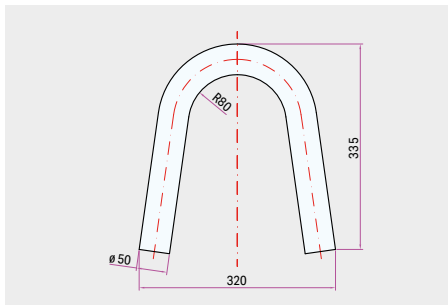

Hák 1 na kontajner ABROLL

Typ 8753-1

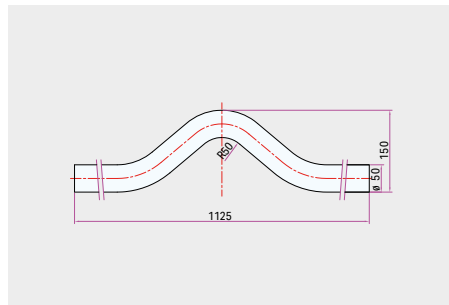

Hák 2 na kontajner ABROLL

Typ 8753-2

Valčeky

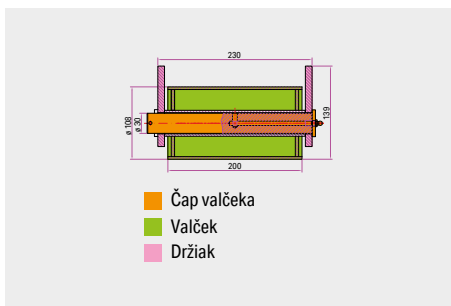

Valček Avia 200 mm

Typ 8788-C

čap valčeka

Typ 8788-R

valček

Typ 8788-D

držiak

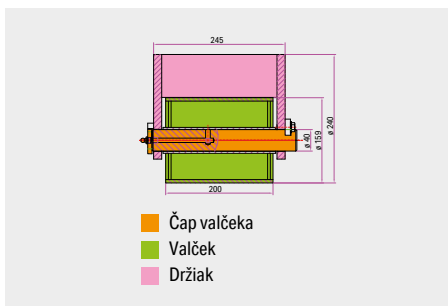

Valček ABROLL 200 mm

Typ 8709-C

čap valčeka

Typ 8709-R

valček

Typ 8709-D

držiak

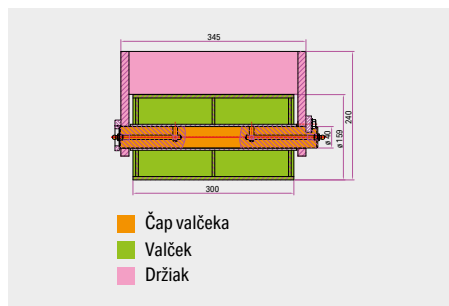

Valček ABROLL 300 mm

Typ 8756-C

čap valčeka

Typ 8756-R

valček

Typ 8756-D

držiak

Hevery

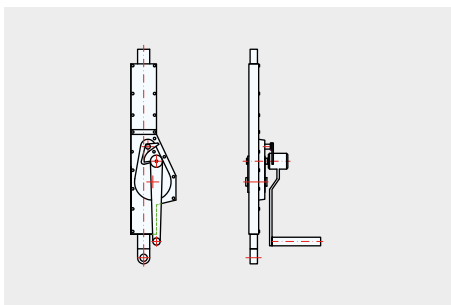

Hever 2,5t

Typ 8882

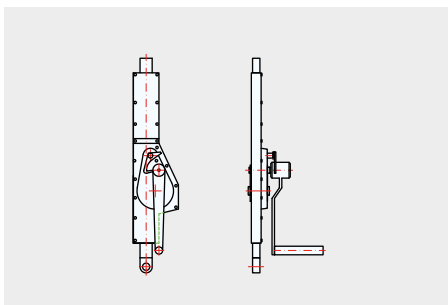

Hever 5t

Typ 8841

Iné

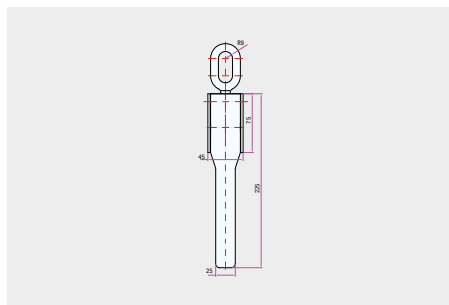

Pracka

Typ 8776



Koše interiérové plastové okrúhle

Bez veka

Typ **7778**

11 l (vrece: 5026)

Ø 290 × 310 mm

Typ **7779**

11 l (vrece: 5026)

Ø 290 × 310 mm



S vekom s klapkou



► Spätná pružina klapky zabezpečuje maximálne utesnenie.

Typ **3139**

50 l (vrece: 7310)

Ø 390 × 740 mm

Typ **3141**

47 l (vrece: 7310)

Ø 410 × 780 mm

Typ **3142**

60 l (vrece: 7310)

Ø 450 × 810 mm

Typ **3143**

90 l (vrece: 1076)

Ø 520 × 910 mm

Veľkoobjemové

- Certifikované na potraviny.
- Skladajú sa z dvoch samostatných častí.
- Možnosť pridať podvozok (typ 3057 – pozri ďalšiu stranu).



Typ **4107**

167 l

Ø 610 × 800 mm

Typ **4108**

Ø 622 × 38 mm

Typ **4334**

Ø 630 × 275 mm

S plochým vekom

- Dajú sa tesne uzatvoriť.

Typ 7247	Typ 4077-60
30 l (vrece: 7310)	60 l (vrece: 7310)
Ø 390 × 350 mm	Ø 390 × 664 mm



- Vhodné na triedený odpad.
- Možno ľahko uzatvoriť pootočením veka.

Typ 8145	Typ 8146
24 l (vrece: 5029)	50 l (vrece: 7310)
Ø 360 × 420 mm	Ø 500 × 550 mm
1 2 4 5	1 2 4 5



Pri výbere farebného variantu veka sa za kód výrobku pripája kód farby. Napríklad **8145-2** pre zelenú a pod.

- Veká so zámkom na tesné uzatvorenie.

Typ 3058	Typ 7176
70 l (vrece: 1076)	95 l (vrece: 1076)
Ø 495 × 585 mm	Ø 495 × 730 mm



- Certifikované na potraviny.
- Možnosť pridať podvozok.



Typ 4103 ■	Typ 4104 ■	Typ 4105 ■	Typ 4106 ■	Typ 3057
Typ 4240 ■	Typ 4241 ■	Typ 4242 ■	Typ 4243 ■	Ø 455 × 170 mm
75,7 l	Ø 505 × 32 mm	121,1 l	Ø 565 × 35 mm	
Ø 495 × 580 mm		Ø 559 × 692 mm		

Koše interiérové plastové hranaté

Bez veka



- ▶ Stohovateľné.
- ▶ Vhodné na triedený odpad.

Typ **4560**

32 l

490 × 300 × 385 mm

1 2 4

Pri výbere farebného variantu sa za kód výrobku pripája kód farby. Napríklad **4560-2** pre zelenú a pod.



S vekom s klapkou



Typ **3112**

12 l (vrece: 7309)

240 × 200 × 400 mm

Typ **5045**

25 l (vrece: 7310)

330 × 260 × 520 mm

Typ **5046**

50 l (vrece: 7310)

370 × 290 × 680 mm



- ▶ Odnímateľné veko s klapkou.

Typ **3318**

87 l (vrece: 1077)

378 × 378 × 820 mm





- ▶ Vhodné na triedený odpad.
- ▶ Bočné držadlá na ľahkú manipuláciu.
- ▶ Nádoby a veká je nutné objednávať zvlášť.

Typ **8352**

50 l (vrece: 7310)

385 × 300 × 500 mm



Držiak vreca

Typ **8352-D**

Otvor na vhadzovanie papiera

Typ **8353-1**

Okrúhly otvor na vhadzovanie

Typ **8353-2**

Okrúhly otvor na vhadzovanie

Typ **8353-4**



Otvor na vhadzovanie s uzáverom - bioodpad

Typ **8353-5**

Okrúhly otvor na vhadzovanie

Typ **8353-6**

Biele veko

Typ **8353-7**

Hranatý otvor na vhadzovanie

Typ **8353-8**



- ▶ Vhodné na triedený odpad.
- ▶ Dvojaký spôsob otvárania.
- ▶ Nádoba sa dodáva so súpravou nálepiek na odlíšenie odpadu.
- ▶ Dodávané nálepky: modrá (papier), žltá (plast a kov), zelená (sklo) a hnedá (BIOodpad).

Typ **8398**

25 l (vrece: 5028)

395 × 240 × 475 mm

Typ **8399**

45 l (vrece: 5029)

400 × 300 × 615 mm



Koše interiérové plastové hranaté

Nástenné s vekom



Typ **4805**

57 l (vrece: 7310)

495 × 302 × 829 mm



Typ **8276**

5 l

210 × 175 × 245 mm



Typ **8277**

12 l

250 × 195 × 350 mm



Nášliapné s vekom



- Kôš na hygienické potreby.
- Šírka iba 20 cm.
- Veko má z vnútornej strany držiak na vonné tablety.

Typ **4346**

17 l (vrece: 5028)

420 × 200 × 540 mm



- Priečka na rozdelenie koša na dve časti.

Typ **7138**

25 l (vrece: 5028)

340 × 300 × 423 mm

1 2 3 4

Pri výbere farebného variantu veka sa za kód výrobku pripája kód farby. Napríklad **7138-2** pre zelenú a pod.





- Rámček na uchytenie vreca.

Typ **4393**

30 l (vrece: 7310)

510 × 370 × 470 mm

1 2 4 5 6

Pri výbere farebného variantu veka sa za kód výrobku pripája kód farby. Napríklad **4393-2** pre zelenú a pod.



Typ **4267**

60 l (vrece: 7310)

510 × 370 × 670 mm

1 2 4 5 6

Pri výbere farebného variantu veka sa za kód výrobku pripája kód farby. Napríklad **4267-2** pre zelenú a pod.



- Na triedený odpad.
- Možnosť spojenia v horizontálnom i vertikálnom smere do stabilného celku.

Typ **7137**

25 l (vrece: 5028)

340 × 300 × 423 mm

1 2 3 4

Pri výbere farebného variantu veka sa za kód výrobku pripája kód farby. Napríklad **7137-2** pre zelenú a pod.



Koše interiérové plastové hranaté

Nášliapné s vekom



► Vhodné pre gastroprevádzky.

Typ **4074**

30 l (vrece: 7310)

431 × 400 × 435 mm



Typ **4075**

45 l (vrece: 7310)

413 × 400 × 600 mm



Typ **4076**

68 l (vrece: 1076)

502 × 410 × 673 mm



Pri výbere farebného variantu sa za kód výrobku pripája kód farby.
Napríklad **4074-6**.



- Odolná konštrukcia s kolieskami.
- Veko je nutné objednať zvlášť.

Typ **4461**

90 l (vrece: 1076)

510 × 470 × 930 mm

Veko



Typ **4462** Typ **4463** Typ **4464** Typ **4465** Typ **4466**



- Materiál je mechanicky odolný.
- Pedál na otváranie veka bez použitia rúk.
- Držadlo na zadnej strane.
- Výrobok neobsahuje latex.

Typ **8355**

50 l

405 × 370 × 570 mm



► Tlačítko veka na tiché uzatváranie.

Typ **7510**

30 l (vrece: 7310)

425 × 271 × 536 mm



Typ **7511**

50 l (vrece: 7310)

456 × 292 × 719 mm



Typ **7512**

68 l (vrece: 1076)

500 × 311 × 803 mm



Vložka do koša – čierna

Typ **7510-A**

30 l

Vložka do koša – čierna

Typ **7511-A**

50 l

Vložka do koša – čierna

Typ **7512-A**

80 l



Pri výbere farebného variantu sa za kód výrobku pripája kód farby.
Napríklad **7510-4** pre žltú a pod.



Koše interiérové plastové hranaté

S odklápacím vekom

- ▶ Na triedený odpad.
- ▶ Stohovateľné.
- ▶ Mobilný variant.
- ▶ Chrómovaný rám s kolieskami s Ø 100 mm.

Typ **6800**

45 l

315 × 510 × 300 mm

1 2 4 5 6

Typ **6799**

4 × 45 l

840 × 580 × 1 100 mm

Pri výbere farebného variantu sa za kód výrobku pripája kód farby. Napríklad **6800-2** pre zelenú a pod.



- ▶ Odolný voči UV žiareniu a chemickým látkam.
- ▶ Jednoducho stohovateľný.
- ▶ Držadlo so zámkovým mechanizmom.

Typ **7203**

40 l

400 × 407 × 474 mm

1 2 4 5



Pri výbere farebného variantu sa za kód výrobku pripája kód farby. Napríklad **7203-2** pre zelenú a pod.



- ▶ Vhodné na triedený odpad.
- ▶ Držadlo so zámkovým mechanizmom.

Typ **4648**

10 l

270 × 220 × 275 mm

1 2 4 5

Typ **4649**

21 l

295 × 340 × 353 mm

1 2 4 5

Pri výbere farebného variantu sa za kód výrobku pripája kód farby. Napríklad **4648-2** pre zelenú a pod.



- ▶ Vhodné na triedený odpad.

Typ **7780**

50 l (vrece: 5029)

365 × 370 × 555 mm

1 2 4

Pri výbere farebného variantu sa za kód výrobku pripája kód farby. Napríklad **7780-2** pre zelenú a pod.





- ▶ Odolný voči UV žiareniu a chemickým a biologickým látkam.
- ▶ Možnosť zavesenia.
- ▶ Vhodné kombinovať s bio vrecami.

Typ 3562
7 l
250 × 200 × 205 mm

Typ 3563
10 l
270 × 220 × 275 mm

Bio vrecia

Typ 3513
10 l
400 × 400 mm

Obsah kartónu: 1 000 ks
Min. odber: 25 ks

Typ 3515
25 l
540 × 600 mm

Obsah kartónu: 800 ks
Min. odber: 20 ks



Typ 3516
40 l
700 × 700 mm

Obsah kartónu: 120 ks
Min. odber: 20 ks



- ▶ s protišmykovým uzáverom.
- ▶ Odnímateľné veko s otváraním do 270°.
- ▶ Rukoväť na dne na ľahké vyprázdňovanie.
- ▶ Odolný voči UV žiareniu a chemickým a biologickým látkam.

Typ 8392
7 l
240 × 255 × 215 mm

Typ 8393
10 l
240 × 255 × 295 mm



- ▶ Kompaktný kôš na kuchynský odpad.
- ▶ Vyberateľný rámček na pridržanie vreca.
- ▶ Antibakteriálna úprava.

Typ 8275
4 l
244 × 170 × 160 mm



Koše interiérové plastové hranaté

S odnímateľným vekom

- ▶ Vhodné na triedený odpad.
- ▶ Dajú sa použiť aj v stiesnených priestoroch.
- ▶ Tiež veľmi odolné v náročných podmienkach.
- ▶ Podvozky je možné spolu prepojsť.
- ▶ Kolieska nezanechávajú stopy na podlahe.



Typ **3050**

60,5 l (vrece: 1077)

560 × 280 × 635 mm

Typ **3145**

87 l (vrece: 1077)

560 × 280 × 760 mm

Typ **3054**



Typ **3051**

Typ **3052**

Typ **4828**

Typ **4829**

Typ **4712**

Typ **3053**

Typ **4713**



Typ **4831**

Typ **4832**



- ▶ Vyrobený z veľmi pružného polyetylénu.
- ▶ Možnosť spojenia do súpravy.

Typ **7768**

87 l

290 × 520 × 780 mm

Otvor na vhadzovanie

Typ **7769**

420 × 203 × 13 mm

1 2 4 5

Pri výbere farebného variantu veka sa za kód výrobku pripája kód farby. Napríklad **7768-2** pre zelenú a pod.



Viackomorové

- ▶ Vhodné na triedený odpad.
- ▶ S integrovaným držadlom na vrecia.
- ▶ Zo 100 % recyklovateľného polypropylénu.



Koše interiérové kovové okrúhle

Bez veka

- Špeciálny rámček na vrecia (vrece nie je zvonku vidieť).
- Vyberateľná vložka.

Typ **3789-N** (z nehrdzavejúcej ocele)

10 l (vrece: 7309)

Ø 225 × 270 mm

Typ **3789**

10 l (vrece: 7309)

Ø 225 × 270 mm



Typ **6657**

14 l (vrece: 7309)

Ø 220 × 385 mm

Typ **6658**

14 l (vrece: 7309)

Ø 220 × 385 mm

Typ **6659**

14 l (vrece: 7309)

Ø 220 × 385 mm



- Možnosti použitia aj ako stojan na dáždniky.



Typ **6660**

14 l (vrece: 7309)

Ø 220 × 385 mm

Typ **6661**

14 l (vrece: 7309)

Ø 220 × 385 mm

Typ **6662**

14 l (vrece: 7309)

Ø 220 × 385 mm



- ▶ Špičkový dizajn.
- ▶ Rámček na uchytenie vreca.
- ▶ Povrch z nehrdzavejúcej ocele s úpravou proti odtlačkom prstov.

Typ **8289**

5 + 5 l

Ø 240 × 338 mm



S kyvným vekom

- ▶ Eliptický tvar.



Typ **4611-N**

40 l (vrece: 7310)

Ø 340 × 800 mm



Typ **4617**

40 l (vrece: 5028)

405 × 380 × 680 mm



Typ **4618**

40 l (vrece: 7310)

Ø 490 × 710 mm



Typ **7366**

30 l (vrece 5028)

Ø 295 × 650 mm



- ▶ Klapka na pružine.
- ▶ Lakovaná nádoba, chrómované veko.

Typ **4586** ■

Typ **4673** ■

55 l (vrece: 7310)

Ø 305 × 820 mm



- ▶ Klapka na pružine.
- ▶ Vložka z pozinkovaného plechu.

Typ **4583** ■

Typ **4684** ■

Typ **4685** ■

40 l (vrece: 7310)

Ø 350 × 740 mm

Koše interiérové kovové okrúhle

Nášliapné s vekom

- S plastovou vložkou.



Typ **4588** ■

Typ **4589** □

Typ **4590** ■■

3 l (vrece: 7309)

Ø 170 × 260 mm

Typ **4591** ■

Typ **4592** □

Typ **4593** ■■

5 l (vrece: 7309)

Ø 200 × 280 mm

Typ **4594** ■

Typ **4595** □

Typ **4596** ■■

12 l (vrece: 7309)

Ø 250 × 400 mm

Typ **4597** ■

Typ **4598** □

Typ **4599** ■■

20 l (vrece: 5028)

Ø 290 × 460 mm

Typ **4600** ■

Typ **4601** □

Typ **4602** ■■

30 l (vrece: 7310)

Ø 290 × 660 mm

- Z nehrdzavejúcej ocele.
- S plastovou vložkou.
- Tlmič zatvárania, veko tesne prilieha.

Typ **4604**

12 l (vrece: 7309)

Ø 250 × 395 mm

Typ **4605**

30 l (vrece: 7310)

Ø 295 × 630 mm



- Vnútrotná vyberateľná vložka z pozinkovaného plechu.

Typ **7152**

33 l (vrece: 7310)

Ø 350 × 700 mm

3 6 7 8 N



S vekom s otvorom na vhadzovanie

- ▶ Z nehrdzavejúcej ocele.
- ▶ Rámček na uchytenie vreca.

Typ **7181**

45 l

Ø 300 × 670 mm

1 2 3 4 6

Pri výbere farebného variantu veka sa za kód výrobku pripája kód farby. Napríklad **7181-2** pre zelenú a pod.



Koše interiérové kovové okrúhle

- Samohasiaci kôš do vnútorných priestorov.



Typ **4307**

30 l (vrece: 7310)

Ø 335 × 470 mm



Typ **4303**

50 l (vrece: 7310)

Ø 335 × 625 mm



Typ **7601**

110 l (vrece: 7310)

Ø 470 × 720 mm



Typ **4309**



Typ **4305**



Pri výbere farebného variantu nádoby sa za kód výrobu pripája kód farby. Napríklad **7181-2** pre zelenú a pod.



- Vyberateľný popolník.
- Vďaka dvom otvorom na vhadzovanie je možné používať obidve strany.



Typ **4294** ■

Typ **4295** ■

Typ **6068** ■

30 l

Ø 250 × 620 mm

Typ **4296** □

Typ **4297** ■

Typ **4298** ■

50 l

Ø 330 × 700 mm



- S odnímateľným vekom, ktoré slúži ako popolník.

Typ **6518** ■

Typ **6723** □

Typ **4293** ■

30 l

Ø 250 × 610 mm

Typ **6724** ■

30 l

Ø 250 × 610 mm



Koše interiérové kovové hranaté

Bez veka

- ▶ Prevedenie s jednou alebo dvoma komorami.
- ▶ Vyberateľný rámček na pridržanie vreca.
- ▶ Povrch z nehrdzavejúcej ocele s úpravou proti odtlačkom prstov.



Typ	8286
	10 l
	270 × 194 × 335 mm

Typ	8287
	20 l
	355 × 225 × 430 mm

Typ	8288
	10 + 10 l
	355 × 225 × 430 mm



- ▶ Elegantné prevedenie so zaoblenými rohmi.
- ▶ Vyberateľný rámček na pridržanie vreca.
- ▶ Povrch z nehrdzavejúcej ocele s úpravou proti odtlačkom prstov.



Typ	8290
	12 l
	240 × 240 × 430 mm

Typ	8291
	35 l
	305 × 305 × 692 mm



Koše interiérové kovové hranaté

Nášliapné s vekom

- ▶ Tlmič uzatvárania.
- ▶ Vyberateľná plastová vložka.
- ▶ Povrch z nehrdzavejúcej ocele s úpravou proti odtlačkom prstov.

Typ **7153**

12 l (vrece: 5028)

218 × 382 × 430 mm

Typ **7156**

30 l (vrece: 7310)

264 × 459 × 636 mm



- ▶ Široký nášliapný mechanizmus.
- ▶ Veko s tlmičom a aretáciou v otvorenej polohe.
- ▶ Vnútorňá vyberateľná plastová vložka.
- ▶ Povrch z nehrdzavejúcej ocele s úpravou proti odtlačkom prstov.

Typ **7158**

20 l (vrece: 5028)

365 × 320 × 445 mm

Typ **7159**

40 l (vrece: 7310)

403 × 345 × 650 mm

Typ **7160**

50 l (vrece: 7310)

500 × 345 × 650 mm

- ▶ Pozinkovaná oceľ s práškovou farbou.
- ▶ Veko s tlmičom a protipožiarnym tesnením.
- ▶ Vnútorňá plastová nádoba s rámčekom na vrece.

Typ **3787**

25 l (vrece: 7310)

305 × 305 × 584 mm

Typ **3788**

49 l (vrece: 5028)

396 × 396 × 778 mm



S vekom s otvorom na vhadzovanie

- ▶ Pozinkovaná oceľ s práškovou farbou.
- ▶ Vnútrotná plastová nádoba.
- ▶ Výškovo nastaviteľné nohy.
- ▶ Kolieska pre ľahkú manipuláciu.
- ▶ Uzamykateľné veko.

Typ **7763**

70 l

350 × 350 × 720 mm



- ▶ Vykĺpacia predná časť.
- ▶ Vložka z pozinkovaného plechu.
- ▶ Možnosť vzájomne spojiť do zostavy.

Typ **5031**

70 l (vrece: 7310)

400 × 400 × 1 020 mm

1 2 4 6 8

Pri výbere farebného variantu sa za kód výrobku pripája kód farby. Napríklad **5031-4** pre žltú a pod.



Samolepky

120 × 160 mm



Typ **6534-1**



Typ **6534-5**



Typ **6534-6**



Typ **6534-11**



Typ **6534-12**



Typ **6534-18**

- ▶ Rámček na uchytenie vreca.
- ▶ Možnosť použitia vo výrobných prevádzkach aj v kancelárskych priestoroch.

Typ **4301**

40 l (vrece: 5028)

320 × 280 × 700 mm

1 2 4 6 8

Pri výbere farebného variantu sa za kód výrobku pripája kód farby. Napríklad **4301-4** pre žltú a pod.



Koše interiérové kovové hranaté

- ▶ Otvor na vhadzovanie s klapkou.
- ▶ Je možné pridať vložku z pozinkovaného plechu.
- ▶ Možnosť farebného odtieňa na zákazku.

Typ **3710**

100 l (vrece: 1077/1078)

400 × 400 × 1 035 mm



Pri výbere farebného variantu veka sa za kód výrobku pripája kód farby. Napríklad **3710-2** pre zelenú a pod.

Pozinkovaná vložka

Typ **3710-V**



- ▶ Odnímateľné veko s klapkou na pružinu.
- ▶ Možnosť vzájomne spojiť do zostavy.
- ▶ Povrchová úprava práškovou farbou.

Typ **3649**

45 l (vrece: 7310)

300 × 250 × 740 mm



Pri výbere farebného variantu sa za kód výrobku pripája kód farby. Napríklad **3649-2** pre zelenú a pod.



- ▶ Odnímateľné veko s otvorom na vhadzovanie.
- ▶ Povrchová úprava práškovou farbou.

Typ **4345**

100 l (vrece: 1077)

400 × 300 × 760 mm



Pri výbere farebného variantu sa za kód výrobku pripája kód farby. Napríklad **4345-2** pre zelenú a pod.



- ▶ Vhodné na triedený odpad.
- ▶ Povrchová úprava práškovou farbou.
- ▶ Lišty na pridržanie vreca.

Typ **7577**

60 l

300 × 300 × 700 mm

1 2 3 4 5 6

Pri výbere farebného variantu veka sa za kód výrobku pripája kód farby. Napríklad **7577-2** pre zelenú a pod.



- ▶ Luxusný kôš s popolníkom z nehrdzavejúcej ocele.
- ▶ Pod popolníkom vyberateľná záchytná vanička.
- ▶ Povrchová úprava práškovou farbou alebo leštená nehrdzavejúca oceľ.

Typ **4977**

Typ **4981**

Typ **4979**

23 l

190 × 190 × 660 mm

Typ **4978**

Typ **4982**

Typ **4980**

80 l

390 × 290 × 760 mm



- ▶ Vyberateľný golier na pridržanie vreca.
- ▶ Plastové nožičky proti poškodeniu podlahy.
- ▶ Povrchová úprava práškovou farbou.
- ▶ Možnosť farebného odtieňa na zákazku.

Typ **8292**

27,8 l

268 × 318 × 407 mm

1 2 3 4 5 6

Typ **8293**

32,8 l

268 × 318 × 474 mm

1 2 3 4 5 6

Typ **8294**

37,8 l

268 × 318 × 541 mm

1 2 3 4 5 6

- ▶ Na želanie zákazníka je možné do goliera koša vypáliť ľubovoľný nápis alebo logo.



Koše interiérové kovové hranaté

Viackomorové

- ▶ Povrchová úprava práškovou farbou.
- ▶ Oddelené šachty pre jednotlivé druhy odpadu.
- ▶ Možnosť farebného odtieňa na zákazku.

Typ **8296**

5 × 51,8 l

1 306 × 323 × 679 mm

Typ **8295**

3 × 51,8 l

785 × 323 × 679 mm

- ▶ Na želanie zákazníka je možné do goliera koša vypáliť ľubovoľný nápis alebo logo.



- ▶ Tri alebo päť oddelených otvorov na vhadzovanie.
- ▶ Otvory na vhadzovanie s gumovými vstupmi.
- ▶ Uzamykateľné dvierka.
- ▶ Povrchová úprava práškovou farbou.

Typ **7792**

3 × 55 l (vrece: 5030)

1 117 × 400 × 800 mm

Typ **7375**

3 × 110 l (vrece: 1077)

2 × 54 l (vrece: 5030)

1 600 × 400 × 800 mm



- ▶ Povrchová úprava práškovou farbou.
- ▶ Výškovo nastaviteľné nohy.
- ▶ Kolieska pre ľahkú manipuláciu.
- ▶ S aretáciou veka. Uzamykateľné.

Typ **7762**

3 × 70 l

1 050 × 350 × 720 mm



- ▶ Vyrobené z kvalitnej ocele.
- ▶ Stabilné koše vhodné na triedenie odpadu.
- ▶ Majú lišty na pridrżanie vreca.
- ▶ Povrchová úprava práškovou farbou.
- ▶ Gumová protišmyková základňa.

Typ **8305**

3×60l

910 × 310 × 690 mm

Typ **8306**

4×60l

1 210 × 323 × 679 mm



- ▶ Nášlapný mechanizmus s tmičom uzatvárania.
- ▶ Vyberateľná plastová vložka.
- ▶ Povrch z nehrdzavejúcej ocele s úpravou proti odtlačkom prstov.

Typ **7154**

2×12l

405 × 382 × 430 mm

Typ **7155**

3×12l

593 × 382 × 430 mm

Typ **7157**

2×30l

495 × 459 × 636 mm



Koše interiérové bezdotykové

- ▶ Automatické otváranie a zatváranie veka s plynulým dojazdom.
- ▶ Elegantný bezdotykový kôš vhodný do kúpeľne alebo kuchyne.
- ▶ Tesnenie veka bráni pred únikom zápachu.

Typ **8278**

12l

249 × 249 × 337 mm

Typ **8279**

30l

270 × 270 × 590 mm



- ▶ Automatické otváranie a zatváranie veka s plynulým dojazdom.
- ▶ Povrch z nehrdzavejúcej ocele s úpravou proti odtlačkom prstov.
- ▶ Vybavený displejom na ľahké ovládanie.

Typ **8280**

12l

240 × 240 × 430 mm



- ▶ Automatické otváranie a zatváranie veka s plynulým dojazdom.
- ▶ Povrch z nehrdzavejúcej ocele s úpravou proti odtlačkom prstov.
- ▶ Vybavený displejom na ľahké ovládanie.
- ▶ Plastová vložka s otvorom na pridržanie vreca.

Typ **8281**

30 l

375 × 250 × 624 mm

Typ **8282**

45 l

460 × 270 × 655 mm



Typ **8283**

20 l

250 × 375 × 440 mm

Typ **8284**

30 l

250 × 375 × 624 mm



- ▶ Bezdotyková skladacia konštrukcia šetrí miesto.
- ▶ Triediaca stanica s oddelenými priečkami.
- ▶ Jeden priečnik s objemom 30 l a dva menšie s objemom 15 l.
- ▶ Povrch z nehrdzavejúcej ocele s úpravou proti odtlačkom prstov.
- ▶ Možnosť manuálneho alebo bezdotykového otvárania veka.
- ▶ Vybavený displejom na ľahké ovládanie.
- ▶ Plastová vložka s otvorom na pridržanie vreca.

Typ **8285-B**

20 l

250 × 375 × 440 mm



Koše exteriérové plastové okrúhle

Bez veka



- ▶ Z vysokoodolného plastu.
- ▶ Eliptický tvar.
- ▶ Rámček na pridržanie vreca.
- ▶ Povrch, ktorý sťažuje nežiadúce oblepovanie.
- ▶ Odporúča sa pripevnenie k podkladu.

Typ **3694**

60 l

566 × 443 × 795 mm

S vekom s otvorom na vhadzovanie



- ▶ Pozri špecifikáciu vyššie.
- ▶ Vybavený zámkom.

Typ **3695**

60 l

566 × 443 × 945 mm



- ▶ Odolný plast a robustná konštrukcia.
- ▶ Samohasiaci efekt vďaka uzatvárateľnej klapke.

Typ **4120**

57 l

Ø 391 × 927 mm

Typ **4121**

95 l

Ø 457 × 1067 mm



- ▶ Z vysokoodolného plastu.
- ▶ Maximálna odolnosť voči vandalizmu.
- ▶ Vybavený robustnou pozinkovanou vložkou a zámkom.
- ▶ Pri odbere nad 10 ks možnosť ďalších farieb.

Typ **4143**

🗑️ 90l

📏 Ø 543 × 1000 mm



- ▶ Z vysokoodolného plastu.
- ▶ Vložka z pozinkovaného plechu s úchytkami.
- ▶ Systém uzamykania bez kľúča.

Typ **4144**

🗑️ 63l

📏 Ø 462 × 955 mm





Koše exteriérové plastové hranaté

S vekom s otvorom na vhadzovanie

- ▶ Vhodné na triedený odpad.
- ▶ Z odolného prefarbeného plastu.
- ▶ Klapka koša bráni pred únikom zápachu.
- ▶ Možnosť pripavenia k podkladu.

Typ **7363**

 140 l (vrece: 1076)

 595 × 606 × 1 234 mm





Pri výbere farebného variantu otvoru na vhadzovanie sa za kód výrobu pripája kód farby. Napríklad **7363-2** pre zelenú a pod.



- ▶ Z vysokoodolného plastu.
- ▶ Dva otvory na vhadzovanie na protiľahlých stranách bránia pred únikom zápachu.
- ▶ Držiak na vrecia.
- ▶ Možnosť ukotvenia do podkladu.
- ▶ Dá sa priobjednať plastová vložka.

Typ **4122-3**

 132,5 l (vrece: 1076)

 545 × 516 × 1 043 mm

Pri výbere farebného variantu otvoru na vhadzovanie sa za kód výrobu pripája kód farby. Napríklad **4122-3** pre zelenú a pod.



Plastová vložka

Typ **4218**

 368 × 368 × 711 mm

- ▶ Kôš na psie exkrementy.
- ▶ Zásobník na vrecká.
- ▶ Špeciálna šachta na vhadzovanie zabezpečuje úplne hygienické používanie.
- ▶ Veľmi odolný plast a dvojplášťová konštrukcia.
- ▶ Povrch, ktorý sťažuje nežiadúce oblepovanie.

Typ **3821**

 35 l

 439 × 348 × 1 142 mm

Vrecká na psie exkrementy

Typ **3821-A**

4 × 250 ks



Na stĺpik

- ▶ Je možné upevniť na stĺpik alebo na stenu.
- ▶ Má univerzálny zámok.
- ▶ Všetky kovové časti sú odolné voči korózii.
- ▶ Plechový plát na zhasínanie cigariet.
- ▶ Ku košu je možné objednať zinkovaný stĺpik.

Typ **8059**

50 l

465 × 405 × 922 mm

- ▶ Žiarovo žiarovo zinkovaný stĺpik vhodný na zabetónovanie.

Noha

Typ **6999**

Ø 60 × 1 200 mm

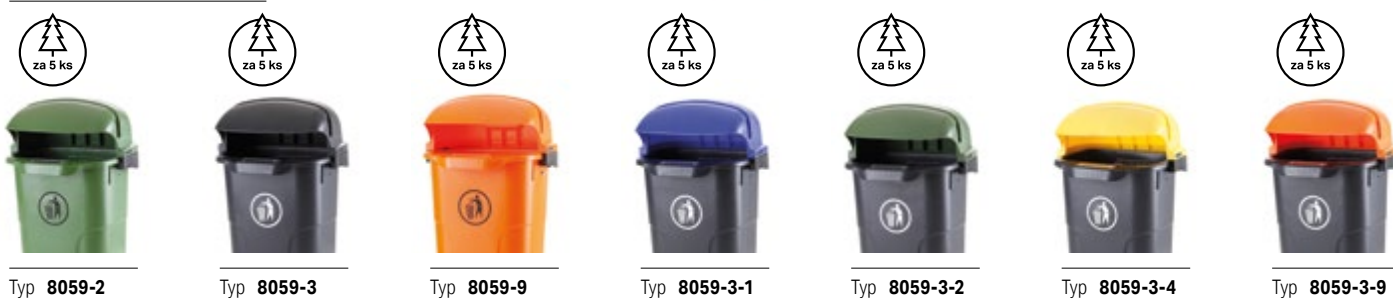

- ▶ Vyrobený z polyetylénu s vysokou hustotou.
- ▶ Odolný voči UV žiareniu, mrazu a veľkej škále chemických látok.
- ▶ Kovové časti sú zinkované a odolné voči korózii.
- ▶ Kôš je možné upevniť na stĺpik alebo na stenu.
- ▶ Vybavený plechovým plátom na zhasínanie cigariet a univerzálnym zámkom.
- ▶ Ku košu je možné objednať zinkovaný stĺpik.

Typ **7000**

50 l

440 × 310 × 750 mm

1 2 9



Koše exteriérové plastové hranaté

- ▶ Kôš na psie exkrementy.
- ▶ Uzamykateľná schránka na papierové vrecká.
- ▶ Ku košu je možné objednať zinkovaný stĺpik.

Typ **5225**

50 l

440 × 310 × 750 mm



Zásobník na vrecká

Typ **5225-A**

195 × 92 × 265 mm

Stĺpik

Typ **2034**

Ø 60 × 2 000 mm

Papierové vrecko s lopatkou

Typ **5137**

128 × 280 mm

Plastový sáčok

Typ **7397**

200 × 280 mm



- ▶ Balenie po 25 ks.

- ▶ Balenie po 5 000 ks.
- ▶ 10 µ, zelený, HD.

- ▶ Z odolného plastu.
- ▶ Vyberateľná plastová nádoba.
- ▶ Inštaluje sa na stĺpik (typ: 6999), nutné objednať zvlášť.

Typ **3822**

25 l (vrece: 7139)

380 × 315 × 570 mm



- ▶ So zásobníkom na sáčky.

Typ **3822/Z**

- ▶ Otvor na vhadzovanie z lakovanej ocele.
- ▶ Veko so zámkom.
- ▶ Inštaluje sa na stĺpik (typ: 6999), nutné objednať zvlášť.

Typ **3823**

35 l (vrece: 7139)

450 × 297 × 675 mm



- ▶ So zásobníkom na sáčky.

Typ **3823/Z**

Koše exteriérové

kovové a drevené okrúhle

Bez veka



- ▶ Z nehrdzavejúcej ocele.
- ▶ Vyberateľná pozinkovaná vložka.
- ▶ Možnosť ukotvenia do podkladu.

Typ **3801**

85l

Ø 568 × 860 mm



- ▶ Vysoká mechanická odolnosť.
- ▶ Vyberateľná pozinkovaná vložka.
- ▶ Povrchová úprava práškovou farbou.

Typ **3692**

55l

Ø 430/370 × 770 mm



- ▶ Vyberateľná pozinkovaná vložka.
- ▶ Povrchová úprava práškovou farbou.
- ▶ Možnosť ukotvenia do podkladu.

Typ **8243**

35l

Ø 350 × 700 mm



- ▶ Oceľová konštrukcia s povrchovou úpravou práškovou farbou.
- ▶ Drevené opláštenie.
- ▶ Vložka s popolníkom a držadlom.
- ▶ Možnosť ukotvenia do podkladu.

Typ **8248**

35l

Ø 380 × 600 mm



- ▶ Oceľová konštrukcia.
- ▶ Plášť z tropického dreva.
- ▶ Maximálna odolnosť voči poveternostným vplyvom.
- ▶ Možnosť ukotvenia do podkladu.

Typ **3834**

40l

Ø 460 × 700 mm



- ▶ Oceľová konštrukcia.
- ▶ Drevené opláštenie.
- ▶ Vyberateľná pozinkovaná vložka.

Typ **5230**

45l (vrece: 7310)

Ø 400 × 585 mm

Náhradná vložka

Typ **5230-A**

Koše exteriérové kovové okrúhle

Na stípiku



- ▶ Vysoká mechanická odolnosť.
- ▶ Možno pripevniť k akémukoľvek stípičku, zábradiu, osvetleniu atď.
- ▶ Ku košu je možné objednať zinkovaný stípiček.

Typ **4272**

20l

Ø 250 × 400 mm

1 2

Pri výbere farebného variantu sa za kód výrobku pripája kód farby. Napríklad **4272-2** pre zelenú a pod.



- ▶ Dvojdielny závesný kôš.
- ▶ Stípiček je možné ukotviť do podkladu.
- ▶ Povrchová úprava práškovou farbou.

Typ **5229**

2 × 30l

2 × Ø 310 × 910 mm

1 2

Pri výbere farebného variantu sa za kód výrobku pripája kód farby. Napríklad **5229-2** pre zelenú a pod.



- ▶ Nádoby z pozinkovanej ocele.
- ▶ Povrchová úprava práškovou farbou.
- ▶ Kôš sa dodáva vrátane stípička.

Typ **8401**

2 × 35l

821 × 351 × 948 mm

- ▶ Možnosť doobjednať popolník.

Typ **3628**



- ▶ Nádoby z pozinkovanej ocele.
- ▶ Povrchová úprava práškovou farbou.
- ▶ Kôš sa dodáva so stípičkom.

Typ **8403**

2 × 35l

831 × 351 × 948 mm



- ▶ Nádoba sa dá vybrať a vysypať.

Typ **3466**

35l

574 × 351 × 1 005 mm



Typ **3467**

35l

574 × 351 × 1 005 mm



- ▲ Detail stípička na zabudovanie.



- ▶ Robustný kôš z materiálu s hrúbkou 1 – 3 mm.
- ▶ Na pripevnenie na stĺpik.
- ▶ Povrchová úprava práškovou farbou.
- ▶ Ku košu je možné objednať zinkovaný stĺpik.

Typ **7371**

38 l

Ø 338 × 538 mm



- ▶ Popolník z nehrdzavejúcej ocele 2,2 l s plochou na zhasínanie ohorkov.
- ▶ Ku košu je možné objednať zinkovaný stĺpik.

Typ **7372**

38 l

Ø 338 × 538 mm



- ▶ Ľahké vyprázdnenie výklopným dnom.
- ▶ Súčasťou je zámok a popolník.
- ▶ Povrchová úprava práškovou farbou.
- ▶ Dodáva sa bez stĺpika.

Typ **6397**

42 l

Ø 375 × 567 mm

1 2 3 6

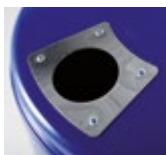

Pri výbere farebného variantu sa za kód výrobku pripája kód farby. Napríklad **6397-2** pre zelenú a pod.



- ▶ Stĺpik žiarovo zinkovaný.

Typ **6999**

Ø 60 × 1 200 mm



Koše exteriérové

kovové a drevené okrúhle



- ▶ Otočná nádoba pevne spojená s konštrukciou.
- ▶ Z nehrdzavejúcej ocele.
- ▶ Možnosť ukotvenia do podkladu.

Typ **3835**

 30l

 435/540 × 905 mm

Typ **3836**

 60l

 Ø 375 × 465 × 885 mm



- ▶ Otočná nádoba pevne spojená s konštrukciou.
- ▶ Z ocele s odolnou lakovanou povrchovou úpravou.
- ▶ Možnosť ukotvenia do podkladu.

Typ **3837**

 30l

 435/540 × 905 mm

Typ **3838**

 60l

 Ø 375 × 465 × 885 mm





- ▶ Oceľovo-liatinová konštrukcia.
- ▶ Vložka s popolníkom.
- ▶ Povrchová úprava práškovou farbou.
- ▶ Fixácia koša zabetónovaním.
- ▶ Kôš sa dodáva so stĺpikom.

Typ **8244**

 35 l

 Ø 350 × 1 000 mm



- ▶ Variant so striedškou.
- ▶ Kôš sa dodáva so stĺpikom.

Typ **8245**

 35 l

 Ø 350 × 1 100 mm



- ▶ Variant s centrálnym stĺpikom.
- ▶ Kôš sa dodáva so stĺpikom.

Typ **8246**

 35 l

 Ø 350 × 800 mm



- ▶ Oceľovo-liatinová konštrukcia s povrchovou úpravou práškovou farbou.
- ▶ Drevené opláštenie.
- ▶ Vložka s popolníkom.
- ▶ Fixácia koša zabetónovaním.
- ▶ Kôš sa dodáva so stĺpikom.

Typ **8249**

 35 l

 Ø 380 × 850 mm



- ▶ Variant so striedškou.
- ▶ Kôš sa dodáva so stĺpikom.

Typ **8250**

 35 l

 Ø 390 × 1 000 mm

S otvorom na vhadzovanie



- ▶ Lakovaná oceľová konštrukcia.
- ▶ Obloženie oceľovými profilmi v dekoré dreva.
- ▶ Maximálna mechanická odolnosť.
- ▶ Vrchné odnímateľné veko.
- ▶ Vyberateľná pozinkovaná vložka.

Typ **3670**

 37 l

 Ø 400 × 755 mm



Koše exteriérové kovové a drevené hranaté

Bez veka



- ▶ Oceľová konštrukcia s drevenými prvkami.
- ▶ Vyberateľná pozinkovaná vložka.

Typ **4086**

65 l (vrece: 1077)

405 × 405 × 800 mm



- ▶ Variant so strieškou a popolníkom.

Typ **7576**

65 l (vrece: 1077)

410 × 410 × 940 mm



- ▶ Oceľová konštrukcia s drevenými prvkami.
- ▶ Vyberateľná pozinkovaná vložka.
- ▶ Možnosť ukotvenia do podkladu.

Typ **8247**

70 l

380 × 380 × 820 mm

Na stĺpiku

- ▶ Odklopná strieška.
- ▶ Vložka z pozinkovaného plechu.
- ▶ Povrchová úprava práškovou farbou.
- ▶ Ku košu je možné objednať zinkovaný stĺpik.



Typ **6521**

40 l

330 × 360 × 660 mm

1 2

Stĺpik žiarovo zinkovaný

Typ **6999**

Ø 60 × 1 200 mm

Pri výbere farebného variantu sa za kód výrobku pripája kód farby. Napríklad **6521-2** pre zelenú a pod.

Náhradná vložka

Typ **6521-A**



- ▶ Vysypávanie koša – výklopné dno uzamykateľné univerzálnym zámkom.
- ▶ Robustná konštrukcia a veľká odolnosť.
- ▶ Zinkovaný oceľový plech s vrchným lakom.
- ▶ Ku košu je možné objednať zinkovaný stĺpik.



Typ **6398**

70 l

440 × 365 × 680 mm

1 2

Koše exteriérové kovové hranaté

S otvorom na vhadzovanie



- ▶ Robustná konštrukcia z pozinkovaného plechu.
- ▶ Povrchová úprava práškovou farbou.
- ▶ Otvor na vhadzovanie s klapkou.
- ▶ Vyberateľná pozinkovaná vložka.
- ▶ Nožičky s možnosťou ukotvenia.

Typ **7341**

60 l

440 × 280 × 930 mm



Pri výbere farebného variantu otvoru na vhadzovanie sa za kód výrobku pripája kód farby. Napríklad **7341-2** pre zelenú a pod.

- ▶ Odklopné veko s tlmičom.
- ▶ Pozinkovaná vložka.
- ▶ Prispôsobený na montáž do podkladu.

Typ **3782**

57 l (vrece: 1077)

375 × 520 × 835 mm

Celé prevedenie z nehrdzavejúcej ocele

Typ **3782-N**

- ▶ Pozinkovaná oceľ s práškovou farbou.
- ▶ Vložka z pozinkovaného plechu.
- ▶ Uzamykateľné dvierka.

Typ **8190**

53 l

400 × 300 × 940 mm



Pri výbere farebného variantu veka sa za kód výrobku pripája kód farby. Napríklad **8190-4** pre žltú a pod.



So strieškou



- ▶ So strieškou a krytým popolníkom.
- ▶ Dva otvory na vhadzovanie s klapkou.

Typ **7340**

90 l

450 × 450 × 950 mm

1 2 3 4

Pri výbere farebného variantu otvoru na vhadzovanie sa za kód výrobku pripája kód farby. Napríklad **7340-2** pre zelenú a pod.

- ▶ Robustná ocelová konštrukcia.
- ▶ Uzamykateľné dverka.
- ▶ Možnosť ukotvenia do podkladu.
- ▶ Vyberateľný popolník s objemom 0,3 l vo veku.
- ▶ Povrchová úprava práškovou farbou.

Typ **7369**

110 l (vrece: 1077)

500 × 380 × 1 060 mm

Typ **7368**

50 l (vrece: 5030)

540 × 326 × 1 060 mm





Koše exteriérové kovové hranaté

Viackomorové

- ▶ Robustná ocelová konštrukcia.
- ▶ Uzamykateľné dvierka.
- ▶ Možnosť ukotvenia do podkladu.
- ▶ Povrchová úprava práškovou farbou.

Typ **7370**

 3 × 110 l (vrece: 1077)

 1 400 × 380 × 1 060 mm



- ▶ Interiérové aj exteriérové prevedenie (líši sa v hrúbke materiálu 1 alebo 2 mm).
- ▶ Povrchová úprava práškovou farbou.
- ▶ Vyberateľné vložky z pozinkovaného plechu.
- ▶ Dvierka so zámkom.

Trojkomorové interiérové

Typ **7165-3I**

 3 × 40 l

 825 × 315 × 995 mm

Trojkomorové exteriérové

Typ **7165-3E**

 3 × 40 l

 825 × 315 × 995 mm

Štvorkomorové interiérové

Typ **7165-4I**

 4 × 40 l

 1 100 × 315 × 995 mm

Štvorkomorové exteriérové

Typ **7165-4E**

 4 × 40 l

 1 100 × 315 × 995 mm



- ▶ Odklopné veko s tlmičom.
- ▶ Vyberateľné vložky z pozinkovaného plechu.
- ▶ Prispôsobená na montáž do podložky.
- ▶ V dvoch povrchových úpravách.

Typ **3781**

 3 × 57 l (vrece: 1077)

 974 × 520 × 835 mm

**Prevedenie
z nehrdzavejúcej ocele**

Typ **3781-N**



Koše exteriérové kovové

- ▶ Robustná konštrukcia z pozinkovaného plechu.
- ▶ Tri samostatné uzamykateľné sekcie.
- ▶ Možnosť ukotvenia do podkladu.
- ▶ Povrchová úprava práškovou farbou.

Typ **7367**

 3 × 75 l (vrece: 5030)

 740 × 680 × 1 040 mm

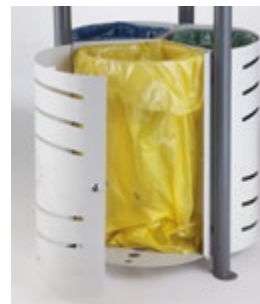

- ▶ Kôš z nehrdzavejúcej ocele s výklopnou nádobou.
- ▶ Strieška a zámok nádoby.
- ▶ Nutnosť ukotvenia koša do podkladu.

Typ **3800**

 55 l

 658 × 220 × 868 mm



- ▶ Kôš z nehrdzavejúcej ocele s otočnou nádobou.
- ▶ Pevná strieška a zámok nádoby.
- ▶ Nutnosť ukotvenia koša do podkladu.

Typ **3802**

 55 l

 600 × 250 × 1 000 mm



Koše exteriérové kovové a drevené

- ▶ Popolník v hornej časti.
- ▶ Voľne vyberateľná nádoba.
- ▶ Možnosti objednania náhradnej nádoby.

Typ **5228**

50 l (vrece: 7310)

380 × 301 × 846 mm

1 2 4 5 6

Náhradná nádoba

Typ **5228-B**

Pri výbere farebného variantu sa za kód výrobku pripája kód farby. Napríklad **5228-2** pre zelenú a pod.



- ▶ Vyberateľný popolník.
- ▶ Možnosť inštalácie na stĺpik (nutné objednať zvlášť).
- ▶ Povrchová úprava práškovou farbou.

Typ **4271**

30 l

298 × 226 × 609 mm

1 2 3 6

Stĺpik

Typ **6999**

Ø 60 × 1 200 mm

Pri výbere farebného variantu sa za kód výrobku pripája kód farby. Napríklad **4271-2** pre zelenú a pod.



- ▶ Ocelová konštrukcia.
- ▶ Drevené opláštenie.
- ▶ Vyberateľná pozinkovaná vložka.

Typ **5231**

45 l (vrece: 7310)

460 × 460 × 650 mm

Náhradná vložka

Typ **5231-A**



Koše exteriérové betónové



- ▶ Veľmi robustný a odolný.
- ▶ Možnosť doobjednať pozinkovanú vložku.

Typ **3081**

📦 Ø 550 × 905 mm

📦 260 kg

Pozinkovaná vložka

Typ **3081-A**

🗑️ 85 l

- ▶ Veľmi robustný a odolný.
- ▶ Možnosť doobjednať ďalšie príslušenstvo ako veko bez popolníka, veko s popolníkom alebo vložku.

Typ **6117**

📦 Ø 520 × 800/955 mm

📦 220 kg

Pozinkovaná vložka

Typ **6117-B**

🗑️ 52 l

Veko

Typ **6117-A**

📦 1 2 5 8

Veko s popolníkom z nehrdzavejúcej ocele

Typ **6117-CN**

Veko s popolníkom

Typ **6117-C**

📦 1 2 5 8

Pri výbere farebného variantu sa za kód výrobku pripája kód farby. Napríklad **6117A2** pre zelenú a pod.



NOVINKA



- ▶ Veľmi robustný a odolný.
- ▶ Možnosť doobjednať vložku.

Typ **8405**

📦 500 × 500 × 800 mm

📦 280 kg

Pozinkovaná vložka

Typ **8406**

🗑️ 85 l

- ▶ Robustná konštrukcia.
- ▶ Betónová vonkajšia časť s plastickou povrchovou úpravou.
- ▶ Sklopné veko na závesoch.
- ▶ Vyberateľná vložka z pozinkovaného plechu (nie je súčasťou dodávky, nutné doobjednať).

Typ **4033**

📦 600 × 670 × 930 mm

📦 215 kg

Typ **3217**

📦 510 × 580 × 910 mm

📦 215 kg

Pozinkovaná vložka

Typ **3218**

🗑️ 77 l

Stojany na vrecia interiérové



10 ROKOV
ZÁRUKA

- ▶ Kompletne z plastu.
- ▶ Ľahko rozoberateľný.
- ▶ Na vrecia: 5030 a 1077.

Typ **7775**

70 - 120 l

350 × 400 × 750 mm



- ▶ Na veľkoobjemové vrecia.
- ▶ Na veľké množstvo ľahkého odpadu.
- ▶ Na vrece: 6520 (2,5 m³).
- ▶ Povrchová úprava práškovou farbou.

Typ **6121**

2 500 l

1 200 × 1 340 × 2 300 mm



- ▶ Kovová konštrukcia s plastovými vekami.
- ▶ Povrchová úprava práškovou farbou.
- ▶ Na zákazku je možné objednať povrch galvanizovaný zinkom alebo vo farbe podľa vzorníka RAL.

Mono nástenný

Typ **5235**

120 l (vrece: 1077)

390 × 105 mm

Mono mobil

Typ **5236**

120 l (vrece: 1077)

390 × 950 mm

Mono stabil

Typ **5237**

120 l (vrece: 1077)

390 × 950 mm

Duo stabil

Typ **5238**

2 × 120 l (vrece: 1077)

845 × 945 mm

Kvatro

Typ **5242**

4 × 120 l (vrece: 1077)

1 000 × 1 020 mm

- ▶ Vhodné na zber triedeného odpadu.
- ▶ Konštrukcia z pozinkovaných rúrok.
- ▶ Veko a rámček na vrece z plastu.
- ▶ Na vrecia: 1077, 1078.



Jednostojan



Typ **8318-1** 



Typ **8318-2** 



Typ **8318-4** 

 370 × 400 × 800 mm

Dvojstojan

Typ **8319-1/2**  

Typ **8319-1/4**  

Typ **8319-2/4**  

 680 × 400 × 800 mm

Trojstojan

Typ **8320**   

 1 000 × 400 × 800 mm

Štvorstojan

Typ **8321**    

 1 200 × 400 × 800 mm

- ▶ Vhodné na zber triedeného odpadu.
- ▶ Konštrukcia z lakovaných rúrok.
- ▶ Veko a rámček na vrece z plastu.



Trio

Typ **5239**

 3 × 70 l

 890 × 370 × 770 mm

Kvatro

Typ **5241**

 4 × 70 l

 1 180 × 370 × 770 mm

Stojany na vrecia interiérové

- ▶ Chrómovaná konštrukcia.
- ▶ Jednoduché pridrżanie vriec pomocou gummy.
- ▶ Rošt v spodnej časti bráni rozthnutiu vreca.
- ▶ Kolieska s \varnothing 80 mm.

Typ **4142**

 120 l

 560 × 580 × 1 020 mm

**Variants plastovým vekom
a nášľapným systémom**

Typ **5081**



- ▶ Chrómovaná konštrukcia.
- ▶ Jednoduché pridrżanie vriec pomocou gummy.
- ▶ Rošt v spodnej časti bráni rozthnutiu vreca.
- ▶ Kolieska s \varnothing 185 mm.

Typ **7615**

 120 l

 580 × 580 × 1 020 mm

**Variants plastovým vekom
a nášľapným systémom**

Typ **7616**



- ▶ Chrómovaná konštrukcia.
- ▶ Jednoduché pridrżanie vriec pomocou klipsní.
- ▶ Rošt v spodnej časti bráni rozthnutiu vreca.
- ▶ Kolieska s \varnothing 80 mm.

Typ **7618**

 120 l

 600 × 620 × 1 030 mm

Variants na 2 vrecia

Typ **7617**

 2 × 120 l

 600 × 670 × 1 100 mm



- ▶ Vybavené plastovými vekami s držiakom na vrecia.
- ▶ Gumové nárazníky chránia predmety v miestnosti.
- ▶ Otočné kolieska s Ø 80 mm.
- ▶ Povrchová úprava práškovou farbou.
- ▶ Vhodné na vrecia: 5030.



Typ **4665**

70l
400 × 480 × 960 mm
1 2 4 6

Typ **4666**

2 × 70l
750 × 480 × 960 mm
1 2 4 6

Typ **4667**

3 × 70l
1 110 × 480 × 960 mm
1 2 4 6

Typ **4668**

4 × 70l
1 460 × 480 × 960 mm
1 2 4 6

- ▶ Nožné otváranie veka.
- ▶ Kompletne z plastu (ľahká údržba).
- ▶ Pevné kolieska s Ø 125 mm.
- ▶ Súčasťou sú držiaky na náradie.



- ▶ Otočné kolieska s Ø 80 mm.

Typ **7621**

120l
500 × 640 × 990 mm
1 2 4 6

Typ **7622**

120l
500 × 640 × 990 mm
1 2 4 6



Pri výbere farebného variantu veka sa za kód výrobku pripája kód farby. Napríklad **7621-2** pre zelenú a pod.



Stojany na vrecia exteriérové

- Konštrukcia žiarovo zinkovaná alebo z pozinkovaného plechu.
- Jednoduché a rýchle pridržanie vriec.
- Jednoduché stohovanie.
- Možnosť objednať vrecia: 1077 (120 l, 50 µ), 1078 (120 l, 80 µ).



Typ **1020**

🗑️ 120 l

📏 680 × 950 mm



Typ **1020-A**

🗑️ 120 l

📏 680 × 920 mm



- Na stenu, stĺp osvetlenia a pod.

Typ **5219**

🗑️ 120 l

📏 480 × 210 mm



- Pojazdný.

Typ **0041**

🗑️ 120 l

📏 600 × 950 mm



- Dvojité.
- Plocha na oblepenie alebo nástrek.

Typ **0039**

🗑️ 2 × 120 l

📏 1 130 × 615 × 950 mm

Stojany na vrecia exteriérové

- ▶ Odolné zinkované veko.
- ▶ Rozoberateľná konštrukcia ošetrená práškovou farbou.
- ▶ Jednoduché pridržanie vreca.
- ▶ Dodáva sa vo variantoch na vrecia 120 a 240 l.



▶ Stabilné.

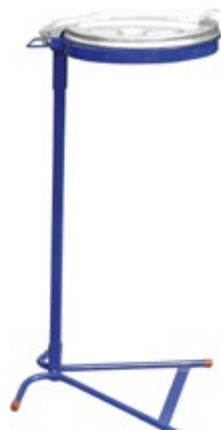

▶ Mobilné.



Typ 3624
120 l (vrece: 1077)
350 × 450 × 980 mm

Typ 3625
240 l (vrece: 1076)
438 × 550 × 1 040 mm

Typ 3626
120 l (vrece: 1077)
350 × 500 × 980 mm

Typ 3627
240 l (vrece: 1076)
438 × 580 × 1 040 mm

- ▶ Najčastejšie sa používajú na parkoviskách, čerpacích staniách a pod.
- ▶ Povrchová úprava práškovou farbou alebo žiarovým zinkovaním.
- ▶ Ku konkrétnej farbe stojana je možné dodať rovnaký odtieň farby vriec.



Typ 1065 - zinkovaný
60 l (vrece: 1077)
350 × 950 mm

Typ 1064 - zinkovaný
110 l (vrece: 1077)
438 × 1 030 mm

Typ 1049 - lakovaný
60 l (vrece: 1077)
350 × 950 mm

Typ 1050 - lakovaný
110 l (vrece: 1077)
438 × 1 030 mm

- Variant s držiakom na pripevnenie na stenu, stĺpik a pod.



Typ **1060 – zinkovaný**

60 l

Ø 350 × 265 mm

- Krytý stojan s dvierkami
- Samohasiaci efekt v prípade požiaru.



Typ **1055 – zinkovaný**

60 l

Ø 350 × 900 mm

Typ **1054 – komaxit**

- Kovová konštrukcia ošetrená práškovou farbou.
- Plastové veko.



Typ **7619**

70 l

360 × 500 × 720 mm

1 4 6

Typ **7620**

70 l

360 × 500 × 760 mm

1 4 6

- Do vnútorných aj vonkajších priestorov.
- Ľahká a stabilná konštrukcia z plastu.
- Rámček na uchytenie vreca.



Typ **3857**

120 l

Ø 370/500 × 870 mm

1 2 4 6

Pri výbere farebného variantu veka sa za kód výrobku pripája kód farby. Napríklad **7621-4** pre žltú a pod.

Stojany na vrecia exteriérové

Otvorený

- ▶ Vhodný na triedený odpad.
- ▶ Robustná kovová konštrukcia a povrchová úprava práškovou farbou.
- ▶ Jednoduché pridrżanie vriec pomocou zvieracej obruče.
- ▶ Možnosť ukotvenia do podkladu.



Typ **7343**

120 l (vrece: 1077, 1078)

Ø 485 × 1 008 mm

1 2 3 4 5 6 7

- ▶ Zadný otvorený priestor umožňuje ľahké vybratie vreca.

Pri výbere farebného variantu veka sa za kód výrobu pripája kód farby. Napríklad **7343-4** pre žltú a pod.

Uzavretý



Typ **0040**

120 l (vrece: 1077, 1078)

Ø 485 × 1 008 mm

1 2 3 4 5 6 7

Pri výbere farebného variantu veka sa za kód výrobu pripája kód farby. Napríklad **0040-4** pre žltú a pod.

Odpadové vrecia



- ▶ Dodávajú sa v širokej ponuke od 15 do 240 litrov.
- ▶ Z ekologicky neutrálneho polyetylénu v bežnej gramáži.
- ▶ Zvyčajne sa dodávajú v modrej farbe. Na želanie je možné dodať aj čierne, žlté, zelené, červené alebo priesvitné.
- ▶ Dajú sa ľahko spáliť, neuvolňujú škodlivé plyny.
- ▶ Možnosť odoberať v kartónoch.

Na zákazku je možné dodať polyetylénové vrecia s týmito maximálnymi rozmermi:

šírka 1 200 mm, dĺžka 2 500 mm, hrúbka 200 µ.



Na vrecia je tiež možné doplniť potlač.





Typ			Materiál	Obsah kartónu/min. odber
7309	15 l	390 × 500 mm	Mikrotén 10 µ	1 000/50 ks
5026	16 l	450 × 520 mm	Mikrotén 10 µ	2 000/50 ks
5028	24 - 30 l	500 × 600 mm	Mikrotén 10 µ	2 000/50 ks
5029	60 l	630 × 740 mm	Mikrotén 10 µ	2 000/50 ks
7310	60 l	650 × 780 mm	LDPE (čierny) 35 µ	250/25 ks
5030	70 l	550 × 1 000 mm	Polyetylén 50 µ	250/25 ks
1077	120 l	700 × 1 100 mm	Polyetylén 50 µ	250/25 ks
1078	120 l	700 × 1 100 mm	Polyetylén 80 µ	150/15 ks
1076	240 l	1 000 × 1 200 mm	Polyetylén 80 µ	75/75 ks
1079*	120 l	700 × 1 100 mm	Polyetylén 200 µ	50/50 ks
8959	70 l	550 × 1 000 mm	LDPE (čierny) 200 µ	50/50 ks

* Iné farebné varianty sa dodávajú v kartónoch po 25 kusoch. Predaj iba na kartóny.

So šnúrkou

Typ			Materiál	Obsah kartónu/min. odber
3508	60 l	600 × 800 mm	LDPE (modrý) 35 µ	250/25 ks
3509	110 l	700 × 1 000 mm	LDPE (modrý) 35 µ	250/25 ks

BIO vrecia

Typ			Materiál	Obsah kartónu/min. odber
3513	10 l	400 × 400 mm	17 µ	1 000/25 ks
3515	25 l	540 × 600 mm	18 µ	800/20 ks
3516	40 l	700 × 700 mm	21 µ	120/20 ks

- ▶ Biologicky odbúrateľné na báze škrobu.
- ▶ Vhodné na kompostovanie (rozkladajú sa pomocou mikroorganizmov, UV žiarenia, vlhkosti a pod. zhruba po 3 mesiacoch).

Popolníky, koše s popolníkom stolné a nástenné

Stolné

- Do vnútorných aj vonkajších priestorov.



Typ **6524 - lakovaný**

☞ Ø 150 × 75 mm



Typ **6529 - nehrdzavejúca oceľ**

☞ Ø 150 × 75 mm



Typ **3135 - hliník**

☞ Ø 120 × 60 mm

Nástenné

- Do vnútorných aj vonkajších priestorov.
- Vyberateľná nádoba z pozinkovanej ocele.
- Zámok proti neoprávnenému vniknutiu.

- Do vnútorných aj vonkajších priestorov.
- Prevedenie lakované alebo z nehrdzavejúcej ocele.



Typ **3668**

☞ 1,5l

☞ 150 × 70 × 350 mm



Typ **3657 - nehrdzavejúca oceľ**

☞ 1,5l

☞ 150 × 70 × 350 mm



Typ **6095**

☞ Ø 150 × 145 mm



Typ **6533**

☞ Ø 150 × 145 mm



Typ **6523 - nehrdzavejúca oceľ**

☞ Ø 150 × 145 mm



Typ **6530**

☞ Ø 90 × 100 mm



Typ **6531**

☞ Ø 90 × 100 mm



Typ **6532 - nehrdzavejúca oceľ**

☞ Ø 90 × 100 mm



- ▶ Otvory na vhadzovanie po obvode hlavy popolníka.
- ▶ Vyberateľná vnútorná nádoba.
- ▶ Kíbový držiak s nastaviteľným uhlom.

Typ **3699**

☐ Ø 180 × 490 mm



- ▶ Odpadkový kôš kombinovaný s popolníkom.
- ▶ Zásobník na ohorky.
- ▶ Zámok na trojhranný kľúč.
- ▶ Kompletne z nehrdzavejúcej ocele.

Typ **7347**

☐ 15 l (vrece: 5028)

☐ 328 × 164 × 541 mm



- ▶ Interiérový popolník s odpadkovým košom.
- ▶ Popolník z nehrdzavejúcej ocele.
- ▶ Kôš s povrchovou úpravou práškovou farbou.

Typ **4344**

☐ 4,5 l (kôš)/0,75 l (popolník)

☐ Ø 150 × 430 mm

Popolníky stojanové



- ▶ Ocelový popolník na stojane.
- ▶ Odnímateľné veko.
- ▶ Povrchová úprava práškovou farbou.

Typ **6094**

📦 Ø 150 × 600 mm



- ▶ Robustná konštrukcia.
- ▶ Vysoká stabilita.
- ▶ Povrchová úprava práškovou farbou.

Typ **6098**

📦 Ø 410 × 720 mm



- ▶ Ocelový popolník s odnímateľným roštom.
- ▶ Povrchová úprava práškovou farbou.
- ▶ Plášť nemá dno, vrch je zaslepený čiernou miskou.

Typ **6519**

📦 Ø 250 × 610 mm



- ▶ Do vnútorných aj vonkajších priestorov.
- ▶ Povrchová úprava práškovou farbou.
- ▶ Vrchná časť a mriežka z nehrdzavejúcej ocele.
- ▶ Možnosť ukotvenia do podkladu.
- ▶ Uzamykateľný.

Typ **4452**

📦 Ø 300/190 × 1 040 mm



- ▶ Vhodný do vonkajších priestorov.
- ▶ Robustná konštrukcia z polypropylénu.
- ▶ Vnútna vložka z pozinkovanej ocele.
- ▶ Možnosť ukotvenia do podkladu.

Typ **4340**

📦 325 × 325 × 970 mm



- ▶ Do vnútorných aj vonkajších priestorov.
- ▶ Robustná konštrukcia z polyetylénu.
- ▶ Vnútna vložka z pozinkovanej ocele.
- ▶ Možnosť ukotvenia do podkladu.
- ▶ Uzamykateľná nádoba.

Typ **3561**

📦 Ø 305 × 965 mm





- ▶ Otvory na vhadzovanie po obvode hlavy popolníka.
- ▶ Stabilná základňa s gumovou podložkou.
- ▶ Vyberateľná nádoba z pozinkovanej ocele.
- ▶ Možnosť ukotvenia do podkladu.

Typ **3696**

☞ Ø 400 × 1 010 mm



- ▶ Kovový popolník so stabilnou základňou.
- ▶ Veľká pozinkovaná zberná nádoba, uzamykateľná.
- ▶ Možnosť ukotvenia do podkladu.

Typ **3697**

☞ Ø 330 × 1 000 mm



- ▶ Kovová hlava popolníka s otvormi na vhadzovanie.
- ▶ Uzamykateľná nádoba z nehrdzavejúcej ocele.
- ▶ Robustný stabilný stojan s gumovou podložkou.
- ▶ Možnosť ukotvenia do podkladu.

Typ **3698**

☞ Ø 400 × 1 000 mm



- ▶ Do vnútorných aj vonkajších priestorov.
- ▶ Robustná konštrukcia z polyetylénu.
- ▶ Vnútna vložka z pozinkovanej ocele.
- ▶ Uzamykateľná nádoba.
- ▶ Možnosť ukotvenia do podkladu.

Typ **4675 - čierny**

☞ Ø 420 × 980 mm

Typ **4674 - šedý**

☞ Ø 420 × 980 mm



- ▶ Interiérový popolník kombinovaný s odpadkovým košom.
- ▶ Popolník z nehrdzavejúcej ocele.
- ▶ Kôš a stojan z ocele s povrchovou úpravou práškovou farbou.

Typ **4343**

☞ Ø 150 × 850 mm



- ▶ Rošt z nehrdzavejúcej ocele.
- ▶ Stojan a miska s povrchovou úpravou práškovou farbou.

Typ **3735**

☞ Ø 245 × 690 mm

Kanistre plastové

S výpustným kohútom

- ▶ Vyrobené z kvalitného polyetylénu.
- ▶ Vybavené výpustným kohútom na ľahké dávkovanie kvapalín.
- ▶ Plniaci otvor so skrutkovým uzáverom.
- ▶ Držadlo umožňuje ľahkú manipuláciu.
- ▶ Vhodné aj do gastroprevádzok.



Typ 4735
5 l
140 × 270 × 270 mm
250 g



Typ 4736
10 l
140 × 270 × 380 mm
400 g



Typ 4737
20 l
160 × 350 × 440 mm
800 g

Pre potravinársky priemysel

- ▶ Vyrobené z kvalitného polyetylénu.
- ▶ Plniaci a vyprázdňovací otvor s Ø 34 mm s viečkom so závitom.
- ▶ Viditeľná výška hladiny.
- ▶ Súčasťou kanistra je rúrka na vylievanie.



Typ 4738
5 l
125 × 240 × 285 mm
350 g



Typ 4739
10 l
151 × 290 × 350 mm
660 g

Na nebezpečné látky

- ▶ Vyrobené z nízkotlakového polyetylénu odolného voči UV žiareniu.
- ▶ Úplne recyklovateľné.
- ▶ Konštrukcia umožňuje ľahkú manipuláciu a možnosť stohovania.
- ▶ Tepelná odolnosť: od -20 °C do +70 °C.



Typ 6510
5 l
143 × 190 × 248 mm
0,35 kg



Typ 6511
10 l
180 × 239 × 310 mm
0,39 kg



Typ 7600
20 l
258 × 233 × 448 mm
0,9 kg



Typ 6512
30 l
290 × 375 × 400 mm
1,3 kg



Typ 6513
60 l
330 × 395 × 630 mm
2,8 kg



Na pohonné hmoty

- ▶ Vhodné ako príručný obal na pohonné hmoty. Vyrobené z vysokoodolného polyetylénu.
- ▶ Výpustné hrdlo so skrutkovým uzáverom. Vybavené výtokovým kolenom na ľahké dávkovanie kvapalín.



Typ **4800**

5 l

260 × 145 × 265 mm

375 g

Typ **4801**

10 l

320 × 190 × 300 mm

670 g

Typ **4802**

20 l

350 × 200 × 390 mm

1 000 g

Na pohonné hmoty ARMY

- ▶ Vhodné na nebezpečné horľaviny. Patentovaná ochrana na použitie vo výbušnom prostredí, spĺňajú najvyššie nároky na bezpečnosť.
- ▶ Vyrobené z polyetylénu s vysokou hustotou. Vybavené integrovanou výdajnou hubicou a detským poistným uzáverom, stohovateľné, možnosť použitia do obvyklých držiakov kanistrov.



Typ **7235**

10 l

350 × 170 × 310 mm

2 kg

Typ **7236**

20 l

350 × 170 × 495 mm

3 kg

- ▶ Určené na transport a skladovanie kvapalných látok v podobe pohonných hmôt.
- ▶ Odolné voči UV žiareniu, poveternostným vplyvom a mechanickému poškodeniu.



Typ **8378**

10 l

340 × 173 × 290 mm

0,64 kg

Typ **8379**

20 l

350 × 175 × 475 mm

1,05 kg

Kanistre plastové

Na pitnú vodu

- ▶ Určené na pitnú vodu, ale aj ďalšie nápoje (víno, mušt, ovocné šťavy a i.).
- ▶ Vyrobené z polyetylénu s vysokou hustotou s potravinárskym atestom.
- ▶ Kvalitný materiál nádoby zabezpečuje neovplyvnenie chuti skladovaného výrobku.
- ▶ Skrutkovacie veko s Ø 220 mm na jednoduché čistenie.
- ▶ Dve držadlá na pohodlnú manipuláciu.
- ▶ Hlboký výpusť s vymeniteľným kohútom.



Typ 3758

60 l
550 × 350 × 570 mm
3,5 kg

Typ 3759

100 l
630 × 420 × 670 mm
5,5 kg

Typ 3760

150 l
730 × 450 × 740 mm
8,5 kg

Typ 3761

200 l
810 × 480 × 840 mm
11 kg

Typ 3762

300 l
910 × 590 × 890 mm
13,5 kg

Typ 3763

500 l
1 060 × 730 × 1 030 mm
21 kg

Ľahčené

- ▶ Určené na prepravu kvapalín.
- ▶ Skrutkový uzáver hrdla s Ø 35 mm.
- ▶ Vyrobené z kvalitného číreho polyetylénu. Odľahčená konštrukcia zabezpečuje nízku hmotnosť.



Typ 8024

3 l
195 × 95 × 250 mm
120 g

Typ 8025

5 l
195 × 128 × 310 mm
160 g

Kanistre kovové



Na motorové oleje a pohonné hmoty

- Vyrobené z lakovaného plechu.
- Používajú sa najmä na olej, naftu, benzín.



Typ	4082
	5 l
	250 × 110 × 280 mm
	1,6 kg



Typ	4083
	10 l
	285 × 130 × 390 mm
	2,5 kg



Typ	4084
	20 l
	345 × 165 × 470 mm
	3,7 kg

Kovová výlevka

Typ	4085
-----	-------------



Na horľaviny – typ I

- Vybavené samozatváracím viečkom, dvojitou uzáverou proti preniknutiu plameňa a protitlakovou poistkou.



Typ	4775
	4 l
	Ø 241 × 279 mm
	2 kg



Typ	4776
	8 l
	Ø 241 × 349 mm
	3 kg



Typ	4777
	19 l
	Ø 298 × 429 mm
	4 kg

Na horľaviny – typ II

- Rovnaká konštrukcia ako typ I, navyše vybavené dávkovacou hadicou.



10 ROKOV
ZÁRUKA



Typ	4778
	4 l
	Ø 241 × 267 mm
	3 kg

Typ	4779
	8 l
	Ø 241 × 337 mm
	3,5 kg



Typ	4780
	19 l
	Ø 298 × 445 mm
	5 kg

Sudy plastové



So širokým hrdlom

- ▶ Vhodné na sypké materiály, kvapaliny aj potraviny.
- ▶ Široké hrdlo s uzáverom na závit umožňuje ľahký prístup.
- ▶ Vybavené držadlami na ľahkú manipuláciu.
- ▶ Vyrobené z polyetylénu.

Typ 4740	Typ 4741	Typ 4742	Typ 4743	Typ 4744
20l	30l	50l	15l	25l
Ø 304 × 459 mm	Ø 304 × 575 mm	Ø 366 × 800 mm	220 × 220 × 450 mm	255 × 255 × 520 mm
1,05 kg	1,2 kg	2,3 kg	0,9 kg	1 kg
Na sypké materiály			Na sypké materiály a kvapaliny	

So skrutkovacím vekom

- ▶ Certifikované použitie na skladovanie a transport nebezpečných pevných a pastovitých látok. Vhodné na potraviny.
- ▶ Vyrobené z polyetylénu, určené do teplôt -20 °C až +80 °C.
- ▶ Majú veľké skrutkovacie veko s tesnením a možnosťou plombovania.
- ▶ Dá sa vodotesne uzatvoriť. Veľkosť 42 l je vybavená držadlami.



Typ 4426	Typ 4427	Typ 4428	Typ 4429
3,6l	15l	26l	42l
Ø 198 × 173 mm	Ø 274 × 328 mm	Ø 316 × 426 mm	Ø 410 × 416 mm
0,36 kg	0,97 kg	1,2 kg	2,3 kg



Antistatické

- ▶ Typy 3244 a 3246 sú vhodné na skladovanie horľavých tuhých látok v podobe granúl, tabliet či prachu.
- ▶ Typ 4701 je vhodný na horľavé kvapaliny.
- ▶ Sudy so skrutkovacím vekom vyrobené z vodivého polyetylénu s vysokou hustotou a s aditívom na báze uhlíka.
- ▶ Spĺňajú požiadavky noriem týkajúcich sa použitia v priestore s výskytom nebezpečenstva výbuchu zvonka, prípadne vnútri suda.



Typ 3244	Typ 3246	Typ 4701
26l	75l	220l
Ø 316/204 × 426 mm	Ø 410/354 × 685 mm	Ø 581 × 935 mm
1,5 kg	4 kg	8,5 kg





So zátkami

- ▶ Vyrobené z polyetylénu.
- ▶ Sú ľahké, stabilné, jednoducho sa s nimi manipuluje.
- ▶ Použitie na kyseliny, lúhy a pod. Je nutné konzultovať s dodávateľom.
- ▶ Mrazuvzdorné a odolné voči UV žiareniu.
- ▶ Stohovateľné.

Typ 5003	Typ 5004
120 l	220 l
Ø 493 × 745 mm	Ø 581 × 935 mm
5,5 kg	8,5 kg



S odnímateľným vekom

- ▶ Vyrobené z polyetylénu.
- ▶ Pozinkovaná sťahovacia obruč.
- ▶ Vnútorňý priemer veka 255, 320 mm, 395 a 471 mm.

Typ 5013	Typ 5014	Typ 5001	Typ 5002
30 l	60 l	120 l	220 l
Ø 312 × 530 mm	Ø 496 × 790 mm	Ø 496 × 790 mm	Ø 590 × 975 mm
1,8 kg	3,15 kg	6,0 kg	7,4 kg



So skrutkovacím vekom

- ▶ Osvedčenie o hygienickej nezávadnosti (vhodné na potraviny).
- ▶ Vyrobené z polyetylénu.
- ▶ Vnútorňý priemer veka 365 mm.

Typ 0043	Typ 0044	Typ 0045
70 l	120 l	160 l
Ø 484 × 540 mm	Ø 484 × 845 mm	Ø 600 × 795 mm
5,5 kg	6,5 kg	7,5 kg

Sudy kovové

So zátkami

- ▶ Vyrobené z ocelového plechu. Plášť je zvarovaný a spevnený lisovanými výstuhami, dno a veko spojené s plášťom viacnásobným bezpečnostným driapkovaním (na zabezpečenie tesnosti – skúšaný každý sud jednotlivo).
- ▶ Plniaci otvor je uzavretý zátkou, ktorú je možné zaistiť ochranným viečkom s trhacou páskou (zabezpečuje originalitu plnenia).
- ▶ Konštrukcia umožňuje viacnásobné použitie, repasovanie, recykláciu.
- ▶ Vhodné na prepravu a skladovanie všetkých druhov kvapalných látok v súlade s medzinárodnými prepravnými predpismi uvedenými ďalej: **IMDG-Code** – námorná doprava, **RID** – železničná doprava, **ADR** – cestná doprava. 

Lakovaný

Typ **0650**

 60 l

 Ø 370 × 590 mm

 4,1 kg



Zinkovaný

 200 l

 Ø 595 × 820 mm

 216,5 l

 Ø 595 × 880 mm



Zátka 3/4"



Zátka 2"

 200 l

 216,5 l

Typ	Typ	Zátka 2" dno	Zátka 2" plášť	Zátka 3/4" dno	Hrúbka - dno	Hrúbka - plášť
B0443	B0412	•		•	1,2 mm	1,2 mm
B0446	B0415	•			1,2 mm	1,2 mm
B0449	B0418		•		1,2 mm	1,2 mm
B0452	B0421		•	•	1,2 mm	1,2 mm
B0455	B0424	•		•	1 mm	1 mm
B0458	B0427	•			1 mm	1 mm
B0461	B0430		•		1 mm	1 mm
B0464	B0433		•	•	1 mm	1 mm
B0455-E	B0424-E	•		•	1 mm	0,8 mm
B0458-E	B0427-E	•			1 mm	0,8 mm
B0461-E	B0430-E		•		1 mm	0,8 mm
B0464-E	B0433-E		•	•	1 mm	0,8 mm
B0464-1	B0424-1	•	•	•	1 mm	1 mm

S odnímateľným vekom

- ▶ Vyrobené z ocelového plechu. Plášť je zvarový a spevnený lisovanými výstuhami, dno s plášťom spojené viacnásobným bezpečnostným driapkováním.
- ▶ Veká sudov majú gumové tesnenie a sú zabezpečené sťahovacím kruhom s vonkajším pákovým uzáverom alebo so skrutkou.
- ▶ Vhodné na prepravu a skladovanie sypkých, pastovitých a tuhých látok.
- ▶ Konštrukcia umožňuje viacnásobné použitie, repasovanie, recykláciu.
- ▶ Sudy sú schválené na prepravu podľa medzinárodných prepravných predpisov:

IMDG-Code – námorná doprava, **RID** – železničná doprava, **ADR** – cestná doprava. 

Lakovaný

Typ **0653**

 60 l

 Ø 370 × 590 mm

 4,8 kg

Typ **6655**

 115 l

 Ø 474 × 722 mm

 6,5 kg





Pákový uzáver

Uzáver so skrutkou

Zinkovaný

 200 l

 Ø 595 × 820 mm

 216,5 l

 Ø 595 × 880 mm



Pákový uzáver

Uzáver so skrutkou

 **200 l**

Typ

B0485

B0488

B0491

B0494

B0491-E

B0494-E

 **216,5 l**

Typ

B0473

B0476

B0479

B0482

B0479-E

B0482-E

Pákový uzáver

•

•

•

Uzáver so skrutkou

•

•

•

Hrúbka – dno

1,2 mm

1,2 mm

1 mm

1 mm

1 mm

1 mm

Hrúbka – plášť

1,2 mm

1,2 mm

1 mm

1 mm

0,8 mm

0,8 mm

Príslušenstvo ku kovovým sudom

Otvárače a kľúče



Plastový kľúč

- ▶ Vyrobený z pevného plastu.
- ▶ Robustná konštrukcia.
- ▶ Možnosť otvárania zátky 3/4", 2" alebo odnímateľného veka.

Typ **3247**



Kovový kľúč

- ▶ Žiarovo zinkovaná povrchová úprava.
- ▶ Možnosti otvárania zátky 3/4", 2".

Typ **0735**



Otvárač sudov

- ▶ Vhodný na vyrezanie veka kovového suda s okrajom.
- ▶ Nastaviteľný podľa šírky lemu.
- ▶ Dĺžka páky 500 mm.

Typ **8609**



Náhradná čepeľ

- ▶ Náhradná čepeľ na otvárač sudov (typ 8609).
- ▶ Na hladký a čistý rez.

Typ **8609-A**

Ohrievacie plášte



- ▶ Elektrické ohrievače sú ideálne na sudy, v ktorých chcete zachovať obsah v stálej teplote, aj viskozite, prípadne na ochranu obsahu pred mrazom.
- ▶ Vybavené jednoduchým termostatom s vykurovacím rozmedzím 0 – 90 °C.
- ▶ Možnosti objednať termostat s rozsahom 0 – 40 °C (vhodné na plastové sudy).
- ▶ Ľahké a rýchle použitie skoro na akýkoľvek sud (25 – 200 l).
- ▶ Odolný materiál s dlhou životnosťou.
- ▶ Technické údaje:
 - napätie 230 V,
 - plášť z polyesterovej tkaniny,
 - silikónová izolovaná špirála navinutá na odporový článok,
 - nastaviteľné rýchchloupínacie spony,
 - 3 m dlhý napájací kábel (bez zástrčky),
 - ochrana IP40,
 - vhodný na ohrev vody, olejov, motorovej nafty, živíc, vazelín, voskov, tukov a lepidiel.

Na sud 200 l – 1200 W

Typ **7544**

📦 1990 × 800 mm

Na sud 200 l – 530 W

Typ **7545**

📦 1990 × 450 mm

Na sud 105 l – 400 W

Typ **7546**

📦 1650 × 370 mm

Na sud 50 – 60 l – 300 W

Typ **7547**

📦 1330 × 460 mm

Na sud 25 – 30 l – 225 W

Typ **7548**

📦 1200 × 400 mm

Lieviky



- ▶ Z vysokoodolného polyetylénu.
- ▶ Zvlnené dno obmedzuje rozstreknutie kvapaliny. Vhodný na sudy 200 l.

Typ **4774**

 Ø 533 × 83 mm



- ▶ Vyrobený z vysokoodolného sklolaminátu.
- ▶ Odolný voči väčšine chemikálií, olejom a iným látkam.
- ▶ Odtok so sitkom.

Na 60 l sud

Typ **4748**

 Ø 390 × 160 mm

Na 200 l sud

Typ **4749**

 Ø 560 × 150 mm

Na 200 l sud

Typ **4750 - s vekom**

 Ø 560 × 180 mm



- ▶ Plastový lievik s viečkom a 2" matkou na naskrutkovanie do suda.

Typ **4970**

 Ø 250 mm

Nádrže

plastové nadzemné

Na dažďovú vodu v modernom dizajne



- ▶ Nádrž s rustikálnym vzhľadom napodobňujúca drevený sud má odnímateľné veko s detskou poistkou.
- ▶ Dodáva sa vrátane plastového kohútika.
- ▶ Materiál odolný voči poveternostným vplyvom, s veľkou odolnosťou voči UV žiareniu a dlhou životnosťou.

Typ 7683	Typ 7684
☪ 260 l	☪ 420 l
☒ Ø 650 × 930 mm	☒ Ø 780 × 1 050 mm
☑ 10 kg	☑ 16 kg



- ▶ Svojím vzhľadom pripomína amforu.
- ▶ Integrovaná nádoba na kvety.
- ▶ Na vsadenie kvetov do hornej časti zásobníka je potrebné použiť geotextíliu.
- ▶ Dodáva sa vrátane plastového kohútika.
- ▶ Materiál odolný voči poveternostným vplyvom, s veľkou odolnosťou voči UV žiareniu a dlhou životnosťou.

Typ 7687	Typ 7688	Typ 7689
☪ 250 l	☪ 360 l	☪ 600 l
☒ Ø 700 × 1 080 mm	☒ Ø 780 × 1 200 mm	☒ Ø 920 × 1 420 mm
☑ 15 kg	☑ 20 kg	☑ 30 kg



- ▶ Dekoratívna nádrž na dažďovú vodu napodobňujúca kamenný vzhľad.
- ▶ Vďaka hranatému tvaru zaberá aj pri veľkom objeme minimálny priestor.
- ▶ Dodáva sa vrátane plastového kohútika.
- ▶ Materiál odolný voči poveternostným vplyvom, s veľkou odolnosťou voči UV žiareniu a dlhou životnosťou.

Typ 7685
☪ 400 l
☒ 1 200 × 400 × 1 000 mm
☑ 35 kg





- ▶ Okrem zásobníka na dažďovú vodu slúži ako dekoratívny kvetináč.
- ▶ Na vsadenie kvetov do hornej časti zásobníka je potrebné použiť geotextíliu.
- ▶ Dodáva sa vrátane plastového kohútika.
- ▶ Materiál odolný voči poveternostným vplyvom, s veľkou odolnosťou voči UV žiareniu a dlhou životnosťou.

Typ **7686**

350 l

Ø 620 × 1 500 mm

15 kg



- ▶ Nádrž na vodu s jednoduchým nadčasovým dizajnom.
- ▶ Veľký objem v malom priestore.
- ▶ Dodáva sa vrátane plastového kohútika.
- ▶ Materiál odolný voči poveternostným vplyvom, s veľkou odolnosťou voči UV žiareniu a dlhou životnosťou.

Typ **7946**

300 l

580 × 370 × 1 820 mm

17 kg

Typ **7947**

650 l

790 × 520 × 2 100 mm

36 kg



- ▶ Jednoduchá kompaktná nádrž na dažďovú vodu s povrchom imitujúcim omietku.
- ▶ Dodáva sa vrátane plastového kohútika.
- ▶ Materiál odolný voči poveternostným vplyvom, s veľkou odolnosťou voči UV žiareniu a dlhou životnosťou.

Typ **7948**

275 l

800 × 400 × 1 050 mm

12 kg



Nádrže

plastové nadzemné

Na dažďovú vodu v klasickom dizajne



- ▶ Jednoduché riešenie zachytávania dažďovej vody z odkvapov či iných zvodov.
- ▶ Vysoká stabilita zásobníkov je zabezpečená vďaka konštrukcii dna a podstavca. Sú vyrobené z kvalitného recyklovaného polyetylénu.
- ▶ Jednoduchá montáž príslušenstva a možnosť prepojenia viacerých zásobníkov pomocou prepojovacej sady.



Okrúhle zásobníky na vodu



Typ 7690

🗑️	210 l
📏	Ø 770 × 800 mm
📦	4 kg

Typ 7690-S

📏	600 × 600 × 330 mm
📦	2 kg

Typ 7691

🗑️	310 l
📏	Ø 800 × 940 mm
📦	7 kg

Typ 7691-S

📏	710 × 710 × 330 mm
📦	3 kg

Typ 7692

🗑️	510 l
📏	Ø 1 000 × 1 100 mm
📦	12 kg

Typ 7692-S

📏	795 × 795 × 330 mm
📦	4 kg



Typ 8072

🗑️	300 l
📏	Ø 820 × 860 mm
📦	7 kg

Typ 8072-S

📏	530 × 530 × 330 mm
📦	4 kg



Typ 8074

🗑️	300 l
📏	Ø 820 × 860 mm
📦	7 kg

Typ 8074-S

📏	530 × 530 × 330 mm
📦	4 kg



Hranaté zásobníky na vodu



Typ 7693

🗑️	203 l
📏	700 × 700 × 820 mm
📦	5 kg

Typ 7693-S

📏	600 × 600 × 330 mm
📦	2 kg

Typ 7694

🗑️	300 l
📏	800 × 660 × 920 mm
📦	8 kg

Typ 7694-S

📏	530 × 530 × 330 mm
📦	3 kg

Typ 7695

🗑️	520 l
📏	1 240 × 800 × 930 mm
📦	14 kg



Typ 7695-S



📏	1 100 × 610 × 330 mm
📦	6 kg

Na dažďovú vodu do záhrady alebo suterénov domov



- ▶ Vďaka svojim rozmerom umožňujú inštaláciu aj v suterénoch domov.
- ▶ Veľké veko uľahčuje čistenie.
- ▶ Transparentná hadicová súprava slúži zároveň ako ukazovateľ stavu.

Typ	7696
	500 l
	880 × 720 × 1080 mm
	23 kg

Typ	7697
	750 l
	880 × 720 × 1610 mm
	39 kg

Nádrže plastové podzemné

Monolitické

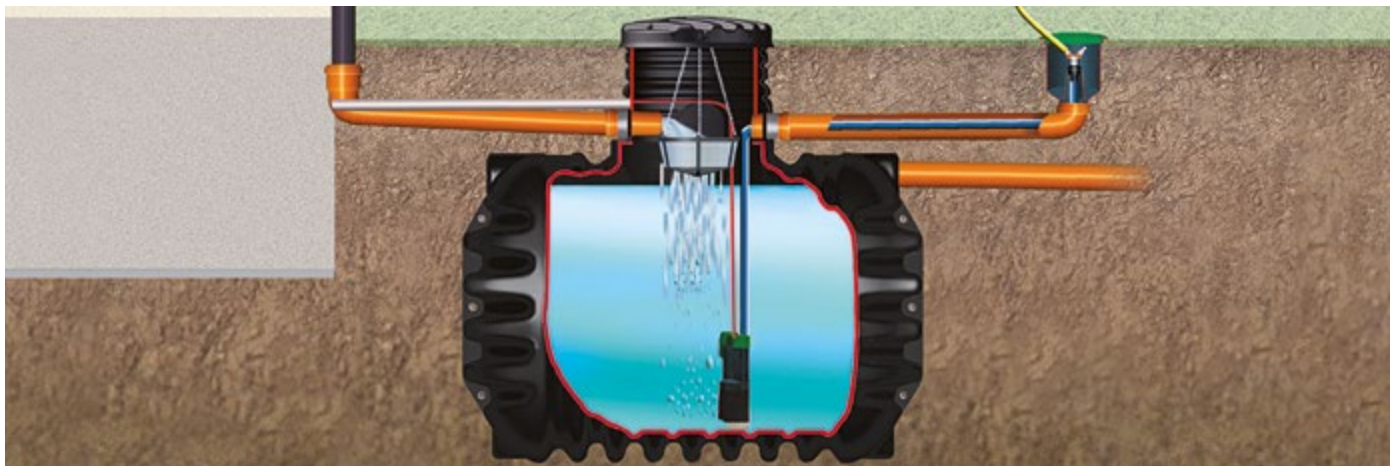

10 ROKOV
ZÁRUKA

- ▶ Robustná samonosná konštrukcia z jedného kusa. Osádzajú sa na spevnenú plochu (bez zabetónovania).
- ▶ Disponujú integrovanými otvormi (v priestore šachty) na prívod vody, možnosťou prepojenia s ďalšou nádržou či prepadom (tesnenie je súčasťou balenia).
- ▶ V priestore šachty je príprava na montáž zabudovaného samočistiaceho filtra.
- ▶ Kryt šachty je vybavený poistkou proti ľahkému alebo náhodnému otvoreniu (detská poistka).



Typ 7949
3 000 l
2350×1400×1900mm
150 kg



Typ 7950
4 000 l
2420×1500×2050mm
175 kg



Typ 7951
5 000 l
2450×1830×2170mm
230 kg



Typ 7952
6 800 l
2450×2000×2400mm
290 kg

Kompaktné



15 ROKOV
ZÁRUKA



- ▶ Ekonomickejší variant.
- ▶ Integrovaná šachta s možnosťou mrazuvzdornej inštalácie a otáčaním o 360°.
- ▶ Kryt nádrže vrátane detskej poistky.
- ▶ Vyrobené zo 100 % recyklovateľného materiálu.



Typ 8081
1 600 l
2100×1050×1180mm
65 kg



Typ 8082
2 650 l
2100×1300×1460mm
100 kg

Modulárne



- ▶ Vhodné do miest s nedostatkom priestoru.
- ▶ Samonosná konštrukcia bez nutnosti zabetónovania.
- ▶ Nádrže prepojitelné do zostáv pomocou prepojovacích súprav a tesnení (súčasť balenia).
- ▶ Šachty pripojených nádrží je možné skrátiť, a schovať tak veká pod úroveň zeme. Kryty sú pojazdné.
- ▶ Patentované rebrovanie zvyšuje pevnosť spojeného celku.
- ▶ Vyrobené zo 100 % recyklovateľného materiálu.
- ▶ Hygienická vrstva kvôli najvyššej kvalite vody.

Typ 7956	Typ 7957	Typ 7958	Typ 7959	Typ 7960	Typ 7961
2 500 l	5 000 l	7 500 l	10 000 l	12 500 l	15 000 l
1 190×1 470×2 010 mm	2 305×1 470×2 010 mm	3 460×1 470×2 010 mm	4 610×1 470×2 010 mm	5 760×1 470×2 010 mm	6 910×1 470×2 010 mm
87 kg	174 kg	261 kg	348 kg	435 kg	522 kg

Teleskopické predĺženie šachtového otvoru

- ▶ Slúži na dorovnanie veka šachty s úrovňou terénu.
- ▶ Rozsah predĺženia 220 – 700 mm.



Typ 7953
Ø 620 mm

Závesný filtračný kôš

- ▶ Nastaviteľný záves 570 – 690 mm.
- ▶ Otvory v sieti 0,35 mm.



Typ 7955
Ø 410 × 175 mm

Zabudovaný filter

- ▶ Samočistiaci filter s vložkou z nehrdzavejúcej ocele.
- ▶ Priechod vody cez 95 %.
- ▶ Vrátane vlnolamu a prepádového sifónu.

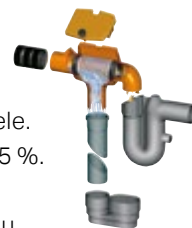

Typ 7954

Zostavy na čerpanie z podzemných nádrží

Čerpadlo v nádrži

- ▶ Tlakové čerpadlo s ochranou proti chodu naprázdno. Prívod elektrického napájania prostredníctvom kábla vedeného v zemi.
- ▶ Prípojka na vodu vo vonkajšej pripojovacej šachte spolu s 10 m hadicou. Otvorením ventilu sa čerpadlo zapne.
- ▶ Výkon motora je 0,85 kW, výška výtaku 32 m, tlak 3,2 barov, max. prietok 5 100 l/h.

Typ 7962



Čerpadlo v dome

- ▶ Tiché a účinné čerpadlo má ochranu proti chodu naprázdno, nasávaciu hadicu s dĺžkou 12,5 metra a plávajúci kôš s jemným filtrom. Súčasťou je aj stenová priechodka s 3 m hadicou.
- ▶ Je nutné zabezpečiť filtráciu na prívode vody do nádrže.
- ▶ Výkon motora je 0,66 kW, maximálny tlak 3,5 barov, maximálny výkon 3 600 l/h.

Typ 7963











Nádrže

plastové nadzemné i podzemné



- ▶ Možnosť umiestnenia:
 - nad zemou – kdekoľvek na rovnej spevnenej ploche,
 - pod zemou – vďaka bohatému príslušenstvu oporných rúrok,
 - v pivnici alebo suteréne – jednotlivé polovice prejdú 80 cm dverami.
- ▶ Trvalo tesné vďaka pevnému prepojeniu bez skrutiek.
- ▶ Praktická manipulácia vďaka nízkej hmotnosti.
- ▶ Nádrže sa dajú pripájať.

Typ 7700	Typ 7701	Typ 7702
 1 600 l	 3 200 l	 4 800 l
 Ø 1 350 × 1 600 mm	 2 × Ø 1 350 × 1 600 mm	 3 × Ø 1 350 × 1 600 mm
 60 kg	 120 kg	 180 kg



Príslušenstvo k nádržiam

Zachytávače dažďovej vody

- ▶ Určené na priemery potrubia od 70 až do 100 mm.
- ▶ Vybavené veľkou škálou rozličných typov pripojení pre všetky druhy nádrží.
- ▶ Rôzne druhy filtrácie na oddelenie nečistôt od dažďovej vody.
- ▶ Prevedenie filtrov na strechy s rozlohou od 50 do 200 m².

- ▶ Na strechy s plochou max. **200 m²**.
- ▶ Nový dizajn filtra s plochou filtrácie väčšou o 75 %.
- ▶ Má subtílnu konštrukciu.
- ▶ Otočné telo na flexibilné umiestnenie.
- ▶ Určený na plnenie nádrže na dažďovú vodu a zabránenie jej preplneniu.
- ▶ Ľahké prepínanie z letnej do zimnej prevádzky (pomocou páčky).

Typ **7703**

▣ 130 × 255 mm

Priemer potrubia: 70/80/100 mm

Pripojenie: DN 50, 32 mm (1 ¼")



- ▶ Na strechy s plochou max. **80 m²**.
- ▶ Vzdialenosť medzi odkvapovým potrubím a stenou je nepodstatná (bez nutnosti odstrániť odkvapové potrubie).
- ▶ Vybavený filtrom a ochranou proti preplneniu.
- ▶ Letná i zimná prevádzka.
- ▶ Kompletná súprava obsahuje korunkový vrták, tesnenie pripojenia a ohybnú trubicu – 400 mm.

Typ **7704**

▣ 60 × 90 mm

Priemer potrubia: 70 – 100 mm

Pripojenie: 32 mm (1 ¼")

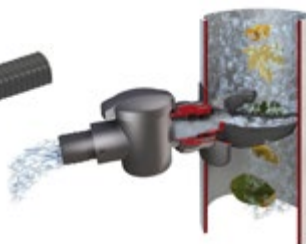

- ▶ Na strechy s plochou max. **80 m²**.
- ▶ Rýchla a jednoduchá montáž.
- ▶ S funkciou proti preplneniu.
- ▶ Letná i zimná prevádzka.
- ▶ Kompletná súprava obsahuje korunkový vrták, tesnenie pripojenia a ohybnú trubicu – 400 mm.

Typ **7705**

▣ 60 × 83 mm

Priemer potrubia: 70 – 100 mm

Pripojenie: 32 mm (1 ¼")



Príslušenstvo k nádržiam

Zachytávače dažďovej vody

- ▶ Na plnenie nádrží pre strechy s plochou maximálne **50 m²**.
- ▶ Spoľahlivo filtruje hrubé nečistoty (napr. lístie).
- ▶ Bráni pred pretečením plných zberných nádrží.
- ▶ Jednoduché prepnutie na letnú aj zimnú prevádzku.

Typ **7706**

☒ Ø 130 × 115 mm

Priemer potrubia: 70 – 100 mm

Pripojenie: 25 mm (1")



- ▶ Na plnenie nádrží pre strechy s plochou maximálne **80 m²**.
- ▶ Ďalšie vlastnosti rovnaké ako pri výrobku typ 7706.

Typ **7707**

☒ Ø 150 × 150 mm

Priemer potrubia: 70 – 100 mm

Pripojenie: 32 mm (1 1/4")



- ▶ Zberač obsahuje samočistiaci filter z nehrdzavejúcej ocele na strechy s plochou maximálne **80 m²**.
- ▶ Spoľahlivo filtruje nečistoty z dažďovej vody.
- ▶ Naplňuje nádrž na dažďovú vodu a bráni pred jej pretečením.
- ▶ Otočením filtračnej vložky sa dá ľahko prepnúť na letnú alebo zimnú prevádzku.
- ▶ Dodáva sa vrátane tesnenia určeného pre všetky nadzemné nádrže.

Typ **7708**

☒ 250 × 150 × 200 mm

Priemer potrubia: 70 – 100 mm

Pripojenie: DN 70/DN 50, 32 mm (1 1/4")



Iné

Zachytávač nečistôt

- ▶ Na strechy s plochou max. **80 m²**.
- ▶ Spoľahlivo oddeluje lístie a filtruje hrubé nečistoty, a chráni tak potrubie pred zanesením.
- ▶ Vhodný na použitie ako predfiltrácia.
- ▶ Jednoduché vybratie sita bez demontáže celého filtra.
- ▶ Jednoduché prepnutie z letnej prevádzky na zimnú.

Typ **7709**

350 × 110 × 180 mm

Max. plocha strechy: 80 m²

Priemer potrubia: 70 – 100 mm

Pripojenie: –



Pripájacia súprava

- ▶ Služí nie len na pripojenie viacerých nádrží medzi sebou, ale aj na pripojenie k zachytávaču.
- ▶ Je určená pre nádrže v klasickom dizajne.

Typ **8066** (sivá)

Typ **8066-5** (hnedá)



Súprava obsahuje:

- ▶ pripájacie hadice s dĺžkou 400 mm,
- ▶ korunkový vrták s priemerom 32 mm,
- ▶ objímku,
- ▶ 2× spojovací diel,
- ▶ 2× tesnenie,
- ▶ 2× sponu.



Nádrže mobilné (IBC)



NOVINKA

Štandardizované

- ▶ Stohovateľné obaly s vnútornou nádobou z UV stabilného materiálu a vonkajšou kostrou z ušľachtilej pozinkovanej ocele.
- ▶ Na nádržiach sú vyznačené stupnice objemu.
- ▶ Súčasťou je PE paleta odolná voči mechanickému poškodeniu a korózii.
- ▶ Atest na skladovanie a prepravu nebezpečných látok.



Typ **3230**

🗑️ 600 l

📏 800 × 1200 × 1005 mm

📦 54 kg

📦 1 200 kg

Typ **3229**

🗑️ 1 000 l

📏 1000 × 1200 × 1190 mm

📦 57 kg

📦 2 000 kg

Typ **8324**

🗑️ 300 l

📏 800 × 600 × 996 mm

📦 22 kg

📦 550 kg

Použitie repasované

- ▶ Nádrže sú vyčistené a vysušené, s tlakovou skúškou a inšpekciou ocelevej konštrukcie. Nie sú vhodné pre farmaceutický a potravinársky priemysel.
- ▶ Dodávajú sa na plastových, kovových alebo drevených paletách podľa aktuálnej skladovej zásoby bez možnosti výberu.

Typ **A3229 bez UN kódu**

Typ **A3229UN s UN kódom**



Typ	4300
	1 000 l
	2 000 kg
	1000×1200×1170mm
	72 kg



Na horľaviny I. – IV. triedy

- ▶ Spevnená oceľová konštrukcia s antikoróznou úpravou.
- ▶ Vnútorňá nádoba z fyziologicky nezávadného PE-HD umožňujúca ľahkú viditeľnosť hladiny, stupnica po 100 litroch.
- ▶ Vysoká životnosť vďaka novému prevedeniu palety a ocelevej konštrukcie.
- ▶ Jednoduchá a bezpečná manipulácia pomocou výpustného ventilu.
- ▶ Plombovateľný, stohovateľný.

Použitie:

Preprava nebezpečných látok podľa ADR/RID.
Skladovanie horľavín s bodom vzplanutia pod 55 °C.
Použitie v prevádzkach ohrozených výbuchom zóny 1 a 2.

Príslušenstvo

Ohrievacie plášte

- ▶ Ideálne riešenie na rýchle a účinné zahriatie tekutín a materiálov a ich vypúšťanie.
- ▶ Možnosť dodania s jedným, dvoma alebo tromi digitálnymi termostatmi. Jednozónový termostat je nastaviteľný v rozmedzí 0 – 40 °C (typ 7538), dvoj- a trojzónový je možné nastaviť v rozmedzí 0 – 90 °C.
- ▶ Konštrukcie ohrievacích plášťov sú navrhnuté s požiadavkou na nízku hmotnosť, vysokú trvanlivosť a odolnosť.
- ▶ Vyrobené z polyesteru s nastaviteľnými prackami na rýchlu montáž aj demontáž. Majú napájací kábel s dĺžkou 3 m (bez zástrčky).
- ▶ Silikónová izolovaná špirála navinutá na odporový článok.



Typ	7538
	4 400 × 1 000 mm
	230 V
	1 300 W



Typ	7539
	4 400 × 1 000 mm
	230 V
	2 × 1 000 W



Typ	7540
	4 400 × 1 000 mm
	230 V
	3 × 1 000 W

Izolačné veko

- ▶ Na rýchlejší a efektívnejší spôsob ohrievania odporúčame použiť veko na izoláciu IBC (predáva sa samostatne). Veko sa ľahko pripevní k hornej časti nádob.



Typ	7541
	1 200 × 1 000 × 100 mm
	1 kg

Vodotesný kryt

- ▶ Chráni IBC nádrž, možnosť použiť súčasne s ohrievacím plášťom.



Typ	7542
	1 000 × 1 200 × 1 000 mm
	1,5 kg

Izolačný plášť

- ▶ Nylonový izolačný plášť lepšie udržiava teplotu látky v IBC nádrži.



Typ	7543
	4 400 × 1 000 mm
	1,5 kg

Nádoby

na špeciálny odpad a iné

Nádrže dvojplášťové kovové

- ▶ Vhodné pre kvapaliny s bodom vzplanutia nad 50 °C.
- ▶ Vnútoraná nádoba z plastu.
- ▶ Vonkajšia nádoba z ocele so 100 % zachytením.
- ▶ Konštrukcia umožňuje využívať nádrže bez záchytnej vane.



Typ **4506**

400 l

730 × 700 × 1 170 mm

50 kg

Typ **4669**

750 l

980 × 770 × 1 420 mm

66 kg

Typ **6409**

1 000 l

1 280 × 770 × 1 420 mm

89 kg

Typ **4670**

1 500 l

1 630 × 770 × 1 850 mm

151 kg

- ▶ MULTI verzia sa okrem certifikácie vyznačuje žiarovo zinkovanou pevne pripojenou paletou, ktorá uľahčuje manipuláciu s nádržami.
- ▶ V nádržoch je možné skladovať a prepravovať nebezpečné kvapaliny podľa medzinárodnej normy ADR.



Typ **4506-MULTI**

400 l

730 × 700 × 1 170 mm

55 kg

Typ **4669-MULTI**

750 l

980 × 770 × 1 420 mm

82 kg

Typ **6409-MULTI**

1 000 l

1 280 × 770 × 1 420 mm

100 kg

Typ **4670-MULTI**

1 500 l

1 630 × 770 × 1 850 mm

165 kg

Nádrže dvojplášťové plastové

Nádrže na skladovanie použitého oleja

- ▶ Dvojplášťová konštrukcia z vysokokvalitného polyetylénu odolného voči UV žiareniu.
- ▶ Nepotrebujú záchytnú vaňu.
- ▶ Jednoduchá inštalácia na voľnej ploche bez ďalších požiadaviek.
- ▶ Uplatnenie predovšetkým v servisných staniciach, autobusových a vozových depách, garážach, dokoch alebo skládkach odpadu.

Štandardné vybavenie:

- ▶ Plniace hrdlo prispôsobené prípoju Kamlock 2" (na priame pripojenie k cisternovému vozidlu).
- ▶ Snímač úniku kvapaliny do medziplášťa (po stlačení dotykového tlačidla sa na LED diódach zobrazí, či je v medziplášti únik kvapaliny).
- ▶ Špeciálny vtok pojme 20 l oleja, vďaka vysokým okrajom a veľkému objemu nedochádza počas plnenia k rozliatiu.
- ▶ Hrubé sitko vo vtoku na zachytenie mechanických nečistôt.
- ▶ Zamykateľný kryt nalievacieho otvoru.



Typ 8034

200 l

760 × 760 × 1 250 mm

40 kg

Typ 3553

600 l

850 × 1 440 × 1 250 mm

100 kg

Typ 3554

1 200 l

1 240 × 1 900 × 1 450 mm

150 kg

Typ 3555

2 500 l

1 460 × 2 460 × 1 600 mm

210 kg



Nádoby

na špeciálny odpad a iné

Kónické sudy s odnímateľným vekom

- ▶ Vyrobené z ocelového materiálu.
- ▶ Plášť je spojený metódou elektrického zvarovania.
- ▶ Zvary sú ošetrené práškovou termoplastickou farbou.
- ▶ Plášť a dno sú spojené dvojitým zalisovaním (driapkovaním).

- ▶ Vybavené odnímateľným vekom s tesnením so sťahovacím kruhom z pozinkovanej ocele s pákovým mechanizmom.
- ▶ Kónický tvar zabezpečuje jednoduché stohovanie do seba.
- ▶ Lakovaná vonkajšia povrchová úprava.
- ▶ Vnútorňá povrchová úprava epoxyfenolovým náterom.



Na nebezpečné látky

- ▶ S certifikáciou na skladovanie a prepravu nebezpečných látok v pevnom skupenstve.

Typ **8316**

220 l

Ø 581 × 963 mm

12 kg



Na potraviny

- ▶ Sudy sú vhodné na skladovanie a prepravu pevných potravinárskych látok.

Typ **8317**

220 l

Ø 581 × 963 mm

12 kg

Na zaolejované a horľavé odpady

- ▶ Špeciálne vyvinuté na zber zaolejovaných handier, utierok atď.
- ▶ Samouzatvárateľné veko je ovládané nožným pedálom.
- ▶ Vybavené držadlom na ľahkú manipuláciu.
- ▶ Vyrobené z kvalitnej zinkovanej ocele. Zvýšené dno zaisťuje cirkuláciu vzduchu pod dnom, a tak redukuje teplotu vnútri nádoby. Samouzatvárateľné veko nádoby zamedzuje prístupu vzduchu, a tak bráni rozšíreniu prípadného požiaru.
- ▶ Testované podľa noriem FM, UL.



10 ROKOV
ZÁRUKA



Typ **4785**

20 l

Ø 302 × 403 mm

5 kg



Typ **4786**

38 l

Ø 354 × 464 mm

5 kg



Typ **4787**

52 l

Ø 408 × 514 mm

7 kg



Typ **4788**









80 l

Ø 467 × 595 mm

10 kg

Na sudy s nebezpečnými látkami





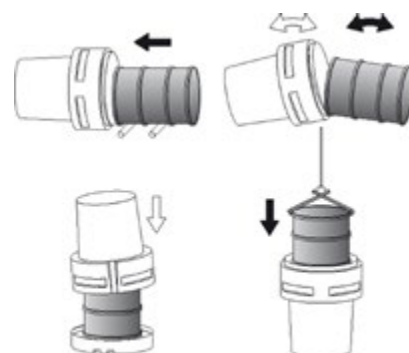



- ▶ Rýchle zabezpečenie a nepriepustné uzatvorenie poškodených nádob pri izolovaní nebezpečných látok.
- ▶ Bezpečnostný prepravný obal s UN kódom spĺňa požiadavky na manipuláciu a prepravu nebezpečných látok.
- ▶ Materiál odoláva väčšine chemických látok.

Typ 4387	Typ 4388	Typ 4389
 75 l	 115 l	 360 l
 Ø 570 × 490 mm	 Ø 550 × 760 mm	 Ø 800 × 1050 mm
 5 kg	 6 kg	 22 kg



Na nebezpečné látky

- ▶ Vyrobené z polyetylénu.
- ▶ Skrutkovacie veko zaisťuje dokonalé tesnenie (zabezpečené poistkou proti samovoľnému uvoľneniu).
- ▶ Certifikované na skladovanie a prepravu nebezpečných látok.
- ▶ Možnosť stohovania.
- ▶ Možnosť ľahko zaplombovať.

Typ 4413	Typ 4414	Typ 4415
 15 l	 20 l	 25 l
 Ø 345 × 297 mm	 Ø 345 × 385 mm	 Ø 345 × 460 mm
 1 kg	 1,3 kg	 1,5 kg



Nádoby na špeciálny odpad a iné



Na zber kuchynského oleja



Vlievaním použitého kuchynského oleja do kanalizácie dochádza k výraznému znečisteniu životného prostredia vrátane povrchových a podzemných vôd. Vo vode olej vytvára olejový film, ktorý bráni prísunu kyslíka vodným organizmom a rastlinám. Z dlhodobého hľadiska tiež znižuje kvalitu pitnej vody. Jeden liter oleja môže znečistiť až jeden milión litrov vody. Na ochranu životného prostredia, v ktorom žijeme, musia byť tieto oleje správne recyklované. Medzi recyklovateľné oleje patria kuchynské oleje, oleje slúžiace ako nálev na potraviny a rastlinné tuky.



- ▶ Široký otvor s odnímateľným filtrom umožňuje ľahké naplnenie. Filter s otvormi zachytáva časti väčšie ako 3 mm. Dno nádoby je zaoblené a zosilnené.
- ▶ Výrazný dizajn výlevky so špeciálnym systémom zachytávania kvapiek prispieva k rýchlemu a plynulému vyprázdňovaniu.
- ▶ Ergonomické držadlo a rukoväť uľahčujú manipuláciu.
- ▶ Veko je vybavené bezpečnostnou detskou poistkou.
- ▶ Všetky časti sú umývateľné v umývačke.
- ▶ Vyrobená zo 100 % recyklovateľného polypropylénu.

Typ	7536
	3 l
	202 × 192 × 275 mm
	0,2 kg





- ▶ Skladá sa z vonkajšej a vnútornej nádoby na zber oleja v PET fľašiach.
- ▶ Vnútrotná nádoba je vyberateľná pomocou uzamykateľných dvierok.
- ▶ Vybavená oceľovými prvkami proti prevráteniu.

Typ	7753
	240 l
	1 000 × 1 400 × 2 350 mm
	55 kg



- ▶ Skladá sa z vonkajšej a vnútornej nádoby na zber oleja v PET fľašiach.
- ▶ Otvory na vidlice VZV v spodnej časti nádoby.
- ▶ Vybavená oceľovými prvkami proti prevráteniu.

Typ	7755
	800 l
	1 150 × 1 400 × 2 350 mm
	66 kg



- ▶ Skladá sa z vonkajšej a vnútornej nádoby na priame vlievanie oleja.
- ▶ Certifikovaná na prepravu po pozemných komunikáciách.
- ▶ Vybavená hladinomerom, automatickým uzáverom a protizápachovým filtrom.

Typ	7752
	200 l
	1 400 × 1 000 × 1 250 mm
	40 kg



- ▶ Skladá sa z vonkajšej a vnútornej nádoby na priame vlievanie oleja.
- ▶ Otvory na vidlice VZV v spodnej časti nádoby.
- ▶ Vybavená hladinomerom a poistným ventilom proti rozliatiu v prípade preplnenia či prevrátenia.

Typ	7754
	500 l
	1 150 × 1 400 × 2 100 mm
	73 kg



Lievik na prelievanie

- ▶ Vyberateľné sitko bráni upchatiu lievika a zachytáva nečistoty.
- ▶ Možnosť umývať v umývačke.



Typ	7747
	122 × 192 × 110 mm
	0,080 kg



Typ	7748
	1,6 l
	96 × 96 × 254 mm
	0,165 kg



Typ	7749
	3,5 l
	200 × 145 × 260 mm
	0,3 kg



Typ	7750
	5,5 l
	310 × 145 × 217 mm
	0,365 kg



Typ	7751
	36 l
	570 × 370 × 280 mm
	3,9 kg

Nádoby na špeciálny odpad a iné

Na zdravotnícky a veterinárny odpad

- ▶ Výrobky spĺňajú všetky zákonné požiadavky pri nakladaní s odpadom v zdravotníckych a veterinárnych zariadeniach.
- ▶ Sú určené na jednorazové použitie.
- ▶ Po pritlačení veka na nádobu sa oba diely pevne spoja a veko už nie je možné odstrániť.
- ▶ Nádoby sú vyrobené z neškodného polypropylénu a pri spaľovaní nevznikajú žiadne škodlivé emisie.
- ▶ Odstupňované zárezy v sklopnom veku slúžia na odstránenie použitých injekčných ihl (bez nutnosti dotyku).



Malé okrúhle

- ▶ Vhodné na zhromažďovanie infekčného a nebezpečného odpadu.



Typ 7187
0,5l
124 × 97 × 76 mm
55g
Min. odber: 150 ks



Typ 7188
1,0l
105 × 143 × 120 mm
88g
Min. odber: 85 ks



Typ 7189
1,5l
150 × 143 × 115 mm
101g
Min. odber: 75 ks



Typ 7190
2,0l
200 × 143 × 109 mm
139g
Min. odber: 60 ks



Typ 7191
2,5l
260 × 143 × 103 mm
167g
Min. odber: 50 ks

Veľké okrúhle

- ▶ Vhodné pre zdravotnícke zariadenia produkujúce denne väčšie množstvo infekčného a nebezpečného odpadu.



Typ 7192
5l
144 × 265 × 230 mm
312g
Min. odber: 10 ks

Typ 7194
10l
260 × 265 × 230 mm
425g
Min. odber: 10 ks



- ▶ Detail zámku brániaceho otvoreniu nádoby po zatlačení veka.





Typ **0015**

30 l

Ø 390/315 × 372 mm

1,2 kg

Typ **0016**

60 l

Ø 390/323 × 664 mm

2,2 kg

Vnútorná konštrukcia veka s lepidlom slúži na hermetické utesnenie.

Malé okrúhle II

- ▶ Slúžia predovšetkým ako jednorazové nádoby na bezpečné a hygienické zhromažďovanie anatomického odpadu.
- ▶ Možnosť viacnásobného použitia vložení igelitového vreca.
- ▶ Vhodné hlavne na lekársku prax.
- ▶ Atestované.
- ▶ Stohovateľné, spáliteľné, vyrobené z polyetylénu.
- ▶ Konštrukcia veka umožňuje dvojaký spôsob uzavretia:
 - tlakom na veko s následným znovuotvorením pri postupnom naplňovaní nádoby,
 - väčším tlakom dôjde k definitívnemu úplne tesnému uzatvoreniu bez možnosti ďalšieho kontaktu s obsahom nádoby.

Veľké hranaté

- ▶ Vyrobené z polypropylénu (PP).
- ▶ Veko s otvorom na vhadzovanie a bajonetovým uzáverom s držadlom v prostriedku.
- ▶ Možnosť predbežného alebo trvalého uzatvorenia veka.
- ▶ Veko je vybavené lepidlom.
- ▶ Vysoká odolnosť voči prepichnutiu steny nádoby (podľa noriem).
- ▶ Rozmery vhodné pre ukladanie na palety (stohovateľné prevedenie).
- ▶ Nádoby vhodné na spaľovanie.
- ▶ Certifikované na zber a transport nebezpečného odpadu.



Typ **4430**

30 l

335 × 400 × 318 mm

1,36 kg

Typ **4431**

50 l

335 × 400 × 539 mm

1,65 kg

Typ **4432**

60 l

335 × 400 × 640 mm

1,90 kg

Detail zámku brániaceho otvoreniu nádoby po zatlačení veka.



Nádoby

na špeciálny odpad a iné

Na batérie maloobjemové

Kontajnerová

- ▶ Vhodná na zber menších batérií a monočlánkov v školách, úradoch, veľkoobchodoch a pod.
- ▶ Otvory na vhadzovanie je možné prispôbiť podľa želania zákazníka.
- ▶ Nádobu vybavená zámkom veka.

Typ **5040**

120 l

480 × 540 × 945 mm

7,5 kg



Stojanová

- ▶ Vyrobená z ocele.
- ▶ Vhodná do vnútorných aj vonkajších priestorov.
- ▶ Možnosť ukotvenia základne stojana do podkladu.
- ▶ Vybavená otvorom na vhadzovanie v prednej časti a uzamykateľným spodným výsypom.

Typ **8206**

8 l

440 × 440 × 1 375 mm

25 kg

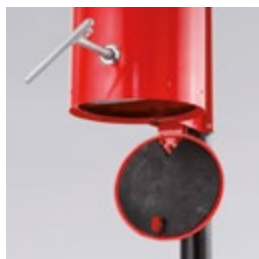

Kompaktná s držadlom

- ▶ Na bezpečné skladovanie použitých batérií.
- ▶ Vyrobená zo 100 % recyklovateľného polypropylénu.
- ▶ Po otvorení celého veka je možné vkladat veľké časti, zatiaľ čo malým skrutkovacím uzáverom, ktorý má bezpečnostné blokovanie, sa vkladajú menšie batérie.
- ▶ Má zaoblené a zosilnené dno.
- ▶ Ergonomické držadlo na prenášanie.

Typ **7537**

3 l

202 × 192 × 275 mm

0,2 kg



Boxy

- ▶ Veko je vybavené otvorom na vhadzovanie.
- ▶ V prednej časti dvojnásobné zaistenie proti samovoľnému otvoreniu veka.
- ▶ Konštrukcie a výstuhy zabezpečujú dostatočnú tuhosť a pevnosť.
- ▶ Dajú sa polepiť.



Typ **3711**

	10 l
	400×300×135 mm
	1,3 kg

Typ **3712**

	15 l
	400×300×185 mm
	1,5 kg

Typ **3713**

	20 l
	400×300×235 mm
	1,7 kg

- ▶ Vyrobený zo 100 % recyklovateľného polyetylénu s vysokou hustotou (HDPE).
- ▶ Materiál je odolný voči nárazom, vplyvom počasia, UV žiareniu, zásadám a chemikáliám.
- ▶ Uzatvárateľný otvor na vhadzovanie batérií.
- ▶ Stohovateľný.



NOVINKA

Samolepky

Typ **6534-14**

	160×120 mm
--	------------



Typ **6534-21**

	160×120 mm
--	------------



Typ **6534-22**

	160×120 mm
--	------------

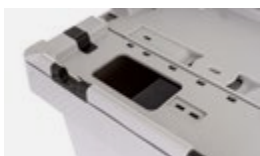

Typ **8322**

	16 l
	400×300×240 mm
	1,5 kg

S otvorom na vhadzovanie

- ▶ Priehľadná nádoba umožňuje kontrolu obsahu.
- ▶ Širšia základňa zabezpečuje dostatočnú stabilitu.
- ▶ K nádobe je možné doobjednať rôzne druhy samolepiek na určenie typu odpadu.
- ▶ Na zákazku je možné vyrobiť otvor na vhadzovanie v iných rozmeroch.



Typ **3715**

	17,5 l
	Ø 180/270×685 mm
	2,5 kg

Typ **3714**

	5,5 l
	Ø 133/165×415 mm
	1,9 kg

Nádoby na špeciálny odpad a iné

Na batérie veľkoobjemové



- ▶ Na skladovanie a prepravu starých akumulátorov v nepoškodenom stave alebo najrôznejších pevných či pastovitých látok.
- ▶ Robustná konštrukcia umožňuje niekoľkonásobné stohovanie.
- ▶ K nádobe je vhodné veko (typ 3560-A).
- ▶ Rovné plochy na čelnej strane nádoby umožňujú polepenie.
- ▶ Vyrobená z polyetylénu.
- ▶ Tepelná odolnosť -20 °C až +40 °C.
- ▶ Dve lyžiny na manipuláciu s VZV.

Typ	6033-0 (box)
	520 l
	1 200 × 800 × 800 mm
	400 kg
	3 500 kg (stohovacia)
	31 kg



- ▶ Vhodné na skladovanie a prepravu nepoškodených AKU a lítiových batérií.
- ▶ Certifikácia je platná pri použití s vekom, ktoré je fixované popruhom.
- ▶ Vyrobené z HDPE s vysokou chemickou a mechanickou odolnosťou.



Typ	7785
	195 l
	1 200 × 800 × 400 mm
	300 kg
	2 500 kg (stohovací)
	27 kg

Typ	7786
	400 l
	1 200 × 1 000 × 580 mm
	310 kg
	2 500 kg (stohovací)
	42 kg

Typ	7787
	610 l
	1 200 × 1 000 × 760 mm
	400 kg
	3 500 kg (stohovací)
	45 kg

Na nebezpečný odpad

Štandardné

- ▶ Vhodné na skladovanie tuhých a pastovitých látok.
- ▶ Stohovateľné maximálne do troch vrstiev.
- ▶ V ponuke buď v pozinkovanom, alebo lakovanom variante (podľa vzorníka RAL).



Typ **1253 – lakovaná**

Typ **1255 – žiarovo zinkovaná**

500 l

1 200 × 1 000 × 910 mm

1 000 kg

180 kg



Typ **1257 – lakovaná**

Typ **1258 – žiarovo zinkovaná**

800 l

1 200 × 1 000 × 1 290 mm

1 500 kg

230 kg

S vnútorným pogumovaním

- ▶ Vhodné na skladovanie tuhých a pastovitých látok.
- ▶ Kyselinovzdorné vnútorné pogumovanie.
- ▶ Stohovateľné maximálne do troch vrstiev.
- ▶ V ponuke buď v pozinkovanom, alebo lakovanom variante (podľa vzorníka RAL).

Typ **1254 – lakovaný**

Typ **1256 – žiarovo zinkovaný**

500 l

1 200 × 1 000 × 910 mm

1 000 kg

190 kg



Typ **6049**

280 l

1 245 × 820 × 726 mm

180 kg

186 kg

- ▶ Pogumovaná vyberateľná vaňa.



Nádoby

na špeciálny odpad a iné

Na nebezpečný odpad

So zvýšenou odolnosťou

- ▶ Vhodné na pevné a pastovité látky.
- ▶ Stohovateľné.

Typ **1290**

230 l

715 × 715 × 845 mm

310 kg

80 kg

Nie sú certifikované na prepravu nebezpečného odpadu.



Typ **5950**

800 l

1 200 × 1 000 × 1 240 mm

1 200 kg

190 kg

Typ **5955**

445 l

1 200 × 1 000 × 825 mm

670 kg

135 kg



So zvýšenou odolnosťou II

- ▶ Vhodné na kvapalné látky.
- ▶ Stohovateľné.

Typ **1291**

230 l

715 × 715 × 845 mm

310 kg

60 kg

Nie sú certifikované na prepravu nebezpečného odpadu.



Typ **5910**

1 000 l

1 200 × 1 000 × 1 400 mm

1 420 kg

220 kg

Typ **5920**

800 l

1 200 × 1 000 × 1 240 mm

1 390 kg

190 kg

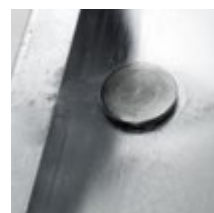

Mobilné

- ▶ Vhodné na tuhý a sypký odpad.
- ▶ Stohovateľné do dvoch vrstiev na europaletu (8 ks).
- ▶ Veko má polyuretánové tesnenie, ktoré zabezpečuje vzduchotesnosť a zamedzuje vzniku požiaru.
- ▶ Kovové pracky s poistkou proti samovoľnému odopnutiu.
- ▶ Dve plastové kolesá na jednoduchú manipuláciu.

Typ 8140

170 l

600 × 400 × 880 mm

12 kg

6 9

Typ 8141

250 l

600 × 600 × 890 mm

15 kg

6 9



Pri výbere farebného variantu veka sa za kód výrobu pripája kód farby. Napríklad **8140-6** pre červenú a pod.



Nádoby

na špeciálny odpad a iné

Na žiarivky



Typ	0059
	640 l
	1 600 × 500 × 800 mm
	60 kg



Kovová

- ▶ Určená na skladovanie a prepravu opotrebovaných žiarivkových trubíc a výbojok.
- ▶ Odporúčaná náplň 150 kg, stohovateľná v štyroch vrstvách, manipulovateľná VZV aj žeriavom.
- ▶ Na želanie zákazníka je možné prispôsobiť rozmery, vybaviť zámkom, samolepkami, držadlami na ručnú manipuláciu.
- ▶ Povrchová úprava lakovaním.

Plastová

- ▶ Vyrobená z polyetylénu.
- ▶ Otvárateľná zhora a z boku na pohodlné a praktické plnenie.
- ▶ Uzamykateľné dverka.
- ▶ Stohovateľná s prelismi na manipuláciu VZV.
- ▶ Vybavená integrovanými držadlami, fixáciou veka a tromi nehrdzavejúcimi prackami na uzatvorenie.
- ▶ Horné a bočné veko má tesnenie proti zatekaniu vody.

Typ	8232
	750 l
	1 700 × 840 × 800 mm
	400 kg
	43 kg



Typ	4425
	1 550 × 410 × 370 mm
	50 kg

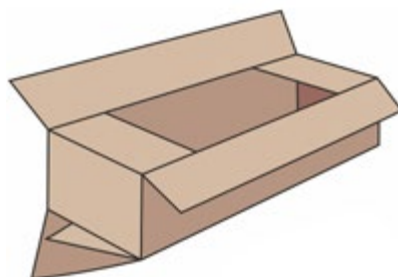

Kartónová

- ▶ Vyrobená z vysokoodolnej päťvrstvej kartónovej lepenky.
- ▶ Vhodná na opätovné použitie.
- ▶ Dodáva sa v rozloženom stave.

Samolepka

Typ	6534-15
	160 × 120 mm



Na zber dokumentov

Na bezpečné uchovávanie dokumentov. Je možné ich využiť v bankách, poisťovniach, na úradoch a ďalších miestach, kde sa pracuje s dôvernými dátami.

- ▶ Pevná hliníková konštrukcia nádoby a veka umožňuje bezpečné skladovanie predovšetkým dátových nosičov.
- ▶ Jednoduchá manipulácia pomocou dvoch držiadiel na bokoch nádoby.
- ▶ Vo veku je otvor na vhadzovanie pre CD a DVD.
- ▶ Veko je zaistené pákovým uzáverom.

Typ **7283**

27 l

400 × 300 × 330 mm

2 kg



- ▶ Hliníková nádoba je vystužená pozdĺžnymi rebrami na väčšiu stabilitu a odolnosť.
- ▶ Manipuláciu uľahčujú dve sklopné držiadlá.
- ▶ Uzamykateľné odklápacie veko je zaistené pákovým uzáverom.
- ▶ Otvor 325 × 40 mm na ľahké vhadzovanie dokumentov (bez nutnosti otvárania veka).

Typ **7282**

70 l

415 × 415 × 550 mm

6 kg



- ▶ Hliníková nádoba vystužená pozdĺžnymi rebrami má veľkú stabilitu a odolnosť.
- ▶ Kvôli jednoduchej manipulácii má k dispozícii dve kolesá s priemerom 200 mm.
- ▶ Otvárateľné veko je z jednej strany zaistené pántmi a z druhej pákovým uzáverom s možnosťou uzamknutia.
- ▶ Otvor vo veku na vhadzovanie s veľkosťou 420 × 40 mm umožňuje vhadzovať dokumenty bez nutnosti jeho otvárania.

Typ **7281**

240 l

700 × 570 × 1055 mm

12 kg



- ▶ Ľahká hliníková konštrukcia nádoby je spevnená pozdĺžnymi výstuhami.
- ▶ Ľahká manipulácia pomocou dvoch pevných a dvoch otočných kolies s brzdou s priemerom 125 mm.
- ▶ Vyklápacie veko je zaistené pákovými uzávermi.

Typ **7284**

415 l

1 080 × 680 × 860 mm

30 kg



Kompostéry a silá



Čo je vhodné na kompostovanie:

- ovocný a zeleninový odpad,
- kávové a čajové zvyšky,
- šupky – kôra citrusových plodov (v malom množstve),
- hnedá lepenka a novinový papier (v malom množstve),
- vaječné škrupiny, trus malých zvierat, lístie, zvädnuté kvety,
- drnové rezy v malom množstve,
- nalámaný záhradný odpad,
- drevitá vlna, triesky, piliny a pod. (v malom množstve).



Kompostéry

- Určené na kompostovanie odpadu z domácností a záhrad.
- Konštrukcie umožňujú letnú aj zimnú prevádzku. Jednoduchá montáž bez použitia náradia.
- Nádoby kompostérov nemajú dno (kvôli voľnému styku s pôdou a prístupu mikroorganizmov, červov a dážďoviek).
- Majú bočné dverka na vyberanie kompostu a otvory slúžiace na prevzdušnenie.



Typ **3934**

🗑️ 280 l

📏 Ø 790 × 840 mm

📦 7,5 kg



Typ **4288**

🗑️ 350 l

📏 810 × 810 × 740 mm

📦 11 kg



Typ **3580**

🗑️ 720 l

📏 940 × 940 × 1 150 mm

📦 17,5 kg

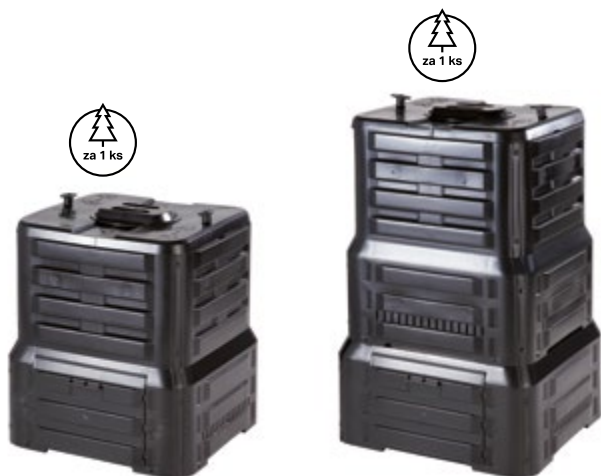

Typ 6111
290 l
640 × 640 × 730 mm
8,7 kg

Typ 6112
400 l
660 × 660 × 1 100 mm
13 kg

Typ 3932
600 l
1 100 × 1 100 × 1 020 mm
16 kg

Typ 7234
1 000 l
1 300 × 1 300 × 1 020 mm
20 kg

Hrubostenné kompostéry

- ▶ Hrúbka stien 7 – 9 mm zaisťuje nielen vysokú tepelnú izoláciu, ale aj nadpriemernú stabilitu a životnosť kompostérov a to až 20 rokov.
- ▶ Dostatočný počet bočných vetracích otvorov napomáha optimálnej cirkulácii vzduchu a vlhkosti. Systém vetrania bráni upchávaniu vetracích otvorov.
- ▶ Vrchné veká majú pánty na uľahčenie plnenia.
- ▶ Vyberanie kompostu je možné zo všetkých strán.
- ▶ Vyrobené z recyklovaného HDPE odolného voči UV žiareniu.
- ▶ Certifikované (NF Environment).



Typ 7169
1 170 l
Ø 1 360 × 1 200 mm
30,5 kg

Typ 7170
1 830 l
Ø 1 760 × 1 090 mm
36 kg

Silá

- ▶ Výhodou oproti uzavretým kompostérom je väčší objem.
- ▶ Dodávajú sa v rozloženom stave.
- ▶ Ľahká montáž.

Typ 6113
650 l
1 200 × 1 040 × 720 mm
18 kg

Typ 7223
900 l
1 200 × 1 040 × 1 000 mm
19,5 kg



Záchytné vane ocel'ové	138-145
Záchytné podlahy	146
Stojany a regály	148-149
Záchytné vane plastové	150-160
Kohúty	161
Čerpadlá	162-166
Čerpace stanice	167-177
Prietokomery	178
Doplňky	179-181



A man wearing a blue cap, a red t-shirt, and blue overalls is pouring a yellow liquid from a black plastic jug into a yellow funnel. The funnel is placed on top of a large, silver metal drum. The background is a plain, light-colored wall.

Olejové hospodárstvo

Záchytné vane oceľové

Bez roštu

- ▶ Vhodné na skladovanie sudov s objemom 200 l a menších nádob.
- ▶ Povrchová úprava lakovaním alebo žiarovým zinkovaním.

Typ **5206/5206-Z**

220 l

1 200 × 800 × 250/350 mm

50/53 kg



Typ **1262/1262-Z**

220 l

1 200 × 1 200 × 160/260 mm

60/62 kg



S roštom – ekonomický rad

- ▶ Vyrábajú sa z oceľového plechu s hrúbkou 2 mm metódou zvarovania.
- ▶ Vybavené vyberateľným žiarovo zinkovaným roštom, čo uľahčuje likvidáciu úniku kvapalín a čistenie vnútorného priestoru.
- ▶ Povrchová úprava lakovaním (RAL 6029).
- ▶ Otvory na vidlice VZV.
- ▶ Tesnosť overená skúškou.

Typ **7558E**

216 l

800 × 800 × 400/500 mm

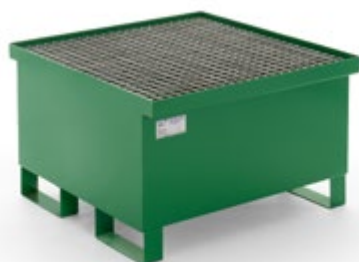

Typ **1260E**

220 l

1 200 × 800 × 250/350 mm



Typ **6077E**

220 l

1 200 × 1 200 × 160/260 mm

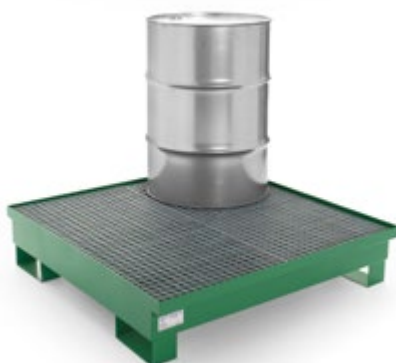

Typ **6076E**

270 l

2 500 × 800 × 150/250 mm



S roštom

- ▶ Vhodné na skladovanie sudov s objemom do 216 litrov.
- ▶ Povrchová úprava lakovaním alebo žiarovým zinkovaním.
- ▶ Pozinkovaný rošt.

Typ **7558/7558-Z**

 216 l

 800 × 800 × 400/500 mm

 50 kg



- ▶ Vhodné na skladovanie dvoch 200-litrových sudov.
- ▶ Povrchová úprava lakovaním alebo žiarovým zinkovaním.
- ▶ Pozinkovaný rošt.

Typ **1260/1260-Z**

 220 l

 1200 × 800 × 250/350 mm

 66/68 kg



- ▶ Vhodné na skladovanie štyroch 200-litrových sudov.
- ▶ Povrchová úprava lakovaním alebo žiarovým zinkovaním.
- ▶ Pozinkovaný rošt.

Typ **6077/6077-Z**

 270 l

 1200 × 1200 × 160/260 mm

 90/93 kg



Typ **6076/6076-Z**

 220 l

 2500 × 800 × 150/250 mm

 115/122 kg



Záchytné vane ocelové



Pojazdné

- ▶ Vhodné na skladovanie a manipuláciu so sudmi do objemu 216 litrov.
- ▶ Povrchová úprava lakovaním alebo žiarovým zinkovaním.
- ▶ Vysokozáťažové kolesá s \varnothing 125 mm (dve pevné a dve otočné s brzdou).
- ▶ Odnímateľné držadlo.

Typ **7559/7559-Z**

 216 l

 800 × 800 × 400/555/1 120 mm

 65 kg

Typ **6075/6075-Z**

 220 l

 1 200 × 800 × 250/405/1 200 mm

 74/77 kg



Prepravné

Na bezpečné skladovanie a prepravu kvapalín ohrozujúcich životné prostredie.



- Umožňujú prepravu paliet so sudmi.
- Povrchová úprava lakovaním alebo žiarovým zinkovaním.

Na dva 200-litrové sudy

Typ **3576/3576-Z**

220 l

800 × 1 400 × 1 300 mm

114 kg



Na štyri 200-litrové sudy

Typ **6085/6085-Z**

235 l

1 400 × 1 400 × 1 300 mm

1 200 kg

155 kg

- Stohovateľné v dvoch vrstvách.
- Povrchová úprava práškovou farbou (na želanie žiarovým zinkovaním).
- Odnímateľné stĺpiky.

Na dva 200-litrové sudy (PS 15/2)

Typ **1215**

205 l (záchytný objem)

600 × 1 200 × 1 300 mm

1 200 kg



Na štyri 200-litrové sudy (PS 15/4)

Typ **1216**

300 l (záchytný objem)

1 200 × 1 200 × 1 300 mm

1 200 kg





Záchytné vane ocelové

Kryté

- ▶ Vhodné na bezpečné a predpismi stanovené skladovanie kvapalín ohrozujúcich vodu.
- ▶ Dvojkřídlové dvere a odklápacie veko.
- ▶ Vybavené cylindrickým zámkom.
- ▶ Žiarovo zinkovaný vnútorný rošt.
- ▶ Jednotlivé verzie sa líšia iba vnútorným usporiadaním.
- ▶ Možné dovybaviť roštom alebo stojanom.

Typ **5145**

 220 l (záchytný objem)

 1 430 × 880 × 1 550 mm

 210 kg



Typ **7246**

 225 l (záchytný objem)

 1 400 × 1 400 × 1 460 mm

 140 kg



Veľkoobjemové

- ▶ Vhodné na skladovanie kontajnerov do objemu 1 000 l (záchytný objem vane je minimálne 1 000 l).
- ▶ Varianty pre jeden alebo dva kontajnery.
- ▶ Prevedenie so stojanom vhodné aj ako stáčacia stanica.
- ▶ Povrchová úprava lakovaním alebo žiarovým zinkovaním.
- ▶ Žiarovo zinkovaný vnútorný rošt.



Typ **3593/3593-Z**

1 000 l (záchytný objem)

1 200 × 1 500 × 700 mm

172/174 kg



Typ **6079/6079-Z**

1 000 l (záchytný objem)

1 200 × 1 500 × 950 mm

190/196 kg



Typ **3594/3594-Z**

1 000 l (záchytný objem)

2 300 × 1 500 × 400 mm

240/243 kg



Typ **3595/3595-Z**

1 000 l (záchytný objem)

2 300 × 1 500 × 650 mm

257/260 kg

Záchytné vane oceľové

Veľkoobjemové kryté

- ▶ Vhodné na bezpečné a predpismi stanovené skladovanie vodu ohrozujúcich kvapalín v IBC kontajneroch.
- ▶ Jednokrídlové uzamykateľné dvere.
- ▶ Vyberateľný žiarovo zinkovaný rošt.

Typ **7245**

 1 000 l (záchytný objem)

 1 200 × 1 520 × 2 450 mm

 210 kg



Typ **6087**

 1 000 l (záchytný objem)

 2 900 × 1 400 × 2 000 mm

 640 kg



Príslušenstvo k záchytným vaniam



Stojan na sud

- Používa sa hlavne ako stáčacia stanica.

Typ **1261**

 740 × 560 × 535 mm



Valčeky

- Slúžia na upevnenie a lepšiu aretáciu sudov na stojane.

Typ **1264/1264-Z**

 555 × 315 × 70 mm



Žiarovo zinkovaný rošt

- Dá sa vybrať.

Typ **5145-R**

 1 400 × 750 × 30 mm



Lakovaný stojan na dva 60-litrové ležiace sudy

- Možnosť pevne priskrutkovať na rošt.
- Spojovací materiál a podložky sú súčasťou dodávky.



Typ **5145-S**

 570 × 510 × 760 mm

Záchytné podlahy ocelové



- ▶ Využitie nájdú predovšetkým pri skladovaní ropných produktov a olejov, bránia úniku látok a znečisteniu životného prostredia.
- ▶ Podľa potreby je možné skladať ľubovoľné roštové polia.
- ▶ So zinkovanými roštami.
- ▶ Možnosť doplniť zinkované nájazdy.

Typ 7560/7560-Z

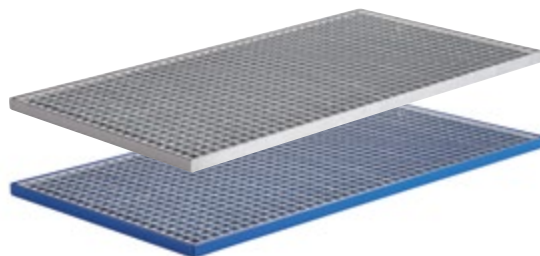
 33 l
 1 200 × 800 × 35 mm
 44 kg



Typ 6080

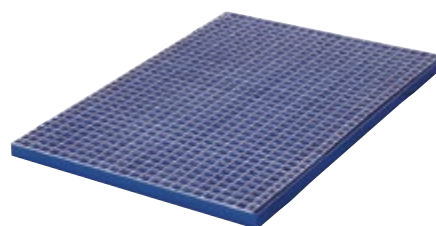

 1 450 × 770 × 31 mm
 51 kg



Nájazdy

Z dlhej strany (pre typ 7560)



Typ 7561-L

 1 200 × 475 × 35 mm
 14 kg



Z krátkej strany (pre typ 7560)



Typ 7561-S

 800 × 475 × 35 mm
 9,5 kg



Z krátkej strany (pre typ 6080)

Typ 6081

 740 × 475 × 32 mm
 16,5 kg

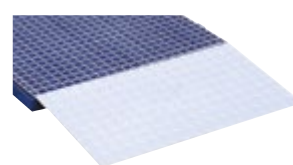

Spojovacie prvky

Lišta z dlhej strany

Typ 7560-L

 1 180 × 20 mm
--

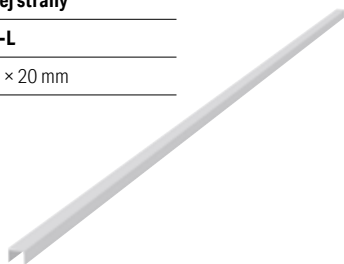

Lišta z krátkej strany

Typ 7560-S

 780 × 20 mm



Spojenie v rohoch

Typ 7560-K

 20 × 20 mm
--

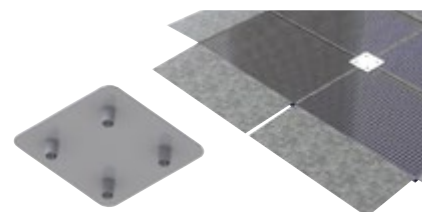



Stojany a regály

- ▶ Stavebnicový systém umožňuje kombinovať stojany a záchytné vane podľa individuálnych potrieb zákazníka.
- ▶ Odporúčané stohovanie v dvoch vrstvách.
- ▶ Manipulácia vysokozdvížným vozíkom aj žeriavom.
- ▶ Určené na inštaláciu v budovách alebo chránenom prístrešku.
- ▶ Povrchová úprava lakovaním alebo žiarovým zinkovaním.



- ▶ Kompatibilné so záchytnými vaňami (typ 1262 a 6077)

Typ **1263/1263-Z**

1 405 × 600 × 920 mm

500 kg

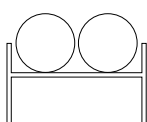

Typ **1270/1270-Z**

1 405 × 800 × 920 mm

500 kg

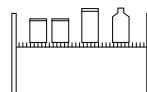

Typ **3596**

1 405 × 600 × 920 mm

500 kg

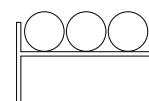

- ▶ Na úsporné skladovanie sudov.
- ▶ Stohovateľnosť do troch vrstiev.
- ▶ Povrchová úprava lakovaním (alebo na želanie žiarovým zinkovaním).

Typ **5211**

1 300 × 750 × 310 mm

1 300 kg



Stavebnicový regál

- Konštrukcia zložená z nosných stojanov a priečok.
- Štandardne sa dodáva v pozinkovanom prevedení.

1. Základné pole

Typ **4068**

1 502 × 800 × 2 200 mm

600 kg (polica)

2. Prístavbové pole

Typ **4069**

1 451 × 800 × 2 200 mm

600 kg (polica)

3. Pevné uloženie na sudy

Typ **4070/4070-Z**

800 mm (dĺžka)

4. Držiak kanvíc

Typ **4071**

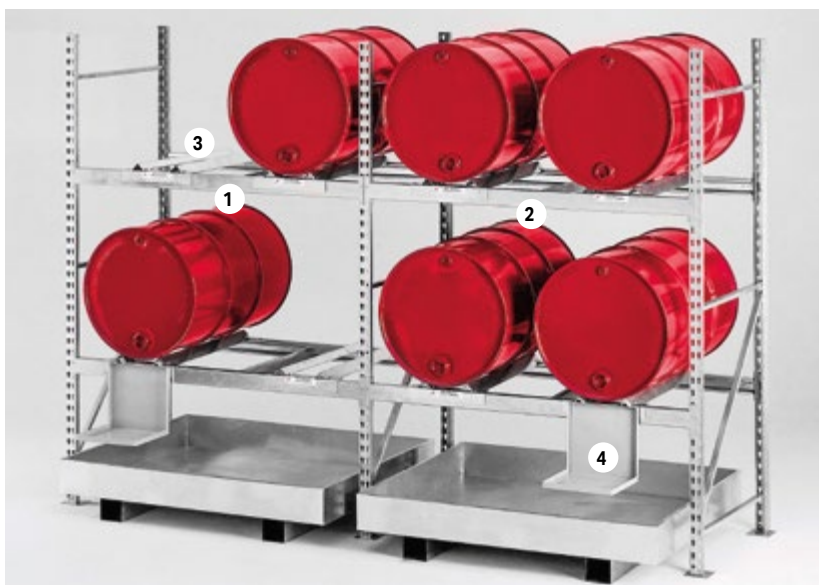

Paletový regál

- Spĺňajú všetky požiadavky na skladovanie nebezpečných látok.
- Sú zostavené z pozinkovaných rámov a nosníkov lakovaných práškovou farbou.
- Prestaviteľnosť nosníkov po 50 mm.

Základné pole (6 EU paliet)

Typ **3283**

2 700 × 1 100 × 3 300 mm

6 000 kg

Prístavbové pole (6 EU paliet)

Typ **3284**

2 700 × 1 100 × 3 300 mm

6 000 kg

Základné pole (9 EU paliet)

Typ **3287**

2 700 × 1 100 × 4 400 mm

5 880 kg

Prístavbové pole (9 EU paliet)

Typ **3288**

2 700 × 1 100 × 4 400 mm

5 880 kg



Záchytné vane k regálom na sudy

- Tesnosť overená skúškou.
- Povrchová úprava žiarovým zinkovaním.



Typ **4072**

200 l

1 300 × 1 100 × 140/250 mm

75 kg

Pod regály typ
4068 a 4069.



Typ **4534**

495 l

2 660 × 1 240 × 155/250 mm

120 kg

Pod regály typ
3283/3284 a 3287/3288.

Záchytné vane sklolaminátové

- ▶ Vyrobené z kvalitného sklolaminátu.
- ▶ Absolútna odolnosť voči korózii.
- ▶ Odolnosť voči väčšine chemikálií.
- ▶ Nízka hmotnosť.
- ▶ Vysoká stabilita sklolaminátu pri extrémnych zmenách teplôt.

Bez roštu

Typ **4498**

150 l

1 200 × 800 × 165 mm

9 kg



S roštom

Typ **4236**

65 l

820 × 420 × 240 mm

9,5 kg



Typ **4237**

220 l

1 280 × 850 × 290 mm

33 kg



Typ **4238**

220 l

1 280 × 1 280 × 210 mm

46 kg

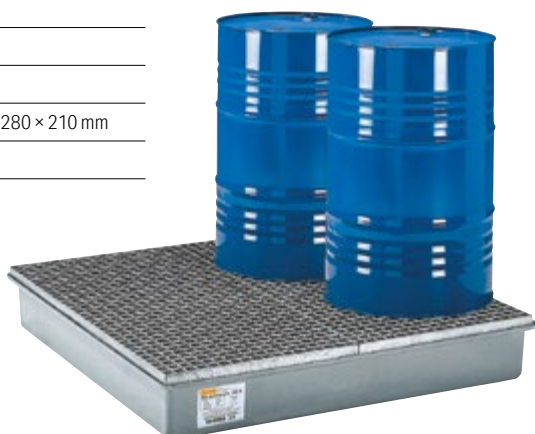

Typ **4239**

1 000 l

1 620 × 1 190 × 910 mm

93 kg



Záchytné vane plastové

Bez roštu

Typ 4660

30 l

980 × 600 × 85 mm

4 kg

40 kg

Typ 4662

40 l

1 300 × 620 × 80 mm

5 kg

40 kg



Zinkovaný rošt

Typ 4661

990 × 590 × 20 mm

6 kg

50 kg

Zinkovaný rošt

Typ 4663

1 290 × 610 × 20 mm

8 kg

50 kg



Typ 7573

28 l

1 200 × 550 × 50 mm

2,4 kg

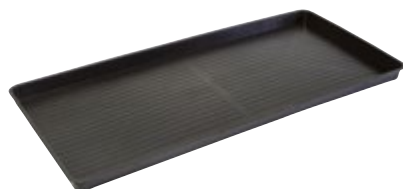

Typ 7574

10 l

570 × 390 × 53 mm

1 kg



- ▶ Z recyklovaného polyetylénu.
- ▶ Chemicky odolná konštrukcia bez spojov.
- ▶ Rebrovanie na dne.
- ▶ Použiteľné v rozsahu teplôt od -34 °C až do 49 °C.

Typ 3882

45 l

1 168 × 406 × 139 mm

2 kg

Typ 3883

75 l

965 × 660 × 139 mm

2 kg

Typ 3884

75 l

1 206 × 603 × 139 mm

3 kg

Typ 3885

109 l

1 194 × 838 × 139 mm

4 kg



Vozík s plastovou záchytnou vaňou

- ▶ Pozinkovaná konštrukcia.
- ▶ Dve otočné a dve pevné kolieska (priemer 100 mm).
- ▶ Dodáva sa v rozmontovanom stave.

Typ 7710

30 l

1 120 × 630 × 1040 mm

28 kg

100 kg



Záchytné vane plastové

Bez roštu

Typ **8411**

7 l

500 × 300 × 130 mm

1,1 kg

NOVINKA



Typ **8412**

20 l

690 × 440 × 105 mm

1,3 kg

NOVINKA



Typ **8413**

55 l

1 010 × 730 × 125 mm

2,8 kg

NOVINKA



Typ **8414**

58 l

920 × 600 × 250 mm

7,6 kg

NOVINKA



Typ **4971**

7 l

∅ 350 × 100 mm

0,25 kg



Typ **5249**

15 l

380 × 580 × 150 mm

1,5 kg



Typ **6667**

7 l

365 × 365 × 132 mm

0,55 kg



Typ **7051**

16 l

800 × 460 × 100 mm

1 kg







Modulárne

- ▶ Bez roštu, s plastovým alebo kovovým roštom.
- ▶ Vysoká mechanická odolnosť.
- ▶ Vane sa môžu umiestniť priamo na podlahu.
- ▶ Integrované prelisy na VZV.
- ▶ Prístupné zo všetkých štyroch strán.
- ▶ Vhodné na eUROPALETY alebo na priemyselné palety.







Typ 8199

 220 l
 1 230 × 830 × 360 mm
 13 kg
 600 kg





Typ 8202

 220 l
 1 230 × 1 230 × 260 mm
 13,5 kg
 1 200 kg



- ▶ možnosť dokúpiť oceľový zinkovaný rošt



Typ 8201

 1 200 × 800 × 30 mm
 12,4 kg
 600 kg







- ▶ možnosť dokúpiť oceľový rošt

Typ 8204

 1 200 × 1 200 × 30 mm
 30 kg
 1 200 kg







Typ 8200

 220 l
 1 230 × 830 × 390 mm
 21,5 kg
 600 kg



Typ 8203

 220 l
 1 230 × 1 230 × 290 mm
 26 kg
 1 200 kg



Záchytné vane plastové

S roštom

- ▶ Vhodné na inštaláciu veľkých nepravidelných plôch.
- ▶ Všetky veľkosti vaní je možné kombinovať (rovnaká výška).
- ▶ Kompletne vyrobené z recyklovateľného polyetylénu.
- ▶ Všetky vane majú rovné dno (umožňuje ľahké uloženie nádob na dno vane).
- ▶ Plastový rošt s rovnou vrchnou plochou s protišmykovým povrchom, veľmi stabilná konštrukcia s mnohými podpornými bodmi.
- ▶ Možnosť dokúpiť nájazdové rampy alebo spojovací materiál.



Typ 7398 (bez roštu)	Typ 7399 (bez roštu)	Typ 7400 (bez roštu)	Typ 7401 (bez roštu)	Typ 7402 (bez roštu)
25 l	35 l	60 l	120 l	250 l
600 × 400 × 165 mm	800 × 400 × 165 mm	800 × 600 × 165 mm	1 200 × 800 × 165 mm	1 600 × 1 200 × 165 mm
1,8 kg	2,2 kg	3 kg	5,2 kg	10,5 kg
125 kg	160 kg	250 kg	500 kg	1 000 kg

Rošty

Rošt A

Typ **7403**

600 × 400 × 170 mm

1,9 kg

Rošt B

Typ **7404**

400 × 400 × 170 mm

1,3 kg

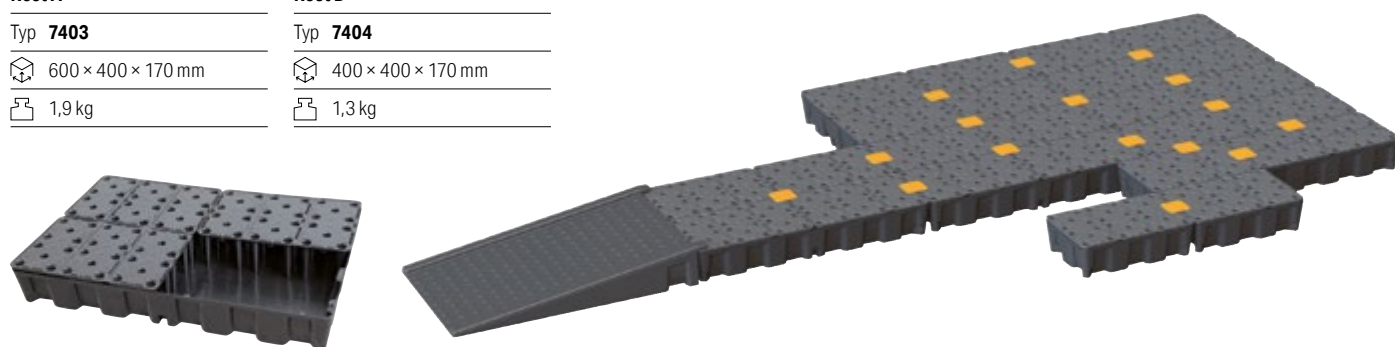

Spojovacie prvky

Nájazdová rampa

Typ **7405**

1 260 × 800 × 200 mm

Spojovacia lišta krátka

Typ **7406**

1 140 × 15 × 15 mm

Spojovacia lišta dlhá

Typ **7407**

1 540 × 15 × 15 mm

Spojovací kríž

Typ **7408**

115 × 115 × 35 mm



- ▶ Využitie nájdú predovšetkým v chemickom priemysle alebo v priestoroch s vysokými nárokmi na kvalitu a vzhľad.
- ▶ Robustná profilovaná konštrukcia s vyberateľnými roštami.
- ▶ Nekorodujú, nepodliehajú poveternostným vplyvom ani UV žiareniu.
- ▶ Odolné voči väčšine chemikálií.
- ▶ Nízka hmotnosť, plná recyklovateľnosť.
- ▶ Možná manipulácia vysokozdvížným vozíkom (typ: 4379, 4624, 3350).







Typ 4381	Typ 3880 – na 2 sudy	Typ 4379 – na 2 sudy	Typ 4380 – na 4 sudy	Typ 4624 – na 4 sudy
55 l	112 l	240 l	215 l	240 l
770 × 770 × 170 mm	1 400 × 760 × 140 mm	1 400 × 760 × 420 mm	1 400 × 1 400 × 140 mm	1 400 × 1 400 × 270 mm
11 kg	20 kg	30 kg	47 kg	48 kg
250 kg	500 kg	500 kg	1 000 kg	1 000 kg



Záchytné vane plastové





S roštom

Typ 7569

 22 l (záchytný objem)
 595 × 395 × 170 mm
 3,5 kg
 55 kg







Typ 7570

 31 l (záchytný objem)
 805 × 405 × 170 mm
 4,5 kg
 55 kg







Typ 7571

 43 l (záchytný objem)
 805 × 605 × 170 mm
 7 kg
 105 kg







Typ 7572

 63 l (záchytný objem)
 1 000 × 605 × 200 mm
 10 kg
 205 kg







Typ 7562 – na 2 sudy

 240 l (záchytný objem)
 1 220 × 820 × 330 mm
 23 kg
 650 kg



Typ 7564 – na 4 sudy





 230 l (záchytný objem)
 1 280 × 1 280 × 275 mm
 29 kg
 1 250 kg



Záchytný obal na paletu

- ▶ Pre priemyselné prevádzky.
- ▶ Chemicky odolný a UV stabilný polyetylén.
- ▶ Stlačiteľná predná časť umožňuje vložiť do obalu paletu so sudmi alebo kanistrami.
- ▶ Použitie s paletou s rozmerom 1 200 × 800 mm.

Typ 7711

 250 l
 1 500 × 1 100 × 440 mm
 17 kg
 1 000 kg



Regálové



Pod regály

- ▶ Na zachytenie nebezpečných kvapalín v nádobách uskladnených v regáloch.
- ▶ Vane disponujú vysokou chemickou odolnosťou.
- ▶ Prelisy na vidlice manipulačnej techniky.

- ▶ Pre regál s rozmermi 1 800 × 1 100 mm.

Typ	8237 (2 palety)
	405 l
	1 780 × 1 320 × 280 mm
	18,2 kg

- ▶ Pre regál s rozmermi 2 200 × 1 100 mm.

Typ	8238 (2 palety)
	520 l
	2 180 × 1 320 × 280 mm
	22,5 kg

- ▶ Pre regál s rozmermi 2 700 × 1 100 mm.

Typ	8239 (3 palety)
	1 100 l
	2 680 × 1 320 × 420 mm
	34 kg



Do regálov

- ▶ Záchytné vane do poschodia paletového regálu.
- ▶ Vysoká mechanická odolnosť.
- ▶ Rozmerovo vhodné na EUROPALETY.
- ▶ Palety môžu byť umiestnené priamo na vaňu.
- ▶ Možnosť vybaviť oceľovým alebo plastovým roštom.

- ▶ Pre regál s rozmermi 1 800 × 1 100 mm.

Typ	8240 (2 palety)
	230 l
	1 780 × 1 300 × 230 mm
	20 kg

- ▶ Pre regál s rozmermi 2 700 × 1 100 mm.

Typ	8241 (3 palety)
	230 l
	2 620 × 1 300 × 165 mm
	27,5 kg

Plastový rošť pre typ 8240

Typ	8236
	1 200 × 800 × 60 mm
	8,5 kg
	600 kg

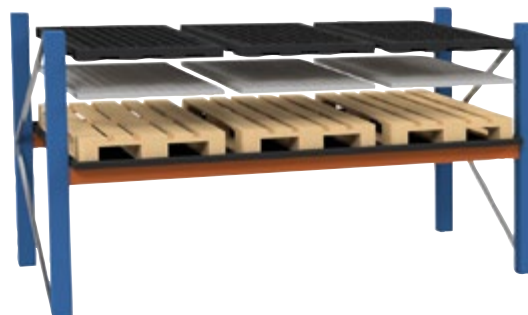

Záchytné vane plastové

Kryté

- ▶ Prevedenie pre dva alebo štyri sudy.
- ▶ V prevedení pre štyri sudy je možné sudy vymeniť za IBC.
- ▶ Vysoká mechanická odolnosť.
- ▶ Uzamykateľné dvierka s držiakom na dokumentáciu.
- ▶ Prelisy na vidlice vysokozdvížneho vozíka.
- ▶ Zvod dažďovej vody. Klenutá strecha odoláva zaťaženiu snehom.

- ▶ Pri jednotlivých vaniach je možné dvierka otvoriť do 270° (po 90°), do 180° v prípade umiestnenia viacerých vaní v rade.



Typ 8233 – na 2 sudy

	220 l (záchytný objem)
	1 600 × 1 140 × 1 980 mm
	100 kg
	600 kg

- ▶ Možnosť dokúpiť oceľový rošt (typ 8201) alebo plastový rošt (typ 8236)



Typ 8234 – na 4 sudy

	1 100 l (záchytný objem)
	1 600 × 1 670 × 2 280 mm
	170 kg
	1 500 kg

- ▶ Na vnútorné aj vonkajšie použitie.
- ▶ Uzamykateľná roleta.
- ▶ Možnosť ukladať sudy na palety.
- ▶ Manipulácia pomocou VZV.



Typ 8233 – na 2 sudy

	230 l (záchytný objem)
	1 490 × 990 × 1 690 mm
	85 kg
	650 kg



Typ 7568 – na 4 sudy

	410 l (záchytný objem)
	1 470 × 1 420 × 2 070 mm
	121 kg
	1 250 kg



Veľkoobjemové

- ▶ Vhodné na IBC kontajnery.
- ▶ Vysoká chemická a mechanická odolnosť.
- ▶ Prelisy na vidlice manipulačnej techniky.
- ▶ Odstavná plocha pre stáčacie nádoby.
- ▶ Dá sa použiť aj bez roštu.



Typ **7724** – s oporným križom

	1 100 l
	1 620 × 1 170 × 850 mm
	45 kg
	1 500 kg



Typ **8171** – s pozinkovaným roštom

	1 100 l
	1 620 × 1 170 × 870 mm
	65 kg
	1 500 kg



Typ **8172** – s plastovým roštom

	1 100 l
	1 620 × 1 170 × 880 mm
	55 kg
	1 500 kg



Typ **7720** – s oporným križom

	1 100 l
	2 230 × 1 460 × 440 mm
	47 kg
	3 000 kg



Typ **8173** – s pozinkovaným roštom

	1 100 l
	2 230 × 1 460 × 460 mm
	87 kg
	3 000 kg



Typ **8174** – s plastovým roštom

	1 100 l
	2 230 × 1 460 × 470 mm
	67 kg
	3 000 kg

Záchytné vane plastové

Veľkoobjemové

- ▶ Manipulácia pomocou vysokozdvížneho vozíka.
- ▶ Polyetylén odolný voči väčšine chemikálií.
- ▶ Robustná konštrukcia prispôsobená na uloženie 1 000 l a 600 l IBC kontajnerov bez použitia roštu.

Typ 3350

1 100 l (záchytný objem)

1 890 × 1 330 × 670 mm

70 kg

2 000 kg



Typ 7565

1 150 l

1 340 × 1 230 × 1 090 mm

71 kg

1 500 kg



Typ 7566

1 150 l

2 340 × 1 225 × 610 mm

91 kg

2 500 kg

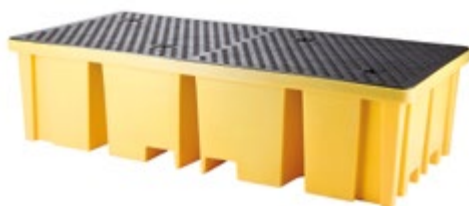

Kohúty

Kovové

- ▶ Bezpečné stáčanie ropných výrobkov zo sudov s 3/4" zátkou.
- ▶ Možnosť uzamykania.
- ▶ Pri type 7006 možnosť nastavenia smeru vypúšťania.



Typ **7005**

3/4" pripojovací rozmer

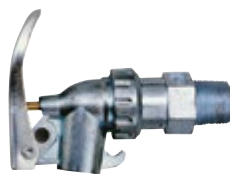

Typ **7006**

3/4" pripojovací rozmer

Plastové



Typ **1281**

3/4" pripojovací rozmer



Typ **7509**

3/4" pripojovací rozmer



Typ **1280**

2" pripojovací rozmer

Adaptéry

- ▶ Umožňujú použitie púmp a kohútov na sudoch s inými závitmi ako 2" TRI-SURE.

2" plasty

Typ **0071**

DIN 61

Typ **0072**

Mauser plast

Typ **0073**



Hladinomer

- ▶ Plavákový snímač hladiny pre 200 l sudy.
- ▶ Pripojenie závitom 3/4".



Typ **7514**

Čerpadlá

Ručné

- ▶ Vhodné na čerpanie organických rozpúšťadiel, nafty, vykurovacieho oleja atď.
- ▶ Teleskopická nasávacia trubica na použitie pri sudoch aj s obsahom 216,5 l vrátane sudov so zátkou v plášti.

Typ **1282**

📦 2" prípojovací rozmer

🕒 25 l/min.



- ▶ Vhodné hlavne na vodu a oleje.
- ▶ Teleskopická nasávacia trubica na použitie pri sudoch aj s obsahom 216,5 l vrátane sudov so zátkou v plášti.

Typ **1283**

📦 2" prípojovací rozmer

🕒 25 l/min.



- ▶ Na prečerpávanie ropných výrobkov, ako sú oleje do SAE 90 a nafty.
- ▶ Teleskopická kovová trubica do hĺbky 480 – 900 mm.
- ▶ Vhodné na sudy 60 – 220 l.

Typ **7003**

📦 G2" a 3/4" prípojovací rozmer

🕒 16 l/min.



- ▶ Na oleje do SAE 50, samomazacie, neagresívne média.
- ▶ Vhodné na motorový olej, strojný olej, rezný olej – každý do SAE 50, palivový olej, naftu, petrolej, neriedené nemrznúce kvapaliny.
- ▶ Nasávacia rúrka 1 200 mm.
- ▶ 1 000 mm PVC výdajná hadica s plastovou výlevkou.
- ▶ Na sudy 60/200/220 l.

Typ **4582**

📦 G2" a M 64 × 4" prípojovací rozmer

🕒 12 l/min.



Čerpadlo z nehrdzavejúcej ocele na chemikálie

- ▶ Čerpadlo sa ovláda manuálne a používa sa na čerpanie agresívnych chemikálií, ako je acetón, alkoholy, lúhy a silné kyseliny.
- ▶ Používa sa pre nádoby od 20 do max. 200 l na plnenie odmerných nádob, zásobníkov, kanistrov a pod.
- ▶ Materiál: nehrdzavejúca oceľ INOX, PTFE.
- ▶ Dĺžka nasávacej rúrky 940 mm.

Typ **8242**

📦 G2" prípojovací rozmer

🕒 36 l/min.

NOVINKA



Ručné membránové čerpadlo

- ▶ Na nemrznúce kvapaliny, náplne do ostrekovačov, lúhy a mydlá.
- ▶ Materiál: polypropylén, neoprén, NEOP.
- ▶ Na sudy 60/200/220 l.
- ▶ Hadica 1 500 mm.
- ▶ Nasávacia rúrka 885 mm.

Typ **6672**

📦 G2" prípojovací rozmer

🕒 20 l/min.



Chemické rotačné čerpadlo

- ▶ Na čerpanie motorovej nafty aj olejov do viskozity SAE 140.
- ▶ Materiál: antikoro, EPDM.
- ▶ Na sudy 60/200/220 l.

Typ **4996**

G2" a 6/4" pripojovací rozmer

30 l/min.



Chemické rotačné čerpadlo

- ▶ Na čerpanie motorovej nafty, olejov do viskozity SAE 140 aj AdBlue.
- ▶ Materiál: PP, PTFE.
- ▶ Na sudy 60/200/220 l.

Typ **8227**

G2" pripojovací rozmer

30 l/min.



NOVINKA



Ručné kľukové čerpadlo

- ▶ Na oleje do SAE 90, samomazacie, neagresívne kvapaliny, vykurovací olej, naftu i petrolej.
- ▶ Teleskopická trojdielna nasávací trubica 355 – 955 mm.
- ▶ Materiál: liatina, oceľ, HDPE.
- ▶ Na sudy 60/200/220 l.

S výpustným kolenom

Typ **8225**

G2" pripojovací rozmer

0,3 l/otočka.

S výpustnou hadicou s ocelovým výpustným kolenom

Typ **8226**

G2" pripojovací rozmer

0,3 l/otočka.



Ručné zubové čerpadlo

- ▶ Na čerpanie benzínu, motorovej nafty aj olejov do viskozity SAE 140.
- ▶ Materiál: ALU-liatina, NBR.
- ▶ Na sudy 200/220 l.

Typ **3241**

G2" pripojovací rozmer

1 l/otáčka



Čerpadlá

Pneumatické

Piestové na oleje

- ▶ Na čerpanie olejov z 200 l sudov.
- ▶ Pracovný tlak je 1,5 – 10 barov.
- ▶ Spotreba vzduchu 180 NL/min.



Typ **8418**

 Pripojenie vzduchu 1/4"

 Vstup/výstup kvapaliny 3/4" – 1/2"

 35 l/min.

Typ **8417 – zostava**

Pneumatické piestové čerpadlo 3:1 (typ 8418), sudový adaptér 2", výdajná pištoľ bez meradla s koncovkou s ochranou proti úniku kvapiek, výdajná hadica (3 m × 1/2"), vzduchová hadica (6 m). K zostave je možné objednať prietokomer (typ 8421).



Piestové na nemrznúce chladiace kvapaliny

- ▶ Na čerpanie nemrznúcich chladiacich kvapalín z 200 l sudov.
- ▶ Nasávacía rúrka z nehrdzavejúcej ocele.
- ▶ Pracovný tlak je 1,5 – 10 barov.
- ▶ Spotreba vzduchu 150 NL/min.

Typ **8420**

 Pripojenie vzduchu 1/4"

 Vstup/výstup kvapaliny 1" – 3/4"

 55 l/min.

Typ **8419 – zostava**

Pneumatické piestové čerpadlo 1:1 (typ 8420), sudový adaptér 2", výdajná pištoľ bez meradla s koncovkou s ochranou proti úniku kvapiek, výdajná hadica (3 m × 1/2"), adaptér 3/4"/1/2" na výdajnú hadicu, vzduchová hadica (6 m). K zostave je možné objednať prietokomer (typ 8421).



Mobilná plnička oleja

- ▶ Pneumatické piestové čerpadlo 3:1, 2" sudový adaptér.
- ▶ Výdajná pištoľ s elektronickým meradlom a koncovkou s ochranou proti úniku kvapiek.
- ▶ Výdajná hadica 3 m × 1/2".
- ▶ Vzduchová hadica 6 m.
- ▶ Vozík na 200 l sudy.



Typ **8422**



Na mazivá

- Súprava obsahuje vozík, pneumatické čerpadlo, prítlačnú membránu, prachové veko, poistnú matku, čistiacu jednotku stlačeného vzduchu, výdajnú 4 m tlakovú hadicu a výdajnú pištoľ so skľučovadlovou spojkou.
- Súprava sa dodáva bez nádoby (možnosť dokúpiť ako príslušenstvo v rozsahu pre 15 – 200 kg maziva).
- Max. tlak 40 MPa.



Typ 4973

15 kg

vnút. Ø 240 – 270 mm

1 500 g/min.

Typ 4974

20 kg

vnút. Ø 270 – 310 mm

1 500 g/min.

Typ 6434

50 kg

vnút. Ø 335 – 385 mm

1 500 g/min.

Typ 4975

180 – 200 kg

vnút. Ø 550 – 600 mm

1 500 g/min.

Elektrické

Súprava na naftu a ľahké vykurovacie oleje

- Cenovo výhodné a používateľsky jednoduché riešenie.
- Rotačné čerpadlo s nízkou spotrebou.
- Ponorné samonasávacie čerpadlo na dno nádrže.
- Kompaktná ľahká konštrukcia.
- Výdajná 4 m hadica s automatickou výdajnou pištoľou.

Typ 7388

Ø 56 × 160 mm

25 l/min.

12 V

Typ 7389

Ø 56 × 160 mm

25 l/min.

12 V/(sieťový adaptér na 230 V)



Výdajná pištoľ

Typ 8256

50 l/min.

12 V

Automatická výdajná pištoľ

Typ 8256-AP

Výdajná pištoľ

Typ 8257 – výdajná pištoľ

50 l/min.

24 V

Automatická výdajná pištoľ

Typ 8257-AP

Výdajná pištoľ

Typ 8258

56 l/min.

230 V

Automatická výdajná pištoľ

Typ 8258-AP



- Možnosť dovybaviť prietokomerom (typ 8299).

Čerpadlá

Súpravy na naftu a ľahké vykurovacie oleje

- ▶ Nasávací hadica 160 cm.
- ▶ Viskozita 5 – 20 mPas.
- ▶ Nasávací hadica 160 cm s filtrom a výdajnou 4 m hadicou, výdajná pištoľ a skrútkovanie 2" na inštaláciu na sud.
- ▶ Integrované ručné čerpadlo.



Typ **6681**

Digitálny prietokomer

2" pripojovací rozmer

Typ **6682**

36 l/min.

- Dvojiadkový displej.
- Ukazovateľ aktuálneho a celkového výdaja s pamäťou.
- Určený pre vnútropodnikový výdaj.
- Garantovaná odchýlka $\pm 1 - 2\%$ pri odbere 5 – 90 l/min.

230 V

Typ **6683**

Digitálny prietokomer

2" pripojovací rozmer

Typ **6684**

55 l/min.

- Dvojiadkový displej.
- Ukazovateľ aktuálneho a celkového výdaja s pamäťou.
- Určený pre vnútropodnikový výdaj.
- Garantovaná odchýlka $\pm 1 - 2\%$ pri odbere 5 – 90 l/min.

230 V



Typ **6685**

Digitálny prietokomer

2" pripojovací rozmer

Typ **6686**

80 l/min.

- Dvojiadkový displej.
- Ukazovateľ aktuálneho a celkového výdaja s pamäťou.
- Určený pre vnútropodnikový výdaj.
- Garantovaná odchýlka $\pm 1\%$ pri odbere 5 – 90 l/min.

230 V

- ▶ Na čerpanie olejov do viskozity 200 – 2 000 mPas.
- ▶ Nasávací rúrka 840 mm, výdajná 4 m hadica a výdajná pištoľ.



Typ **6687**

Digitálny prietokomer

2" pripojovací rozmer

Typ **6688**

25 l/min.

- Dvojiadkový displej.
- Ukazovateľ aktuálneho a celkového výdaja s pamäťou.
- Určený pre vnútropodnikový výdaj.
- Garantovaná odchýlka $\pm 1\%$ pri odbere 5 – 25 l/min.

230 V

Čerpacie stanice veľkokapacitné

Univerzálne na naftu a vykurovací olej

- ▶ Nádobu vyrobenú z polyetylénu – vybavenú druhým pozinkovaným plášťom, ktorý slúži ako záchytná vaňa.
- ▶ Možná manipulácia s paletovým alebo vysokozdvížným vozíkom.
- ▶ Certifikovaná na umiestnenie v uzavretých priestoroch.
- ▶ Výdajná automatická pištoľ, 6 m hadica (4,5 m výdajná hadica, 1,5 m nasávací hadica), ukazovateľ hladiny a integrované držadlá.
- ▶ Možnosť dovybaviť prietokomerom (typ 4276).

Typ **4275-AP**

1 000 l

770 × 1 280 × 1 420 mm

92 kg

30 l/min.

230 V



Univerzálne zostavy na naftu a vykurovací olej

- ▶ Zostavy dodávané s pripájacou súpravou.
- ▶ Nádoby vyrobené z polyetylénu – vybavené druhým pozinkovaným plášťom, ktorý slúži ako záchytná vaňa.
- ▶ Certifikované na použitie v uzavretých priestoroch.
- ▶ Výdajná 4 m hadica, automatická výdajná pištoľ, držiak, digitálny prietokomer a plniaci otvor na plnenie z cisterny.

Typ **7295**

1 500 l

2 010 × 770 × 2 020 mm

176 kg

50 l/min.

230 V

Typ **7296**

3 000 l

2 010 × 1 570 × 2 020 mm

330 kg

50 l/min.

230 V

Typ **7297**

4 500 l

2 010 × 2 370 × 2 020 mm

480 kg

50 l/min.

230 V



Mobilné

- ▶ Mobilná dvojplášťová žiarovo zinkovaná čerpací stanica z 3 mm plechu.
- ▶ Certifikovaná na použitie v budovách aj na voľnej ploche bez potreby záchytnéj vane. Pevnostne odolná voči explózií.
- ▶ Nádobu certifikovanú podľa ADR na transport nebezpečných kvapalín.
- ▶ Elektrická pumpa s „EX“ – protivýbušné prevedenie, prietokomer, automatická pištoľ, výdajná 3,4 m hadica, uzamykateľný kryt pumpy, lyžiny na jednoduchú manipuláciu, ukazovateľ výšky hladiny.

Typ **4282**

980 l

1 200 × 1 200 × 1 770 mm

310 kg

50 l/min.

230 V



Čerpacie stanice veľkokapacitné

Dvojplášťové

- Špeciálna dvojplášťová konštrukcia plní funkciu záchytnej vane.
- Obvodové kovové výstuhy zabezpečujú mechanickú odolnosť.
- Prelisy na ľahkú manipuláciu s vysokozdvížnym vozíkom.
- Optický ukazovateľ porušenia jednej vnútornej nádoby, plniaci otvor s TW spojkou a koncovým spínačom, odvzdušňovací uzáver, ukazovateľ stavu hladiny, automatická výdajná pištoľ s držiakom, 4 m výdajná hadica (typ 7216 s 8 m hadicou).



Bez veka – indoor

Typ **7214**

2 500 l

1 200 × 1 800 × 1 740 mm

220 kg

230 V

72 l/min.

S vekom – outdoor

Typ **7215**

2 500 l

1 200 × 1 800 × 1 800 mm

235 kg

230 V

72 l/min.

S vekom a prietokomerom

Typ **7216**

2 500 l

1 200 × 1 800 × 1 800 mm

255 kg

230 V

72 l/min.



Vonkajšie

- S dvojplášťovou konštrukciou.
- S vekom na vonkajšie použitie.
- Možnosť rozšíriť o prídavnú jednotku, a zvýšiť tak celkový objem skladovanej nafty.

Typ **8152**

5 000 l

2 400 × 2 300 × 1 850 mm

205 kg

230 V

72 l/min.

Typ **8153**

5 000 l

2 400 × 2 300 × 1 850 mm

230 kg

230 V

72 l/min.

Typ **8154 (prídavná stanica)**

5 000 l

2 400 × 2 300 × 1 850 mm

201 kg

230 V

72 l/min.

- S vekom a 4 m hadicou.

- S vekom, prietokomerom K33, filtrom so separátorom vody, 8 m hadicou s navijakom.

- S optickým ukazovateľom, plniacim pripojením na cisterny, indikátorom proti prepĺneniu, odvzdušňovacím ventilom, ukazovateľom hladiny, nasávacou hadicou so súpravou na pripojenie k prvej nádrži.





Čerpacie stanice veľkokapacitné

Na naftu

Interné

- ▶ Nadzemné stanice na výdaj motorovej nafty.
- ▶ Dvojplášťová konštrukcia z vysokokvalitného polyetylénu (odolného voči UV žiareniu) plní funkciu záchytnej vane.
- ▶ Jednoduchá inštalácia na voľnej ploche.
- ▶ Digitálny prietokomer K600 B/3.
- ▶ Šesť metrová výdajná hadica, automatická výdajná pištoľ, sklenený filter s odlučovačom vody.
- ▶ Plniace potrubie s veľkosťou 2" umiestnené v plášti.
- ▶ Mechanická poisťka proti prepĺneniu (Spill-Stop).
- ▶ Snímač hladiny kvapaliny UNIRx (meranie v litroch), snímač úniku kvapaliny do medziplášťa, snímač maximálnej hladiny GOK.
- ▶ LED osvetlenia s pohybovým snímačom.

Voliteľné vybavenie:

- ▶ Prietokomer s možnosťou evidencie až 1 500 používateľov.
- ▶ Počítačový software, ktorý umožňuje vytvárať podrobné správy o spotrebe paliva.
- ▶ Čerpadlo s výkonom až 100 l/min.
- ▶ Výdajná 12 m hadica.
- ▶ Ochranný oceľový rám a iné



Typ 3556

2 500 l

2 460 × 1 460 × 1 850 mm

250 kg

79 l/min.

230 V

Typ 3557

5 000 l

2 850 × 2 230 × 2 340 mm

320 kg

79 l/min.

230 V

Typ 3558

9 000 l

3 250 × 2 450 × 2 950 mm

490 kg

79 l/min.

230 V







Čerpacie stanice mobilné

Na naftu





- ▶ Schválené na prepravu a okamžitú spotrebu podľa ADR.
- ▶ Nádobu z polyetylénu s integrovanou rukoväťou a držadlami.
- ▶ Vybavené dušovými kolesami s priemerom 300 mm, plniacim hrdlom s odzdušnením, vlnolamom, držiakom pištole a prelismi na upevnenie popruhov počas prepravy.
- ▶ Samonasávacie elektrické čerpadlo s automatickou výdajnou pištoľou s 3 m dlhou výdajnou hadicou a pri type 7212 navyše s elektrickým káblom 4 m dlhým.

Typ 7212

 100 l
 1 000 × 590 × 430 mm
 20 kg
 30 l/min.
 12 V

Variant s ručnou pumpou

Typ 7213





 100 l
 1 000 × 590 × 430 mm
 20 kg
 25 l/min.







- ▶ Schválené na prepravu a okamžitú spotrebu podľa ADR.
- ▶ Jednoplášťové polyetylénové nádoby.
- ▶ Vybavené držiakom výdajnej pištole, plniacim otvorom, odvetrávaním.
- ▶ Súčasťou je samonasávacie el. čerpadlo (12 alebo 24 V s výkonom 25 alebo 40 l/min. a so 4 m výdajnou hadicou a 4 m elektrickým káblom).
- ▶ Integrované prelisy na manipuláciu VZV.
- ▶ Možnosť stohovania bez nutnosti demontáže čerpadla a príslušenstva.
- ▶ Ventil umožňujúci kompletne uzavretie nádrže zvyšuje bezpečnosť pri doprave.







Typ 3982

 125 l
 800 × 600 × 450 mm
 24 kg
Dop. prietokomer A
 12 V
 25 l/min.





Typ 8051

 210 l
 785 × 595 × 685 mm
 22 kg
Dop. prietokomer A
 12 V
 40 l/min.





Typ 8053

 440 l
 1 180 × 800 × 710 mm
 35 kg
Dop. prietokomer A
 12 V
 40 l/min.

Typ 3985

 600 l
 1 160 × 800 × 1 020 mm
 53 kg
Dop. prietokomer B
 12 V
 40 l/min.

Typ 3986

 600 l
 1 160 × 800 × 1 020 mm
 53 kg
Dop. prietokomer B
 24 V
 40 l/min.

Veká na stanice

Typ 3987

Typ 8052

Typ 8054

Typ 3988



Čerpace stanice mobilné

- ▶ Jednostenné prevedenie z polyetylénu.
- ▶ Stanice majú integrovaný držiak výdajnej pištole, plniaci otvor, kryt otvoru s ventilom a odvzdušnením.
- ▶ Integrované prelisy na manipuláciu VZV a zaistenie pomocou pásov pri preprave.
- ▶ Schválené na prepravu a okamžitú spotrebu podľa ADR.



S ponorným čerpadlom

Typ **8228**

210 l

1 180 × 790 × 450 mm

30 kg

Dop. prietokomer A

12 V

30 l/min.

So samonasávacím čerpadlom

Typ **8229**

210 l

1 180 × 790 × 450 mm

34 kg

Dop. prietokomer A

12 V

40 l/min.

So samonasávacím čerpadlom

Typ **8230**

210 l

1 180 × 790 × 450 mm

34 kg

Dop. prietokomer A

24 V

40 l/min.

S ponorným čerpadlom a batériou

Typ **8231**

210 l

1 180 × 790 × 450 mm

31 kg

Dop. prietokomer A

18 V

30 l/min.



- ▶ Schválené na prepravu pod dohľadom ADR každého 2 ½ roka. Kompletne zostavené.
- ▶ Jednoplášťová nádrž z polyetylénu.
- ▶ Držiak na výdajnú pištoľ, plniaci otvor, ventil a uvoľnenie tlaku, prelisy pre VZV, držadlá, žeriavové oká, odklopné veko.
- ▶ Oká na zaistenie počas prepravy.
- ▶ Výkonné elektrické čerpadlo, 4 m dlhá plniaca hadica DN25 (bez navijaka hadice, ukazovateľa a filtra) a automatická pištoľ.

Typ **8148**

980 l

1 270 × 1 070 × 1 120 mm

107 kg

12 V

85 l/min.

Typ **8149**

980 l

1 270 × 1 070 × 1 120 mm

107 kg

24/12 V

70/35 l/min.

Typ **8150**

980 l

1 270 × 1 070 × 1 120 mm

107 kg

230 V

72 l/min.



- ▶ Možnosť umiestnenia na korbách nákladných alebo dodávkových vozidiel.
- ▶ Bezpečná a legálna preprava paliva v súlade s predpismi ADR pre medzinárodnú prepravu nebezpečného tovaru.
- ▶ Vyrobené z UV stabilného polyetylénu strednej hustoty, stálofarebné, nepraskajú.

- ▶ Štvormetrová hadica, pištoľ s uzatváracím ventilom, nasávací hadica s filtrom, 2" vtokové (plniace) hrdlo s vonkajším závitom.
- ▶ Digitálny prietokomer (prípustná odchýlka merania $\pm 0,5$).
- ▶ Plavákový ukazovateľ hladiny paliva.
- ▶ Odvetrávanie zabezpečené proti rozliatiu v priebehu prepravy.
- ▶ Uzamykateľný kryt proti nepriaznivému počasiu a prístupu neoprávnených osôb.



Typ 3344
430 l
1 180 × 860 × 910 mm
55 kg
35 l/min.
12 V

Typ 3345
430 l
1 180 × 860 × 910 mm
55 kg
35 l/min.
24 V

Typ 3346
430 l
1 180 × 860 × 910 mm
55 kg
56 l/min.
230 V

Typ 3347
900 l
1 410 × 1 050 × 1 210 mm
98 kg
35 l/min.
12 V

Typ 3348
900 l
1 410 × 1 050 × 1 210 mm
98 kg
35 l/min.
24 V

Typ 3349
900 l
1 410 × 1 050 × 1 210 mm
98 kg
56 l/min.
230 V





Čerpacie stanice mobilné

Na naftu a AdBlue®

- ▶ Vybavená nádržou tak pre 850 l nafty, ako aj pre 100 l aditíva AdBlue®.
- ▶ Elektrické čerpadlo s napätím 24/12 V pre sekciu s naftou a ponorným čerpadlom SP30 12 V s výkonom 25 l/min. pre sekciu s aditívom AdBlue®.
- ▶ Jednoplášťová nádrž z polyetylénu s integrovanou priehradkou.
- ▶ Držiak na výdajnú pištoľ, plniaci otvor, ventil a uvoľnenie tlaku, prelisy pre VZV, držadlá, žeriavové oká, odklopné veko.
- ▶ Oká na zaistenie k vozidlu počas prepravy.
- ▶ Plniaca hadica 4 m DN25 (bez navijaka hadice, ukazovateľa a filtra) a automatická pištoľ.

Typ **8151**

850/100 l

1 270 × 1 070 × 1 120 mm

121 kg

24/12 V

70/25 l/min.



Na benzín

- ▶ Na prepravu a tankovanie benzínu.
- ▶ Široké využitie od priemyslu, lesníctva, poľnohospodárstva až po motoristický šport.
- ▶ Jednostenná nádrž z elektricky vodivého polyetylénu.
- ▶ Súčasťou je mierka na meranie výšky hladiny, držiak výdajnej pištole, plniaci otvor, pretlakové odvzdušnenie.
- ▶ Bezpečné stohovanie a upevnenie.
- ▶ Ventil na kompletne uzatvorenie nádrže.
- ▶ Ručná pumpa s výkonom 25 l/min. s 2,7 m výdajnou hadicou.
- ▶ Schválené na prepravu a okamžitú spotrebu podľa ADR.



Typ **3989**

120 l

800 × 600 × 450 mm

23 kg

25 l/min.

Typ **3990**

190 l

800 × 600 × 590 mm

25 kg

25 l/min.

Veko (pre oba varianty)

Typ **3987**

Čerpacie stanice mobilné

Na AdBlue®

- ▶ Praktické riešenie na tankovanie AdBlue® vo výrobných a servisných prevádzkach, stavebníctve a poľnohospodárstve.
- ▶ Roztok močoviny (AdBlue®) nie je nebezpečná látka. Preprava nepodlieha ADR, preto nádoby nemusia byť certifikované.
- ▶ V ponuke široký sortiment čerpacích systémov od 200 l sudov až po 1 000 l IBC kontajner. Na želanie je možné ponúknuť riešenie s kapacitou až 30 000 l.
- ▶ Čerpacie systémy sú vybavené špeciálnymi čerpadlami, ktoré sú chemicky odolné voči kvapaline AdBlue®.



Súprava

- ▶ Cenovo výhodné a používateľsky jednoduché riešenie.
- ▶ Rotačné čerpadlo s nízkou spotrebou.
- ▶ Ponorné samonasávacie čerpadlo na dno nádrže.
- ▶ Kompaktná ľahká konštrukcia.
- ▶ Výdajná štvormetrová hadica s automatickou výdajnou pištoľou.



Výdajný ventil

Typ **7386**

☞ Ø 56 × 160 mm

☞ 4 kg

⚡ 12 V

🕒 25 l/min.

Automatická pištoľ

Typ **7387**

☞ Ø 56 × 160 mm

☞ 4 kg

⚡ 12/230 V adaptér

🕒 25 l/min.



Systémy na sudy

- ▶ Vybavené samonasávacím membránovým čerpadlom s výkonom 30 l/min, 230 V so 6 m výdajnou hadicou, nasávacou hadicou a pripojovacím adaptérom.
- ▶ Všetko kompletne namontované na nehrdzavejúcej konzole. Automatická výdajná pištoľ s odkvapkávacím systémom je súčasťou zostavy.
- ▶ Zostava neobsahuje plastový sud.



Konzoly

Typ **7206**

☞ 480 × 370 × 265 mm

☞ 14 kg

🕒 30 l/min.

Svozičkom

Typ **7207**

☞ 820 × 780 × 1 060 mm

☞ 39 kg

🕒 30 l/min.

Svozičkom

Typ **7208**

☞ 170 × 130 × 80 mm

☞ 0,5 kg

🕒 6 - 100 l/min.

Čerpace stanice

- ▶ Jednoplášťová nádrž vyrobená zo schváleného polyetylénu pre AdBlue®.
- ▶ Prelisy na zaistenie pomocou pásov pri preprave.
- ▶ Prelisy na manipuláciu s VZV.
- ▶ Stohovacie výstupky a držadlá.
- ▶ Držiak výdajnej pištole.
- ▶ Štvormetrový prívodný elektrokábel so svorkami.
- ▶ Štvormetrová výdajná hadica DN 19.



Svekom

Typ **8155**

☐ 210 l

📦 785 × 595 × 685 mm

📦 20,5 kg

⚡ 12 V

🕒 25 l/min.

Svekom

Typ **8156**

☐ 440 l

📦 1 180 × 800 × 710 mm

📦 36,3 kg

⚡ 12 V

🕒 25 l/min.

Bez veka

Typ **7210**

☐ 600 l

📦 800 × 1 160 × 1 020 mm

📦 51 kg

⚡ 12 V

🕒 30 l/min.

Veko na 7210

Typ **3988**

📦 760 × 1 160 × 280 mm

📦 13 kg



Čerpací systém na IBC kontajnery

- ▶ Samonasávacie membránové čerpadlo, 6 m výdajná hadica, 1,5 m nasávacia hadica a pripojovací adaptér.
- ▶ Namontované na nehrdzavejúce konzoly.
- ▶ Automatická výdajná pištoľ s odkvapkávacím systémom.
- ▶ Kontajner nie je súčasťou dodávky.

Výdajný ventil

Typ **7211**

📦 370 × 480 × 265 mm

📦 14 kg

⚡ 230 V

🕒 30 l/min.



Prietokomery pre čerpadlá a čerpacie stanice

Analógový

- ▶ Štvormiestny prietokomer s nulovaním.
- ▶ Evidencia aktuálneho i celkového výdaja.
- ▶ Pripojenie 1" G.
- ▶ Vhodný iba na interné meranie.
- ▶ Kalibrácia pomocou kalibračnej skrutky.



Typ **6491**

🕒 20 – 80 l/min.

Digitálny na naftu

- ▶ Elektrický prietokomer pre interné čerpacie stanice.
- ▶ Verzia A je určená pre interné čerpacie stanice s objemom 125 – 440 l.
- ▶ Verzia B je určená pre interné čerpacie stanice s objemom 600 l.

Typ **4276-A**

🕒 10 – 120 l/min.

Typ **4276-B**

🕒 10 – 120 l/min.



Typ **8299**

🕒 7 – 120 l/min.



Digitálny

- ▶ Pre rôzne typy mazacích olejov a nemrznúce kvapaliny.
- ▶ Maximálny prietok 30 l/min. s presnosťou merania +/-0,5 %.
- ▶ Maximálny tlak 100 barov.
- ▶ Pracovné teploty od -10 °C až do +60 °C.
- ▶ Vstup/výstup, 1/2" vnútorný závit.
- ▶ Zobrazuje okamžitý a priebežný výdaj a celkové vydané množstvo.
- ▶ Napájanie batériami (2x AAA batérie).
- ▶ Určené na použitie s čerpadlami typu 8417 a typu 8419.

Typ **8421**

🕒 30 l/min.

NOVINKA



Digitálne na AdBlue®

- ▶ Pripájacie koleno 90° na napojenie priamo na čerpadlo.

Typ **7208**

🕒 6 – 100 l/min.



Doplnky olejového hospodárstva

Kovové

Mazacia striekačka na olej

- Vhodná na dopĺňovanie ťažko prístupných olejových náplní prevodoviek, obrábacích strojov a pod.

Typ **6671**

1 l



Olejníčka

- Skladá sa z ocelevej nádoby, mosadznej pumpičky a plastovej rukoväti.

Typ **6670**

0,5 l

Typ **4969**

0,3 l



Kľúč na sudy

- Žiarovo zinkovaný rošt.
- Na otváranie štandardných zátok 2" a 3/4".

Typ **0735**



Stavoznak

- Indikuje hladinu kvapalín v sude.
- Vhodný pre ľahké oleje a chemikálie.
- Vybavený výpustným kohútom 3/4".

Typ **7007**



Plastové

Sudový lievnik

- S viečkom a 2" maticou na naskrutkovanie do suda.

Typ **4970**

Ø 250 mm



Súprava plastových lievnikov

- Šesť kusov v súprave.

Typ **6666**

Ø 50/75/100/120/150/160 mm



Konva s dlhou výlevkou

- Široké hrdlo na pohodlné plnenie.
- Vhodná na AdBlue®, oleje, chladiace kvapaliny a kvapaliny do ostrekovačov.

Typ **7761-8**

10 l

670 × 170 × 320 mm



- Univerzálna konva so skrutkovacím uzáverom, viečkom a mriežkou.

- Vhodná na naftu, olej, AdBlue®, vodu, zmes do ostrekovačov, nemrznúcu zmes alebo pre potravinársky priemysel.

Typ **8356**

10 l

634 × 201 × 302 mm



Kľúč na sudy

- Na otváranie zátky 3/4", 2" alebo odnímateľného veka.

Typ **3247**



Doplnky olejového hospodárstva

Odmerka – profi

- ▶ Ohybná výlevka a praktické viečko.

Typ **6669**

5 l

300 × 135 × 380 mm



Odmerky – štandard

- ▶ Plastové priehľadné odmerky s praktickým úchytom, stupnicou a výlevkou.
- ▶ Vhodné aj do potravinárstva.

Typ **7715**

0,5 l

100 × 135 × 145 mm

Typ **7716**

1 l

125 × 170 × 180 mm

Typ **7717**

3 l

170 × 235 × 240 mm

Typ **6668**

5 l

215 × 270 × 290 mm

Lieviky

- ▶ Len na sudy so zátkou vo veku.
- ▶ Vhodné napr. na odkladanie zaolejovaných súčiastok alebo olejových filtrov.
- ▶ Z polyetylénu.



Typ **5096**

Ø 580 × 50 mm

- ▶ Z vysokoodolného polyetylénu.
- ▶ Zvlnené dno obmedzuje rozstreknutie kvapaliny. Vhodné na sudy 200 l.



Typ **4774**

Ø 533 × 83 mm

Sklolaminátové lieviky

- ▶ Odolné voči väčšine chemikálií atď.
- ▶ Dno je vyspádované, odtok je vybavený filtračným sitkom.

Na 60 l sud

Typ **4748**

Ø 390 × 160 mm

Na 200 l sud

Typ **4749**

Ø 560 × 150 mm

S vekom na 200 l sud

Typ **4750**

Ø 560 × 180 mm



Ručná mazacia pumpa

- ▶ Na všetky mazacie tuky a náplne.
- ▶ Výtlak max. 400 barov.
- ▶ Tlaková hadička 30 cm.

Typ **6431**

 0,5l



Mazací lis

- ▶ S pákovým mechanizmom bez pružiny.
- ▶ Je možné plniť kartušou 400 g.
- ▶ Čerpací tlak až 400 barov.

Typ **7513**

 0,4l



Mobilná mazacia pumpa

- ▶ Výdajná hadica 2,5 m s koncovkou.
- ▶ Plní sa manuálne do nádoby.
- ▶ Koleska pre ľahkú manipuláciu.

Typ **6700**

 13l



Ručná mobilná plnička oleja

- ▶ Zostava s dvojčinným čerpadlom.
- ▶ Má stavoznak na kontrolu hladiny obsahu v nádobe.
- ▶ Súčasťou je plniaci lievik.
- ▶ Tesnenie NBR.
- ▶ Výdajná hadica 2 m, výdaj za 1 cyklus pákou max. 220 g, viskozita oleja: 240 SAE.

Typ **6427**

 24l



Elektrická odsávačka oleja

- ▶ Vhodná na odsávanie použitého oleja.
- ▶ Nasávacie hadice 2 m.
- ▶ Manuálne alebo elektrické vypúšťanie.
- ▶ Sedem sond (3× flexibilná, 2× pevná, 1× pre Mercedes, 1× pre VW).

Typ **6430**

 20l

 230 V

 15 l/min.







Skladovanie

Zásobníky	184–189
Prepravky	190–196
Boxy	197–205
Palety	206–213
Regály	214–239
Ekosklady	240–241
Kontajnery	242–245

Zásobníky kovové

Dierované

- Kovové ukladacie zásobníky sú určené do skladových priestorov, na montáže a medzioperačné manipulácie.
- Slúži na prehľadnú organizáciu materiálov a náradia.



Typ **7555**

9,5l

275 × 368 × 125 mm

15 kg

2,2 kg



Typ **7556**

4,5l

275 × 368 × 70 mm

10 kg

1,3 kg



Typ **7557**

27l

300 × 500 × 200 mm

40 kg

3,5 kg

Drôtené

- Na prehľadné skladovanie tovaru podľa druhov.
- Zásobníky s držadlami sú stohovateľné.
- Majú povrchovú úpravu žiarovým zinkovaním.



Prevedenie s veľkými okami (bok podľa typu, dno 25 × 25 mm)

- Štyri uzavreté strany, dve sklopné držadlá.

Typ **7549**

465 × 365 × 240 mm

210mm(plniaca výška)

5,6 kg

Typ **7550**

515 × 405 × 300 mm

270mm(plniaca výška)

6,3 kg

Typ **7551**

615 × 455 × 400 mm

370mm(plniaca výška)

8,5 kg



Prevedenie s malými okami (bok podľa typu, dno 25 × 25 mm)

- S otvorom na jednej bočnej strane a sklopnou rukoväťou na druhej.

Typ **7552**

465 × 365 × 240 mm

210mm(plniaca výška)

5,8 kg

Typ **7553**

515 × 405 × 300 mm

270mm(plniaca výška)

6,6 kg

Typ **7554**

615 × 455 × 400 mm

370mm(plniaca výška)

9 kg

Plné

- ▶ Rovné zásobníky mají dve držadla.
- ▶ Skosené zásobníky mají předné držadlo nahradené rozpernou rúrkou.
- ▶ Všetky typy sú stohovateľné.
- ▶ Vyrobené z oceleového plechu. Štandardná povrchová úprava práškovou farbou (sivá RAL 7037), pri väčšom množstve je možné zinkovanie. Na želanie je možné dodať bez povrchovej úpravy.

Skosené

Typ 7140	Typ 7141	Typ 7142	Typ 7143	Typ 7144	Typ 7145
82 l	61,5 l	41 l	30 l	20 l	9,5 l
400 × 600 × 400 mm	400 × 600 × 300 mm	400 × 600 × 200 mm	300 × 400 × 300 mm	300 × 400 × 200 mm	200 × 300 × 200 mm
100 kg	63 kg	63 kg	40 kg	40 kg	20 kg
8,4 kg	5,7 kg	4,5 kg	2,9 kg	2,3 kg	1,5 kg

Rovné

Typ 7146	Typ 7147	Typ 7148	Typ 7149	Typ 7150	Typ 7151
85,5 l	63 l	40,5 l	30 l	13 l	9,5 l
400 × 600 × 400 mm	400 × 600 × 300 mm	400 × 600 × 200 mm	300 × 400 × 300 mm	200 × 400 × 200 mm	200 × 300 × 200 mm
100 kg	63 kg	63 kg	40 kg	40 kg	20 kg
9,6 kg	6,4 kg	4,8 kg	3,5 kg	2,3 kg	1,8 kg



Zásobníky plastové

- ▶ Zásobníky majú široké uplatnenie v skladoch, montážnych dielňach, kútikoch pre domácich majstrov, regáloch v garážach a pod.
- ▶ Slúžia na prehľadné uloženie a skladovanie drobných predmetov. Čelné skosenie zásobníkov umožňuje zakladať alebo vyberať predmety bez demontáže stohu zásobníkov.
- ▶ Výrazne šetria priestor.
- ▶ Tepelne odolné od -20 do +50 °C.
- ▶ Nehodia sa na zavesenie.



Typ **6492**
 400 × 300 × 162 mm
 1,3 kg
 40 kg



Typ **6493**
 300 × 200 × 142 mm
 0,55 kg
 20 kg



Typ **6494**
 200 × 150 × 122 mm
 0,26 kg
 10 kg



Zostavy

- ▶ Výhodné zostavy stavebnicových policových regálov a zásobníkov.

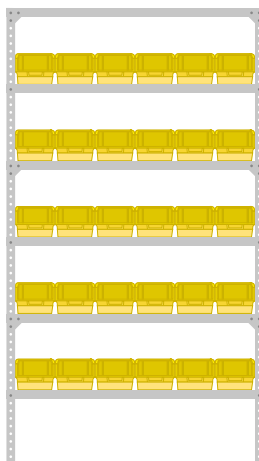

Policová zostava I
 Typ **6191 – regál**
 1 000 × 305 × 2 000 mm
 Typ **6494 – 30 ks zásobníkov**

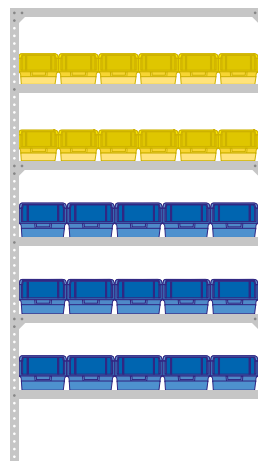



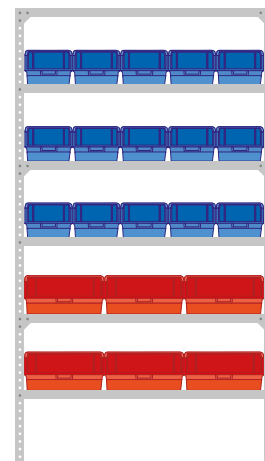





Policová zostava II
 Typ **6191 – regál**
 1 000 × 305 × 2 000 mm
 Typ **6494 – 12 ks zásobníkov**
 Typ **6493 – 15 ks zásobníkov**



Policová zostava III
 Typ **6195 – regál**
 1 000 × 457 × 2 000 mm
 Typ **6492 – 6 ks zásobníkov**
 Typ **6493 – 15 ks zásobníkov**

- ▶ Používajú sa na prehľadné skladovanie drobných materiálov.
- ▶ Vyrobené z nárazuvzdorného polypropylénu.
- ▶ Dná zásobníkov sú prispôsobené na pohyb po valčekových dráhach dopravníkov.
- ▶ Možnosť stohovania alebo zavesenia (na lišty).



Typ			Závesné
4638	102 × 100 × 60 mm		áno
6716	102 × 160 × 75 mm		áno
6717	102 × 215 × 75 mm		áno
4639	137 × 160 × 81 mm		áno
6718	150 × 235 × 125 mm		áno
3179	205 × 352 × 150 mm		nie
3180	310 × 500 × 200 mm		nie

Lišta na plastové zásobníky

- ▶ Vyrobená z oceľového pozinkovaného plechu.
- ▶ Montáž sa vykonáva pomocou skrutiek, skrutiek do dreva alebo nitov.
- ▶ Spojovací materiál nie je súčasťou dodávky.



Typ 3185
 590 × 48 mm

Zásobníky plastové

- ▶ Prispôsobené štandardným regálovým systémom.
- ▶ Pevné, trvanlivé a tiché v prevádzke.
- ▶ Sú ľahko manipulovateľné vďaka ergonomickým úchytom.
- ▶ Stopercentne recyklovateľné.
- ▶ Možnosť pridať do výbavy doplnky.



Typ 7325	Typ 7326	Typ 7327	Typ 7328	Typ 7329	Typ 7330
2,4l	5,35 l	3,0l	7,32l	4,2l	9,3l
300 × 117 × 90 mm	300 × 234 × 90 mm	400 × 117 × 90 mm	400 × 234 × 90 mm	500 × 117 × 90 mm	500 × 234 × 90 mm
0,245 kg	0,401 kg	0,340 kg	0,467 kg	0,397 kg	0,554 kg

Doplnky

- ▶ Na ochranu obsahu pred poškodením a znečistením.
- ▶ Priehľadný plast s priestorom na etiketu.
- ▶ V kartóne po 500 kusoch.

Zasúvacie okno

Typ **7331**

→ Na zásobníky so šírkou 117 mm

Typ **7332**

→ Na zásobníky so šírkou 234 mm



- ▶ Priehľadný plast s priestorom na etiketu.
- ▶ Drážky v tvare „V“ určené na pevné prichytenie.
- ▶ Nastaviteľné v rastri 50 mm.

Priečne deliace steny

Typ **7333**

→ Na zásobníky so šírkou 117 mm

Typ **7334**

→ Na zásobníky so šírkou 234 mm



- ▶ Na členenie v pozdĺžnom smere.
- ▶ Priehľadný plast s modrým odtieňom.

Pozdĺžne deliace steny

Typ **7335**

→ Na zásobníky hlboké 300 mm

Typ **7336**

→ Na zásobníky hlboké 400 mm

Typ **7337**

→ Na zásobníky hlboké 500 mm



► Stohovateľné

- V prázdnom stave možnosť vloženia do seba.
- Pri stohovaní nie je potrebné veko.
- Plné prevedenie, uzavreté rukoväti, hladké dno aj steny.
- Vhodné na potraviny.



Typ 8159	Typ 8160	Typ 8161	Typ 8162	Typ 8163	Typ 8164
30 l	37 l	45,5 l	51 l	59 l	600 × 400 mm
600 × 400 × 170 mm	600 × 400 × 220 mm	600 × 400 × 270 mm	600 × 400 × 300 mm	600 × 400 × 350 mm	0,9 kg
1,6 kg	1,7 kg	2,1 kg	2,3 kg	2,4 kg	

Transparentné s vekom

- Prehľadné boxy na každodenné použitie.
- Praktické použitie vďaka modulárnemu zostavovaniu boxov rôznych veľkostí a ľahkému stohovaniu na prehľadné uskladnenie.
- Majú veko s praktickými držadlami na ľahké prenášanie a otváranie veka.



Typ				Vhodný organizér	
8122	195 × 150 × 60 mm	1,15 l	0,07 kg		
8123	195 × 150 × 85 mm	1,6 l	0,09 kg		
8124	195 × 150 × 110 mm	2 l	0,1 kg	8136	
8125	195 × 150 × 135 mm	2,5 l	0,11 kg		
8126	195 × 150 × 160 mm	3 l	0,12 kg		
8127	290 × 200 × 80 mm	3,1 l	0,19 kg	8137	
8128	290 × 200 × 120 mm	4,5 l	0,22 kg		
8129	390 × 290 × 75 mm	6 l	0,31 kg	8139	
8130	390 × 200 × 110 mm	5,75 l	0,26 kg	8138	
8131	290 × 200 × 180 mm	6,5 l	0,26 kg	8137	
8133	390 × 290 × 110 mm	8,5 l	0,38 kg		
8134	390 × 290 × 165 mm	12,5 l	0,43 kg	8139	
8135	390 × 290 × 210 mm	15,5 l	0,46 kg		
					Typ 8139

Organizéry



Typ **8136**



Typ **8137**



Typ **8138**



Typ **8139**

Prepravky plastové

Pevné

- ▶ Všetky prepravky sú konštruované v modelovom rade 600 × 400 mm s rozličnou výškou.
- ▶ Vyrobené z lineárneho polyetylénu.
- ▶ Sú stohovateľné a vybavené držadlami na ručnú manipuláciu.



Typ **3378**

600 × 400 × 135 mm

30 kg

400 kg (stohovacie)

1,4 kg



Typ **7783**

600 × 400 × 320 mm

40 kg

400 kg (stohovacie)

2,6 kg



Typ **7784**

600 × 400 × 320 mm

40 kg

400 kg (stohovacie)

2,35 kg



Typ **6790**

600 × 400 × 131 mm

10 kg

320 kg (stohovacie)

1,4 kg

Na
pečivo



Typ **6791**

600 × 400 × 200 mm

15 kg

300 kg (stohovacie)

1,7 kg



Typ **6793**

600 × 400 × 200 mm

30 kg

500 kg – stohovacie

2 kg



Typ **6794**

600 × 400 × 324 mm

30 kg

400 kg – stohovacie

2,7 kg

Na
mäso



Typ **6795**

600 × 400 × 300 mm

30 kg

150 kg – stohovacie

2,7 kg



- Určené na skladovanie a transport materiálu.
- Vyrobené z recyklátu.
- Dodávajú sa vo farbách, ktoré sú aktuálne na sklade.
- Ľahko stohovateľné.

Typ **6762**

600 × 400 × 172 mm

10 kg

200 kg (stohovacie)

1 kg



Typ **6763**

600 × 400 × 116 mm

10 kg

320 kg (stohovacie)

1,1 kg



Typ **6764**

600 × 400 × 220 mm

15 kg

320 kg (stohovacie)

1,7 kg



Typ **6765**

600 × 400 × 324 mm

15 kg

320 kg (stohovacie)

1,9 kg

Skladacie

- Veľmi robustná konštrukcia.
- Ľahké skladanie.
- Pogumované držadlá.



Typ **7781-A**

480 × 345 × 235 mm

30 kg

1,1 kg



Typ **7782**

540 × 370 × 280 mm

50 kg

1,4 kg

Prepravky plastové

Na ovocie a zeleninu

- ▶ Ideálne na transport aj skladovanie.
- ▶ Vyrobené zo zdravotne neškodného materiálu.
- ▶ Odolné voči ultračervenému, ultrafialovému žiareniu a zmenám teplôt.
- ▶ Ľahko stohovateľné.

Typ **6761**

700 l

1200×1000×785 mm

36 kg



Typ **6760**

400 l

1200×1000×580 mm

25 kg



Praktické
stohovanie



Vratné s vekom

- ▶ Veko je spojené s prepravkou pántom.
- ▶ Hladké a skoro kolmé steny.
- ▶ Ergonomické rukoväti na bezpečnú manipuláciu.
- ▶ Plombovateľné.
- ▶ Robustná a odolná konštrukcia.
- ▶ Drážky sklopného veka zabezpečujú vysokú stabilitu a možnosť stohovania v zavretom stave.
- ▶ S otvoreným vekom je možné prepravky vkladať do seba.



Typ 7318

18 l

400 × 300 × 290 mm

1,7 kg

Typ 7319

26 l

400 × 300 × 340 mm

1,8 kg

Typ 7320

48 l

600 × 400 × 290 mm

3,2 kg

Typ 7321

58 l

600 × 400 × 340 mm

3,4 kg

Typ 7322

77 l

600 × 400 × 440 mm

3,8 kg

Prepravný vozík

- ▶ Podvozok na prepravku 60 × 40 cm alebo dve prepravky s rozmermi 40 × 30 cm (možnosť stohovania).
- ▶ Kompatibilný s europaletami aj kónickými prepravkami.
- ▶ Robustná a pritom ľahká konštrukcia.
- ▶ Ľahko ovládateľný vďaka štyrom otočným kolieskam z polyamidu.



Typ 7324

620 × 420 × 172 mm

250 kg

4,2 kg

Typ 7324-ESD

620 × 420 × 172 mm

100 kg

4,2 kg

Plomba



Typ 7323

- ▶ Minimálny odber 500 ks.

Prepravky plastové

- ▶ Uplatnenie nájdú predovšetkým na montážnych linkách (na prepravu polotovarov i hotových výrobkov).
- ▶ Plne kompatibilné pre pásovú výrobu (VDA). Vhodné na valčekové dráhy aj do gravitačných regálov.
- ▶ Zosilnená konštrukcia umožňuje využitie zdvíhacej techniky.
- ▶ Ergonomické úchyty na ľahkú manipuláciu.
- ▶ Možnosť plombovania.
- ▶ Vyrobené zo 100 % polypropylénu.
- ▶ Odolné voči kyselinám, lúhom, olejom.
- ▶ Tichá prevádzka na dopravníkoch.
- ▶ Teplotná odolnosť –20 °C až 100 °C.
- ▶ Úplne recyklovateľné.
- ▶ Jednoduché čistenie vďaka hladkým vnútorným stenám.
- ▶ Integrované otvory na veko.
- ▶ Viditeľné plochy na nalepenie čiarových kódov.
- ▶ Odtokové otvory na dne.

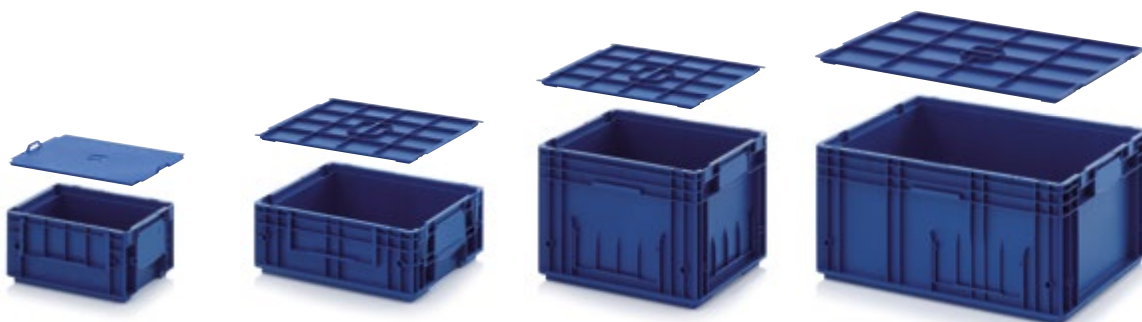

Typ 7311

5,3l

300 × 200 × 147 mm

0,57 kg

Veko

Typ 7315

300 × 200 mm

0,10 kg

Typ 7312

11,8l

400 × 300 × 147 mm

1,08 kg

Veko

Typ 7316

400 × 300 mm

0,15 kg

Typ 7313

24,1l

400 × 300 × 280 mm

1,70 kg

Typ 7314

51,9l

600 × 400 × 280 mm

2,67 kg

Veko

Typ 7317

600 × 400 mm

0,18 kg

Bez veka

- ▶ Vyrobené z PP kopolyméru odolného voči väčšine chemikálií.
- ▶ Spĺňajú normy na styk s potravinami.
- ▶ Pevná konštrukcia zabezpečuje dostatočnú tuhosť a nosnosť.
- ▶ Rozmery prepraviek sú prispôsobené pre skladanie na palety.
- ▶ Stohovanie možné do 10 ks na seba.
- ▶ Vnútorný hladký povrch umožňuje ľahké čistenie.
- ▶ Teplotná odolnosť -20 až +40 °C.



Typ			
3862	400 × 300 × 120 mm	15 kg	0,86 kg
3863	400 × 300 × 220 mm	15 kg	1,16 kg
3864	400 × 300 × 320 mm	15 kg	1,68 kg
3865	600 × 400 × 120 mm	20 kg	1,45 kg
3866	600 × 400 × 220 mm	20 kg	1,90 kg
3867	600 × 400 × 320 mm	20 kg	2,46 kg
3868	600 × 400 × 420 mm	20 kg	3,10 kg
3869	800 × 600 × 220 mm	25 kg	4,30 kg
3870	800 × 600 × 420 mm	25 kg	6,40 kg

S vekom

- ▶ Nádoby sú s vekom pevne spojené 2 pántmi.
- ▶ V čelnej časti je dvojnásobné zaistenie proti samovoľnému otvoreniu veka.





Typ			
3871	400 × 300 × 135 mm	15 kg	1,30 kg
3872	400 × 300 × 235 mm	15 kg	1,70 kg
3873	400 × 300 × 335 mm	15 kg	2,00 kg
3874	600 × 400 × 135 mm	20 kg	2,00 kg
3875	600 × 400 × 235 mm	20 kg	2,50 kg
3876	600 × 400 × 335 mm	20 kg	3,10 kg
3877	600 × 400 × 435 mm	20 kg	3,60 kg
3878	800 × 600 × 235 mm	25 kg	6,13 kg
3879	800 × 600 × 435 mm	25 kg	7,99 kg

Prepravky plastové

EURO prepravky – ESD

- ▶ Vyrobené z elektricky vodivého plastu na bezpečné skladovanie a prepravu citlivých elektrokomponentov.
- ▶ Spoľahlivo zabraňujú elektrostatickému výboju a odvádzajú už existujúci výboj.
- ▶ Pevná konštrukcia zabezpečuje dostatočnú tuhosť a nosnosť prepravky.
- ▶ Vnútorňý hladký povrch umožňuje ľahké čistenie.





Typ			
3862-ESD	400 × 300 × 120 mm	5 – 8 kg	1,0 kg
3863-ESD	400 × 300 × 220 mm	5 – 10 kg	1,5 kg
3864-ESD	400 × 300 × 320 mm	5 – 10 kg	1,8 kg
3865-ESD	600 × 400 × 120 mm	10 – 12 kg	1,5 kg
3866-ESD	600 × 400 × 220 mm	12 – 15 kg	2,1 kg
3867-ESD	600 × 400 × 320 mm	15 – 18 kg	2,6 kg
3868-ESD	600 × 400 × 420 mm	15 – 20 kg	3,2 kg
3869-ESD	800 × 600 × 220 mm	10 – 15 kg	4,6 kg
3870-ESD	800 × 600 × 420 mm	18 – 20 kg	7,0 kg

EURO prepravky s vekom – ESD

- ▶ Nádoby sú s vekom spojené pomocou dvoch pántov.
- ▶ V čelnej strane prepraviek je dvojnásobné zaistenie proti samovoľnému otvoreniu veka.



Typ			
3871-ESD	400 × 300 × 135 mm	5 – 8 kg	1,5 kg
3872-ESD	400 × 300 × 235 mm	5 – 10 kg	2,0 kg
3873-ESD	400 × 300 × 335 mm	5 – 10 kg	2,3 kg
3874-ESD	600 × 400 × 135 mm	10 – 12 kg	2,1 kg
3875-ESD	600 × 400 × 235 mm	12 – 15 kg	2,8 kg
3876-ESD	600 × 400 × 335 mm	15 – 18 kg	3,5 kg
3877-ESD	600 × 400 × 435 mm	15 – 20 kg	4,2 kg
3878-ESD	800 × 600 × 235 mm	10 – 15 kg	6,9 kg
3879-ESD	800 × 600 × 435 mm	18 – 20 kg	9,0 kg



Boxy kovové

Sietované

- ▶ Tvorené podlahovým rámom a sietovanými bočnicami, jedna z nich je sklopná.
- ▶ Možnosť manipulácie pomocou nízkozdvížných aj vysokozdvížných zariadení zo všetkých štyroch strán.
- ▶ Pri manipulácii žeriavom musia byť boxy zdvíhané vhodným zdvíhacím rámom, aby na rám boxu pôsobili iba zvislé sily.
- ▶ Možnosť doplnenia podvozkom na zjednodušenie manipulácie po rovných a pevných podlahách.
- ▶ Lakované farbou RAL 7030.



Štandardné

Typ **6031**

1 240 × 835 × 970 mm

1 500/6 000 kg*

70 kg

- ▶ Podľa normy pre systémy EPAL.
- ▶ Drevená výplň podlahy.

* stohovacia nosnosť



S vekom

Typ **7929**

1 240 × 835 × 970 mm

1 500 kg

72 kg



Skladacie

Typ **7933**

1 230 × 835 × 970 mm

900 kg

73 kg

- ▶ Možnosť kompletného zloženia.
- ▶ Efektívna stohovateľnosť.
- ▶ Drevená výplň podlahy.



Znížené

Typ **7932**

1 240 × 835 × 500 mm

1 500 kg

53 kg



Boxy kovové

Sieťované pojazdné

- ▶ Vhodné na prepravu tovaru, materiálu alebo obalov, ako je kartón, vlnitá lepenka alebo drevo.
- ▶ Využitie nájdú predovšetkým vo výrobných priestoroch alebo skladoch distribučných centier.
- ▶ Veľmi jednoduchá obsluha a manipulovateľnosť.



Typ	3236
	1 000 l
	1360×1000×1190mm
	500 kg
	70 kg

- ▶ Žiarovo zinkovaná konštrukcia.
- ▶ Dno plné, ostatné sieťované.
- ▶ Rozmer ôk 50 × 50 mm, Ø drôtu 4 mm.
- ▶ Znížený vstup v čelnej stene uľahčuje manipuláciu s obsahom.
- ▶ Štyri otočné kolesá s priemerom 200 mm, dve s brzdou.
- ▶ Integrované čapy na vysypanie vyklápacím zariadením.
- ▶ Vybavený tabuľkou na označenie.



Typ	7797
	800 l
	1260×780×1170mm
	500 kg
	59 kg

- ▶ Žiarovo zinkovaná konštrukcia.
- ▶ Kompletne sieťovaná nádoba.
- ▶ Rozmer ôk 50 × 50 mm, Ø drôtu 4 mm.
- ▶ Otváracia horná časť čela s rozmermi 1 130 mm × 435 mm.
- ▶ Štyri otočné kolesá s priemerom 200 mm, jedno s brzdou.
- ▶ Integrované držadlá na ľahkú manipuláciu.







Typ	7798
	1 400 l
	1270×1000×1230mm
	500 kg
	133 kg

- ▶ Žiarovo zinkovaná konštrukcia.
- ▶ Spodná časť plná, vrchná sieťovaná.
- ▶ Rozmer ôk 50 × 50 mm, Ø drôtu 4 mm.
- ▶ Otváracia časť čela s rozmermi 632 mm × 400 mm.
- ▶ Štyri otočné kolesá s priemerom 200 mm, dve s brzdou.
- ▶ Integrované držadlá na ľahkú manipuláciu.





- ▶ Žiarovo zinkovaná konštrukcia.
- ▶ Dno a zadná stena plné, ostatné sieťované.
- ▶ Rozmer ôk 50 × 50 mm, Ø drôtu 4 mm.
- ▶ Integrované čapy na vysypanie vyklápacím zariadením, adaptéry na VZV a držadlá na lepšiu manipuláciu.
- ▶ Štyri otočné kolesá, dve s brzdou.
- ▶ Vybavený tabuľkou na označenie.

Typ	7799
	1 670 l
	1375×1075×1642mm
	700 kg
	121 kg

Sieťované transportné a skladovacie





- ▶ Na prepravu a skladovanie drobného tovaru a materiálu.
- ▶ Ľahká manipulácia VZV.
- ▶ Konštrukcia umožňuje trojnásobné stohovanie.
- ▶ Povrchová úprava lakovaním.

Typ	3235
	2400×2000×1800mm
	1 500 kg
	390 kg



- ▶ Na prepravu tovaru, materiálu alebo odpadu.
- ▶ Je vybavený dvojkridlovými dverkami uľahčujúcimi plnenie aj vyprázdňovanie.
- ▶ Manipulácia pomocou žeriava alebo VZV.
- ▶ Stohovateľnosť v troch vrstvách.

Typ	5900
	1000×1200×1600mm
	800 kg
	150 kg

Boxy plastové

- ▶ Využívané na skladovanie alebo prepravu menších výrobkov či polotovarov v pevnom aj sypkom skupenstve.
- ▶ Nízka hmotnosť, vysoká pevnosť, odolné voči väčšine olejov a kyselín.
- ▶ Jednoduché čistenie vďaka hladkým stenám.
- ▶ Stohovateľné, 100 % recyklovateľné, odolné voči UV žiareniu.
- ▶ K boxom je možné doobjednať samostatné veko.

Univerzálne





Box

Typ **5041-0**

 520 l

 1 165 × 800 × 800 mm

 200 kg

 25,5 kg

Veko

Typ **5041-A**





Box

Typ **6696-0**

 520 l

 1 165 × 800 × 950 mm

 200 kg

 25,5 + 5 kg

Veko

Typ **5041-A**

Vhodné aj na potraviny





Box

Typ **4664**

 280 l

 990 × 635 × 650 mm

 125 kg

 12,5 kg

Veko

Typ **4664-A**





Box

Typ **4664-0**

 280 l

 990 × 635 × 800 mm

 125 kg

 12,5 + 5 kg

Veko

Typ **4664-A**

Robustné



Box	Veko
Typ 4448	Typ 6482-1
400 l	
1200×1000×580 mm	
310 kg	
27 kg	



Box	Veko
Typ 3560	Typ 3560-A
520 l	
1200×800×800 mm	
400 kg	
27,5 kg	

Robustné s lyžinami



Box	Veko
Typ 6033-0	Typ 3560-A
520 l	
1200×800×800 mm	
400 kg	
31 kg	



Boxy plastové

Robustné s lyžinami



Box	Veko
Typ 6482	Typ 6482-1
610l	
1200×1000×760mm	
400 kg	
27,5 kg	



Box	Veko
Typ A6482	Typ 6482-1
610l	
1200×1000×760mm	
450 kg	
37 kg	

Skladací

- ▶ Vyrobený z kvalitného polyetylénu.
- ▶ Zo štyroch strán sklopné bočnice uľahčujú manipuláciu s obsahom.
- ▶ Možnosť kompletného zloženia boxu šetrí náklady na spätný transport.
- ▶ Stohovateľné až v piatich vrstvách (naplnené).



Typ 3859
700l
1200×800×1000/420mm
500 kg
42 kg



Boxy



plastové transportné

- ▶ Slúžia na bezpečnú prepravu náradia, stavebných materiálov, drobných dielov atď.
- ▶ Uzamykateľný.
- ▶ Stohovateľný pri otvorenom veku.
- ▶ Možnosť manipulácie VZV alebo žeriavom.

Typ	4632
	750 l
	1 840 × 740 × 940 mm
	40 kg



- ▶ Na uskladnenie náradia, príslušenstva a pod.
- ▶ Vhodný na prevoz automobilom.
- ▶ Konštrukcia bráni preniknutiu vody do boxu.
- ▶ Aretácia veka v hornej polohe.
- ▶ Manipulácia VZV alebo pomocou bočných držiadiel.
- ▶ Uzamykateľný visacím zámkom.

Typ	3341
	200 l
	990 × 550 × 590 mm
	16 kg









5
rokov
záruka



- ▶ Vyrobené z polyetylénu.
- ▶ Určené na prepravu a ukladanie náradia a drobných dielov.
- ▶ V základnom prevedení dodávané bez príslušenstva.
- ▶ Tesnenie veka odoláva striekajúcej vode.
- ▶ Aretácia veka v otvorenej polohe.
- ▶ Stohovateľné.



Typ	4636
	250 l
	1 200 × 600 × 540 mm
	18 kg

Typ	4852
	750 l
	1 700 × 840 × 800 mm
	42 kg



Odnímateľný priečnik

Typ **4636-A, 4852-A**



Deliaca priečka

Typ **4636-B, 4852-B**

Boxy a nádoby sklolaminátové

- Vyrobené metódou bezšvového lisovania, zaručená vysoká pevnosť pri nízkej hmotnosti.
- Hladký povrch umožňuje ľahké čistenie, horný lem uľahčuje manipuláciu.
- Prázdne nádoby je možné vkladať do seba.
- Teplotná odolnosť od -30 °C až do +40 °C.
- Odolné voči mnohým kyselinám a lúhom, nehrdzavejú.







Typ			
4501	200 l	880 × 570 × 600 mm	8 kg
4502	300 l	1 180 × 700 × 530 mm	14 kg
4503	400 l	1 190 × 790 × 600 mm	17 kg
4504	550 l	1 320 × 970 × 630 mm	19 kg
4505	700 l	1 320 × 970 × 810 mm	23 kg



Príslušenstvo



Na typ	Podvozok			Podstavec			Veko		
	Typ		Ø kolesa	Typ			Typ		
4501	3326	9 kg	100 mm	3331	8 kg		3336	2 kg	890 × 590 × 40 mm
4502	3327	14 kg	100 mm	3332	12 kg		3337	3,5 kg	1 200 × 720 × 40 mm
4503	3328	14 kg	100 mm	3333	12 kg		3338	4 kg	1 200 × 800 × 40 mm
4504	3329	18 kg	125 mm	3334	16 kg		3339	5,5 kg	1 340 × 980 × 60 mm
4505	3330	18 kg	125 mm	3335	16 kg				

- ▶ Vysoká mechanická odolnosť.
- ▶ Ideálne riešenie pre ukladanie náradia a drobných dielov.



Typ **4633**

200 l

890 × 590 × 670 mm

12 kg

Typ **4634**

400 l

1 200 × 800 × 720 mm

22 kg

Typ **4635**

550 l

1 340 × 990 × 780 mm

26 kg

Mobilná vaňa

- ▶ Vhodná na styk s potravinami.
- ▶ Odolná voči väčšine chemikálií a čistiacich prípravkov.
- ▶ Má výpust so zátkou.
- ▶ Hladký vnútorný aj vonkajší povrch.
- ▶ Možnosť doplniť o stojany.

Typ **7625**

100 l

980 × 550 × 310 mm

100 kg

6,3 kg



Stojan

Typ **7626**

4,6 kg

Závesná konzola

Typ **7627**

2,3 kg

Palety kovové

Jednoduché



Typ **8008**

1 200 × 800 × 140 mm

3 000/1 500 kg*

37 kg

Typ **8009**

1 200 × 1 000 × 140 mm

3 000/1 500 kg*

42 kg

* Statická/dynamická nosnosť



Typ **8010**

1 200 × 800 × 140 mm

3 000/1 500 kg*

40 kg

Typ **8011**

1 200 × 1 000 × 140 mm

3 000/1 500 kg*

45 kg

* Statická/dynamická nosnosť

Ohradové

- ▶ Vhodné na skladovanie a prepravu materiálu.
- ▶ Vystužená konštrukcia zabezpečuje mechanickú odolnosť.
- ▶ Stohovateľné.
- ▶ Rohové stĺpiky s okami na manipuláciu so žeriavom.
- ▶ Na želanie je možné dodať v žiarovo zinkovanom prevedení.

- ▶ Manipulácia možná aj paletovým vozíkom.
- ▶ Štandardne sa dodávajú v modrej farbe, na želanie je možné dodať v inej farbe.
- ▶ Palety je možné vyrobiť tiež v atypických rozmeroch aj prevedeniach.

Typ **7069**

800 × 600 × 600 mm

750/3 000 kg*

41,6 kg



Veko

Typ **7069-V**

800 × 600 mm



Typ **7066**

1 200 × 800 × 600 mm

1 000/3 000 kg

60,2 kg

Veko

Typ **7066-V**

1 200 × 800 mm

Typ **7070**

800 × 600 × 630 mm

750/3 000 kg*

48,2 kg



Typ **7112**

800 × 600 × 600 mm

750/3 000 kg*

45,5 kg



Typ **7067**

1 200 × 800 × 630 mm

1 000/3 000 kg*

67,2 kg

Typ **7111**

1 200 × 800 × 600 mm

1 000/3 000 kg*

62,1 kg

* Stohovacia nosnosť



**Možnosť
atypických
rozmerov aj
prevedení**

Typ **7114**

	1 200 × 800 × 600 mm
	1 000/3 000 kg*
	45 kg



Typ **7113**

	1 200 × 800 × 600 mm
	1 000/3 000 kg*
	40 kg

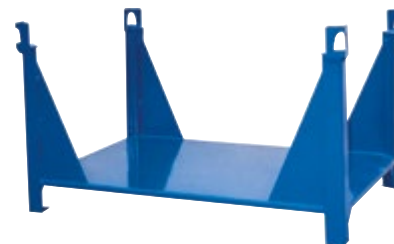

Typ **7116**

	1 200 × 800 × 600 mm
	1 000/3 000 kg*
	65 kg



Typ **7115**

	1 200 × 800 × 600 mm
	1 000/3 000 kg*
	47 kg



Typ **7071**

	800 × 600 × 600 mm
	750/3 000 kg*
	32 kg



Typ **7794**

	1 200 × 800 × 200/353 mm
	500/2 500 kg*
	39 kg



Typ **7068**

	1 200 × 800 × 600 mm
	1 000/3 000 kg*
	45 kg

* Stohovacia nosnosť

Palety kovové

Skladacia

- ▶ Možnosť použitia ako vratný obal.
- ▶ Stohovateľná do 6 vrstiev.
- ▶ Možnosť zaplombovania.
- ▶ Dodáva sa v zloženom stave.

Typ **5243**

 1 240 × 840 × 985 mm

 1 000 kg*

 100 kg

*Stohovacia nosnosť





Ohradové so zvýšenou odolnosťou

- ▶ Kovové palety na skladovanie a prepravu kusového materiálu.
- ▶ Zvarené z oceľových ohradených plechov s hrúbkou 2,5 mm.
- ▶ Robustnejšie prevedenie ako štandardné ohradové palety.
- ▶ Ľahšie stohovanie.
- ▶ Lakované alebo žiarovo zinkované prevedenie.

Typ **7790/7790-Z**

 1 200 × 800 × 840 mm

 1 500/7 500 kg*

 114 kg

*Stohovacia nosnosť

Typ **7791/7791-Z**

 1 200 × 1 000 × 840 mm

 1 500/7 500 kg*

 127 kg



Podvozok na kontajnery a palety



- ▶ Dve pevné a dve otočné kolieska s brzdou.

Gumové koliesá

Typ **6411**

 1 200 × 800 × 1 000 mm

 600 kg

 18 kg

Polyamidové koliesá

Typ **6412**

 1 200 × 800 × 1 000 mm

 1 000 kg

 18 kg

Palety plastové

Prínosom týchto paliet je predovšetkým ich nízka hmotnosť, vysoká nosnosť, dlhá životnosť, odolnosť voči UV žiareniu alebo 100 % recyklovateľnosť.

Z polypropylénu



Typ	7756
	1 200 × 800 × 150 mm
	1 000 kg
	3,9 kg



Z polyetylénu



Typ	3891	Typ	3892
	1 200 × 800 × 157 mm		1 200 × 1 000 × 157 mm
	2 000/1 000 kg*		2 000/1 000 kg*
	5,19 kg		6,68 kg



Typ	3893	Typ	3894
	1 200 × 800 × 162 mm		1 200 × 1 000 × 162 mm
	2 000/1 000 kg*		2 000/1 000 kg*
	6,76 kg		8,52 kg



Typ	3895	Typ	3896
	1 200 × 800 × 166 mm		1 200 × 1 000 × 160 mm
	3 000/1 200 kg*		3 000/1 200 kg*
	11,4 kg		13 kg



Typ	3897
	1 200 × 800 × 160 mm
	4 000/1 500 kg*
	18 kg



* Statická/dynamická nosnosť

Palety plastové

S otvormi

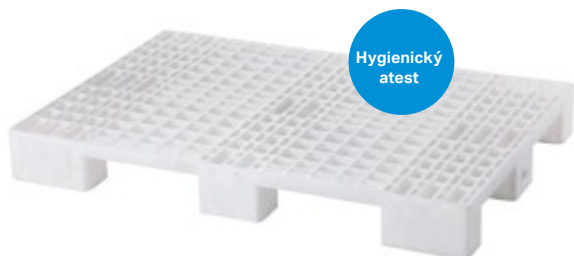

Hygienický
atest

Typ	6485
	1 200 × 800 × 130 mm
	1 800/600 kg*
	7 kg



Hygienický
atest

Typ	6486
	1 200 × 800 × 150 mm
	4 000/1 500 kg*
	12 kg

Z recyklovaného plastu



Typ	3231
	1 200 × 800 × 145 mm
	10 000/1 000 kg*
	19 kg



Typ	4153
	1 200 × 1 000 × 145 mm
	10 000/1 000 kg*
	21 kg



Typ	3232
	1 200 × 800 × 150 mm
	10 000/600 kg*
	26 kg



Typ	4269
	1 200 × 1 000 × 165 mm
	10 000/1 000 kg*
	32 kg

Z elektricky vodivého polypropylénu (ESD)



Snohami	
Typ	3891-ESD
	1 200 × 800 × 157 mm
	2 000/1 000 kg*
	5,66 kg



Typ	3892-ESD
	1 200 × 1 000 × 157 mm
	2 000/1 000 kg*
	7,31 kg



S lyžinami	
Typ	3893-ESD
	1 200 × 800 × 162 mm
	2 000/1 000 kg*
	7,5 kg





Typ	3894-ESD
	1 200 × 1 000 × 162 mm
	2 000/1 000 kg*
	9,5 kg

Plné



Typ **3898**

 1 200 × 800 × 163 mm

 4 500/2 500/1 500 kg**

 16 kg

Typ **3899**

 1 200 × 1 000 × 163 mm

 4 500/2 500/1 500 kg**

 18,4 kg

Typ **7757**

 1 200 × 800 × 135 mm

 5 000/1 500 kg*

 16 kg





Z elektricky vodivého polypropylénu (ESD)



Typ **3898-ESD**

 1 200 × 800 × 152 mm

 3 500/1 500/300 kg**

 16,77 kg

Typ **3899-ESD**

 1 200 × 1 000 × 163 mm

 3 500/1 500/300 kg**

 19,9 kg

* Statická/dynamická nosnosť
** Statická/dynamická/regálová nosnosť

Palety drevené



EURO

Typ **7767**

1 200 × 800 mm

1 500 kg

21 – 24 kg

► Tepelné ošetrenie – nutné na export mimo EÚ alebo na používanie v potravinárstve a papierenskom priemysle.



Jednorazové

Typ **7880**

800 × 600 mm

500 kg

8 kg

Typ **7881**

1 200 × 800 mm

500 kg

14 kg

Typ **7882**

1 200 × 1 000 mm

500 kg

16 kg



Štandardné

Typ **7883**

1 200 × 800 mm

1 000 kg

20 kg

Typ **7884**

1 200 × 1 000 mm

1 000 kg

25 kg





Ohrádka

Typ **7885**

 1 200 × 800 mm

 8 kg

- ▶ Skladacia nadstavba na europaletu.
- ▶ Skladajú sa na seba do potrebnej výšky.



Veko

Typ **7886**



 1 200 × 800 mm

 10 kg

- ▶ Patrí k ohrádke (typ 7885).
- ▶ Na bezpečné zakrytie a ochranu tovaru na palete.
- ▶ Na veko sa dá stohovať ďalšia paleta.

Ekologická lisovaná paleta

- ▶ Alternatíva ku klasickým europaletám.
- ▶ Nízka hmotnosť a vysoká pevnosť.
- ▶ Úspora skladovacieho a prepravného priestoru.
- ▶ Plná recyklovateľnosť a bezproblémová likvidácia.
- ▶ Mnohonásobné použitie.
- ▶ Ekologické a exportné certifikáty pre USA, Austráliu atď.

Typ			
6444	1 200 × 1 000 × 140 mm	900 kg	14 kg
6445	1 200 × 800 × 140 mm	1 250 kg	11 kg
6446	1 200 × 800 × 140 mm	900 kg	9 kg
6447	1 200 × 800 × 140 mm	250 kg	7,5 kg
6448	800 × 600 × 120 mm	500 kg	4,5 kg
6449	600 × 400 × 120 mm	250 kg	4 kg



Regály policové

Univerzálne

- ▶ Kovové, ľahké regály na využitie v domácnostiach, kanceláriách, obchodoch či príručných skladoch.
- ▶ Dodávané v rozloženom stave (jednoduchá montáž pomocou spojovacieho materiálu).
- ▶ Možnosť objednania polic samostatne.

Štvorpolicové

Typ **4844 – biela** (RAL 9003)

Typ **4845 – pozink.**

 750 × 300 × 1 500 mm

 7,1 kg

 50 kg (polic)

Päťpolicové

Typ **4846 – biela** (RAL 9003)

Typ **4847 – pozink.**

 750 × 300 × 1 870 mm

 9,3 kg

 50 kg (polic)

Náhradné police

Typ **4848 – biela** (RAL 9003)

Typ **4849 – pozink.**

Na regály so 4 alebo 5 policami.

Nosnosť
polic
50 kg



Nosnosť
polic
50 kg



Šestpolicové

Typ **4274 – biela** (RAL 9003)

Typ **3517 – biela** (RAL 9003)

Typ **4850 – pozink.**

Typ **3518 – pozink.**

 1 000 × 400 × 2 000 mm

 1 000 × 500 × 2 000 mm

 23 kg

 25 kg

 100 kg (polica)

 75 kg (polica)

Náhradné police

Typ **4274-A – biela** (RAL 9003)

Typ **3517-A – biela** (RAL 9003)

Typ **4850-A – pozink.**

Typ **3518-A – pozink.**

Nosnosť
police
100 kg



- ▶ Tvorené stojkami s pozdĺžnymi a priečnymi nosníkmi a policami z pozinkovaného plechu.
- ▶ Určené na skladovanie ťažkého tovaru s veľkou plochou (konštrukcia s vloženými výstužovými uholníkmi).
- ▶ Na väčšiu stabilitu a rozloženie zaťaženia sa pod regál montujú podkladové pätky.

Typ **3148**

 1 500 × 1 050 × 2 300 mm

 250 kg (polica)



Nosnosť
police
250 kg



Regály policové

Bez skrutiek klasické

- ▶ Montážny systém umožňuje rýchle a jednoduché zostavenie alebo prestavenie.
- ▶ Jednotlivé regály sa dajú rozširovať pomocou prístavbových polí.
- ▶ Je možné ich ľahko kombinovať napr. s plastovými zásobníkmi.
- ▶ Nosnosť police platí pri rovnomernom zaťažení.
- ▶ Vyrobené z pozinkovaného materiálu.



Štvorpolicové

Základné pole

Typ	
4062	1 000 × 300 × 2 000 mm
4064	1 000 × 400 × 2 000 mm
4066	1 000 × 600 × 2 000 mm
3570	1 000 × 300 × 2 000 mm
3572	1 000 × 400 × 2 000 mm
3574	1 000 × 600 × 2 000 mm

 police
100 kg
100 kg
100 kg
230 kg
230 kg
230 kg

Prístavbové pole

Typ
4063
4065
4067
3571
3573
3575

Náhradná polica

Typ
4062-B
4064-B
4066-B
3570-B
3572-B
3574-B

Šesťpolicové

Základné pole

Typ	
7731	1 000 × 300 × 2 500 mm
7733	1 000 × 400 × 2 500 mm
7735	1 000 × 600 × 2 500 mm
7737	1 000 × 300 × 2 500 mm
7739	1 000 × 400 × 2 500 mm
7741	1 000 × 600 × 2 500 mm

 police
100 kg
100 kg
100 kg
230 kg
230 kg
230 kg

Prístavbové pole

Typ
7732
7734
7736
7738
7740
7742

Náhradná polica

Typ
4062-B
4064-B
4066-B
3570-B
3572-B
3574-B

Päťpolicové

- ▶ Z pozinkovanej ocele s policami z drevotrieskových dosiek.
- ▶ Využitie v skladoch, dielňach, garážach, archívoch atď.
- ▶ Dodáva sa v rozloženom stave (jednoduchá montáž bez spojovacieho materiálu).

Typ **4851**

 900 × 450 × 1 760 mm

 22 kg

 175 kg (polica)

Nosnosť
police
175 kg



S predĺženými policami

- ▶ Regály z pozinkovaného materiálu spĺňajú najnáročnejšie kritériá a majú široké uplatnenie.
- ▶ Jednoduchá a rýchla montáž/prestavba.
- ▶ Možnosť rozšírenia pomocou prístavbových polí.

Nosnosť
police až
200 kg



Štvorpolicové

Základné pole 

Typ

7855

7857



1 500 × 400 × 2 000 mm

1 500 × 600 × 2 000 mm

 police

200 kg

200 kg

Prístavbové pole 

Typ

7856

7858

Náhradná polica 

Typ

7855-B

7857-B

Päťpolicové

Základné pole 

Typ

7859

7861



1 500 × 400 × 2 500 mm

1 500 × 600 × 2 500 mm

 police

200 kg

200 kg

Prístavbové pole 

Typ

7860

7862

Náhradná polica 

Typ

7855-B

7857-B

Regály policové

Bez skrutiek klasické

- ▶ Nosníky aj nohy z pozinkovanej ocele, police z drevotrieskových dosiek s hrúbkou 19 mm.
- ▶ Nosníky sú prestaviteľné po 50 cm.
- ▶ Vhodné predovšetkým do obchodov, remeselných dielní alebo priemyselných priestorov.

Typ	
4838	2 000 × 400 × 1 970 mm
4839	2 000 × 600 × 1 970 mm
4840	2 000 × 800 × 1 970 mm
4841	2 000 × 400 × 2 470 mm
4842	2 000 × 600 × 2 470 mm
4843	2 000 × 800 × 2 470 mm



Nosnosť
police
500 kg



S drevotrieskovou policou

- ▶ Na ukladanie kusového tovaru (náradia, drobných nástrojov, prepraviek, debien, kartónových krabíc a i.).
- ▶ Vhodné predovšetkým do montážnych a opravárenských dielní a príručných skladov.
- ▶ Pevná konštrukcia zabezpečuje vysokú stabilitu.
- ▶ Jednotlivé poschodia je možné ľahko premiestňovať.
- ▶ Nosníky i nohy z pozinkovanej ocele.
- ▶ Dodávajú sa v rozloženom stave.

Typ		Počet polic
3418	1 600 × 625 × 905 mm	2
6719	1 600 × 625 × 2 000 mm	4
6720	1 600 × 625 × 2 000 mm	5
6721	1 600 × 625 × 2 500 mm	5
6722	1 600 × 625 × 2 500 mm	6

Nosnosť
police
320 kg



Bez skrutiek rohové

- ▶ Základné pole z 2× 5 políc.
- ▶ Skladajú sa z dvoch rohových dielov, a umožňujú tak využiť každý kút skladovacích priestorov.
- ▶ Možnosť rozšírenia pomocou prístavbových polí.

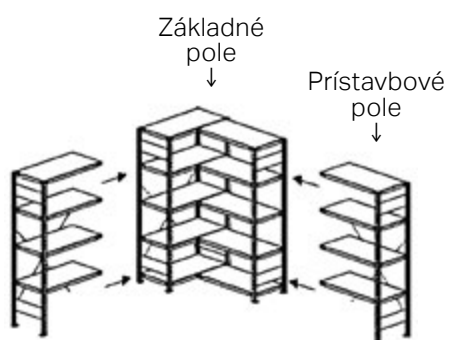

Základné pole

Typ	police
7863	1 000 × 300 × 2 000 mm
7864	1 000 × 400 × 2 000 mm
7865	1 000 × 600 × 2 000 mm

Prístavbové pole – 4 police

Typ	police
4063	100 kg
4065	100 kg
4067	100 kg

Náhradná polica

Typ	police
4062-B	100 kg
4064-B	100 kg
4066-B	100 kg

Regálový stôl

- ▶ Vhodný do dielní, skladov, predajní.
- ▶ Nosníky i nohy z pozinkovanej ocele.
- ▶ Pracovná plocha umiestnená v praktickej výške 970 mm.
- ▶ Je možné ukotviť a kombinovať s nadstavbovým regálom (prestavitel'né police po 50 mm) – vznikne tak množstvo úložných priestorov alebo samostatné pracovisko.

Nosnosť
police
400 kg

Bez nadstavby

Typ	3622
	2 000 × 800 × 970 mm
	400 kg (polica)

S nadstavbou

Typ	3623
	2 000 × 800 × 1 970 mm
	400 kg (polica)



Príslušenstvo k policovým regálom

Policový priečinok

- ▶ Dve pozdĺžne a dve bočné steny.
- ▶ Možnosť doplniť o priehradky, ktoré rozdelia priestor vnútri priečinku.

Typ	
7936-30	1 000 × 300 × 150 mm
7936-40	1 000 × 400 × 150 mm
7936-60	1 000 × 600 × 150 mm

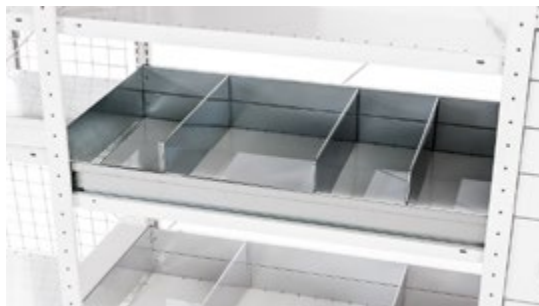

Priebežná priehradka

- ▶ Priehradka je spojená s vrchnou a spodnou policou.

Typ	
7937-30	300 × 300 mm
7937-40	300 × 400 mm
7937-50	300 × 500 mm
7937-60	300 × 600 mm
7938-30	400 × 300 mm
7938-40	400 × 400 mm
7938-50	400 × 500 mm
7938-60	400 × 600 mm
7939-30	600 × 300 mm
7939-40	600 × 400 mm
7939-50	600 × 500 mm
7939-60	600 × 600 mm



Voľne stojaca priehradka

- ▶ Priehradka je spojená so spodnou policou.

Typ	
7940-30	300 × 150 mm
7940-40	400 × 150 mm
7940-60	600 × 150 mm



Protišmyková gumová podložka

- ▶ Zabezpečuje stabilitu skladovaného materiálu a tovaru v policiach.
- ▶ Hrúbka 3 mm.
- ▶ Na police s rozmermi 1 000 × 400 alebo 1 000 × 600 mm.

Typ	
7941-40	995 × 395 mm
7941-60	995 × 595 mm





Regály

policové spádové

Štandardné

- ▶ Použitie predovšetkým v predajniach, výdajných skladoch alebo na montážnych linkách.
- ▶ Zabezpečujú väčší prehľad a ľahšiu manipuláciu so skladovaným materiálom.
- ▶ Police sa montujú pod uhlom 40°.
- ▶ Predný doraz police je vysoký 55 mm.
- ▶ Z pozinkovaného plechu.

Typ **3144**

 1 000 × 405 × 2 000 mm

 150 kg (polica)



Na veľké prepravky a krabice

- ▶ Regál so štyrmi šikmými policami so sklonom 18° na skladovanie v systéme FIFO – zozadu naskladniť, spredu odobrať.
- ▶ Vyrobený z pozinkovaných materiálov.
- ▶ Zvýšené bočnice zabezpečujú prepravky pred vypadnutím.
- ▶ Jednoduchá bezskrutková montáž.
- ▶ Prestavitelnosť políc po 25 mm.
- ▶ Možnosť rozšírenia pomocou prístavbových polí.

Základné pole

Typ **3589**

 1 300 × 1 200 × 2 000 mm

 200 kg (polica)

Prístavbové pole

Typ

3590

Náhradná polica

Typ

3589-A



Na menšie prepravky a krabice

- ▶ Šikmé police zabezpečujú automatický posun prepraviek.
- ▶ Prestavitelnosť políc po 25 mm.
- ▶ Vhodné na skladovanie v systéme FIFO – zozadu naskladniť, spredu odoberať.
- ▶ Drôtené posuvné oddeľovače umožňujú rozdeliť policu na viac rôzne širokých segmentov (raster po 50 mm).
- ▶ Kompletne zo zinkovaných materiálov.
- ▶ Jednoduchá montáž bez skrutkových spojov.
- ▶ Možnosť rozšírenia pomocou prístavbových polí.





Nosnosť
police
200 kg



Jednostranný

Základné pole

Typ		 police
3597	1 000 × 500 × 2 000 mm	200 kg
3599	1 000 × 800 × 2 000 mm	200 kg



Prístavbové pole

Typ
3598
3600



Obojstranný

Základné pole

Typ		 police
3601	1 000 × 1 000 × 2 000 mm	200 kg
3603	1 000 × 1 600 × 2 000 mm	200 kg

Prístavbové pole

Typ
3602
3604



Regály

policové špeciálne

Bezskrutkové s vaničkovými policami

- ▶ Konštrukcia z pozinkovaných profilov a vaničiek, ktoré sú nepriepustne zvarené.
- ▶ Na skladovanie drobných nádob s tekutinami.
- ▶ Výška vaničky je 40 mm, objem 11 l, hladký povrch umožňuje ľahké vytretie prípadného úniku kvapiek.

Typ **3146**

1 000 × 305 × 2 000 mm

150 kg (police)



Bezskrutkové s drôtenými košmi

- ▶ Prehľadné skladovanie drobných dielov.
- ▶ Regál sa skladá z predmontovaných rámov, základnej a krycej police, pozdĺžnej lišty, 4 drôtených košov a 8 priečnikov z PVC.

Typ **7930**

1 000 × 400 × 2 000 mm

100 kg (koš)

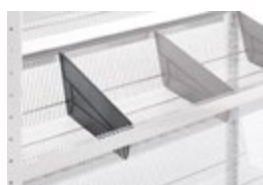

PVC priečnik

Typ **7930-A**



Náhradný koš

Typ **7930-B**

Nosnosť
koša
100 kg







Regály

policové stavebnicové

- ▶ Z pozinkovaných stojanov a políc.
- ▶ Dodávajú sa v rozloženom stave vrátane výstužných uholníkov, pätiiek a spojovacieho materiálu.
- ▶ Uvedené nosnosti platia pri rovnomerne rozloženom zaťažení.
- ▶ Možnosť dodania policových regálov s vyššou nosnosťou na zákazku.



Základné pole		Přístavbové pole	
Typ		Počet políc	
6189	1 000 × 305 × 2 000 mm	4	 police
6191		6	
6193		4	
6195		6	
6197		4	
6199		6	
6201		4	
6203		6	
6209		7	
6211		7	
6213	7	120 kg	
6215	7		
6219	6		
6221	8		
6223	6		
6225	8		
6227	6		
6229	8		
6231	6		
6233	8		
6190	1 000 × 457 × 2 000 mm	6	 police přístavbovej
6192		6	
6194		6	
6196		6	
6198		6	
6200		6	
6202		6	
6204		6	
6210		6	
6212		6	
6214	6	95 kg	
6216	6		
6220	6		
6222	6		
6224	6		
6226	6		
6228	6		
6230	6		
6232	6		
6234	6		

Regály paletové

Stavebnicové

- ▶ Moderný systém umožňujúci prehľadné a úsporné skladovanie.
- ▶ Nosníky s poistkou proti vytiahnutiu zaručujú rýchlu a jednoduchú montáž.
- ▶ Systém umožňuje pozdĺžne alebo priečne uloženie palety.
- ▶ Dodávajú sa v rozloženom stave. Na želanie zákazníka je možné dodať kompletne s dopravou a montážou.
- ▶ Možné dodať aj v iných rozmeroch a nosnostiach.
- ▶ Regály sú tvorené z pozinkovaných rámov, nosníky majú povrchovú úpravu práškovou farbou (RAL 2001).



3 úrovne/2 výšky/2 nosnosti/2 hĺbky

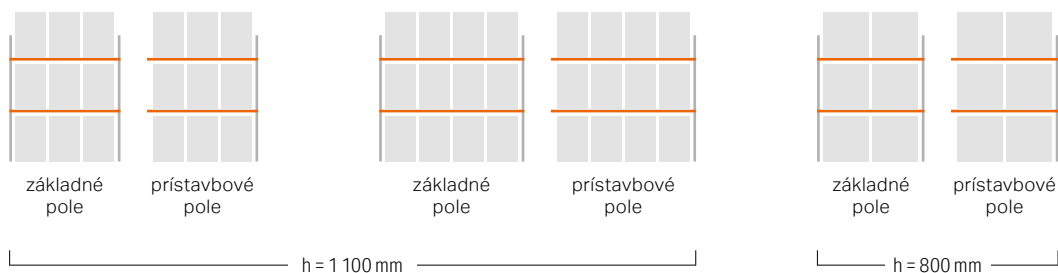

Základné pole		Prístavbové pole		Výška úrovne	Počet paliet	palety max.	úrovne	stĺpca
Typ	Typ	v × š × h						
7895	7896	2 700 × 2 700 × 1 100 mm		1 000 mm	9	516 kg	1 550 kg	3 100 kg
7910	7911	2 700 × 2 700 × 1 100 mm		1 000 mm	9	1 000 kg	3 000 kg	6 000 kg
7897	7898	2 700 × 3 600 × 1 100 mm		1 000 mm	12	538 kg	2 154 kg	4 308 kg
7912	7913	2 700 × 3 600 × 1 100 mm		1 000 mm	12	1 005 kg	4 023 kg	8 046 kg
7899	7900	3 300 × 2 700 × 1 100 mm		1 400 mm	9	516 kg	1 550 kg	3 100 kg
3283	3284	3 300 × 2 700 × 1 100 mm		1 400 mm	9	1 000 kg	3 000 kg	6 000 kg
7901	7902	3 300 × 3 600 × 1 100 mm		1 400 mm	12	538 kg	2 154 kg	4 308 kg
7914	7915	3 300 × 3 600 × 1 100 mm		1 400 mm	12	1 005 kg	4 023 kg	8 046 kg
4753	4754	3 300 × 2 700 × 800 mm		1 400 mm	6	1 500 kg	3 000 kg	6 000 kg



4 úrovně/1 výška/2 hlĺbky/2 nosnosti

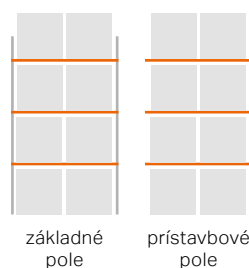
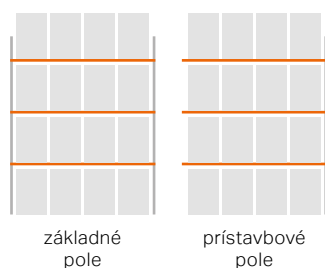
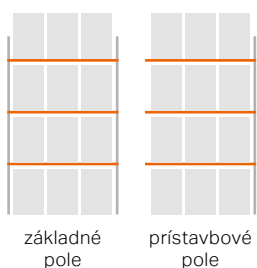

h = 1 100 mm

h = 800 mm

Základné pole	Prístavbové pole						
Typ	Typ	v × š × h	Výška úrovně	Počet paliet	palety max.	úrovně	stĺpca
7903	7904	4 400 × 2 700 × 1 100 mm	1 300 mm	12	503 kg	1 510 kg	3 020 kg
3287	3288	4 400 × 2 700 × 1 100 mm	1 300 mm	12	980 kg	2 940 kg	5 880 kg
7905	7906	4 400 × 3 600 × 1 100 mm	1 300 mm	16	538 kg	2 154 kg	6 462 kg
7916	7917	4 400 × 3 600 × 1 100 mm	1 300 mm	16	1 044 kg	4 177 kg	12 533 kg
4755	4756	4 400 × 2 700 × 800 mm	1 300 mm	8	980 kg	2 940 kg	5 880 kg

Maximálna nosnosť stĺpca platí pri minimálne štyroch regálových poliach.

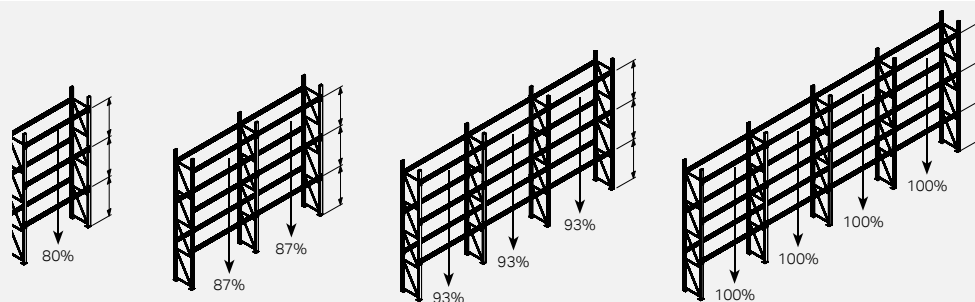

Príslušenstvo k paletovým regálom

Ochranné kryty

- ▶ Na ochranu rámových stojanov.
- ▶ Dodávajú sa vrátane kotviacich skrutiek.
- ▶ Výška 400 mm.

Kryt rámu – U

Typ 7866





Kryt rámu – L

Typ 3290



Ochranné bariéry na čelá regálových radov

- ▶ Sú dodávané vrátane montážneho príslušenstva.
- ▶ Na jednoduché alebo dvojité druhy regálov.

Typ	 hĺbka regálu	
7867	1 × 800 mm	400 × 800 mm
7868	1 × 1 100 mm	400 × 1 100 mm
7869	2 × 800 mm	400 × 1 800 mm
7870	2 × 1 100 mm	400 × 2 400 mm

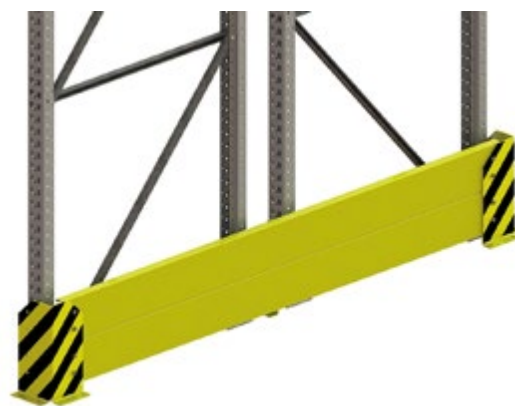

Podpera na hĺbkové uloženie

- ▶ V prípade skladovania s hĺbkou 800 mm je nutné používať samonosné palety. Ak tomu tak nie je, je potrebné priobjednať na každé paletové miesto na nosníkoch podpery na hĺbkové uloženie.



1 pár – jedno paletové miesto

Typ 4806



Drevotrieskové dosky s ukladacím plechom

- ▶ Možnosť dodania aj s policami z oceľových roštov.

Typ		
7921	1 800 × 1 100 × 38 mm	706 kg
7944	2 700 × 1 100 × 38 mm	1 059 kg
7922	3 600 × 1 100 × 38 mm	1 413 kg
7945	2 700 × 800 × 38 mm	2 811 kg



Plastové nárazníky – ochrany stĺpikov

- Vyrobené z PVC s dlhou životnosťou.
- Vnútorňa strana je na exponovaných miestach vybavená gumovými prvkami, ktoré zvyšujú tlmenie nárazu.

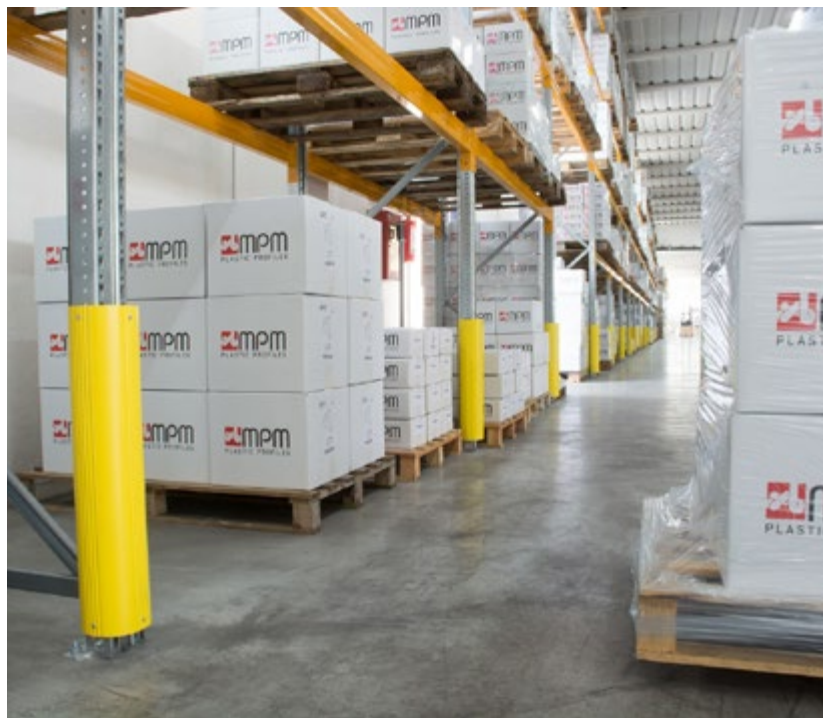
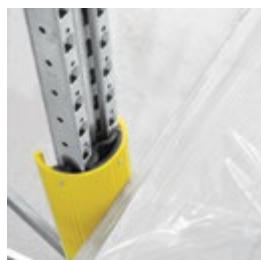
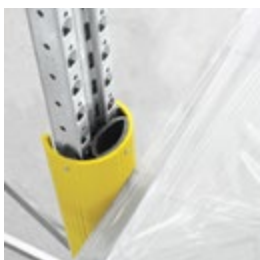

Profil stĺpikov



A × B

70 × 50 mm

75 × 50 mm

80 × 35 – 50 mm

85 × 45 mm

90 × 35 mm



A × B

80 × 57 – 60 mm

90 × 45 – 60 mm

100 × 45 – 55 mm



A × B

110 × 55 – 60 mm

120 × 60 mm



A × B

110 × 61 mm

130 × 50 mm

Typ ochrany



Typ **8026**

108 × 98 × 600 mm

Hrúbka mat. 6 mm



Typ **8027**

130 × 117 × 600 mm

Hrúbka mat. 7 mm



Typ **8028**

162 × 144 × 600 mm

Hrúbka mat. 8 mm



Typ **8029**

162 × 144 × 600 mm

Hrúbka mat. 8 mm

Páka na jednoduchú inštaláciu (2 ks)

Typ **8030**

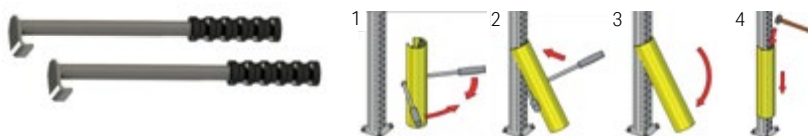

Regály konzolové

Prestaviteľné

- ▶ Sú určené na skladovanie dlhých predmetov, ako sú rúrky, laty, dosky, tyče a pod.
- ▶ Stojany regálu sú vyrobené z obojstranne dierovaných oceľových profilov kvôli novej budúcej prestavbe z jednostranného prevedenia na obojstranné.
- ▶ Dierovanie slúži na zasúvanie jednotlivých ramien.
- ▶ Ramená sú proti uvoľneniu zaistené skrutkami.
- ▶ Sú výškovo nastaviteľné v rasti 100 mm.
- ▶ Osová vzdialenosť medzi jednotlivými stojanmi je 1 330 mm.
- ▶ Regály je možné rozširovať o prístavbové polia.
- ▶ Regály je potrebné zaistiť ukotvením pomocou svoriek, jeden stojan – dve svorky (ukotvenie je súčasťou dodávky).
- ▶ Dodávajú sa v rozmontovanom stave.

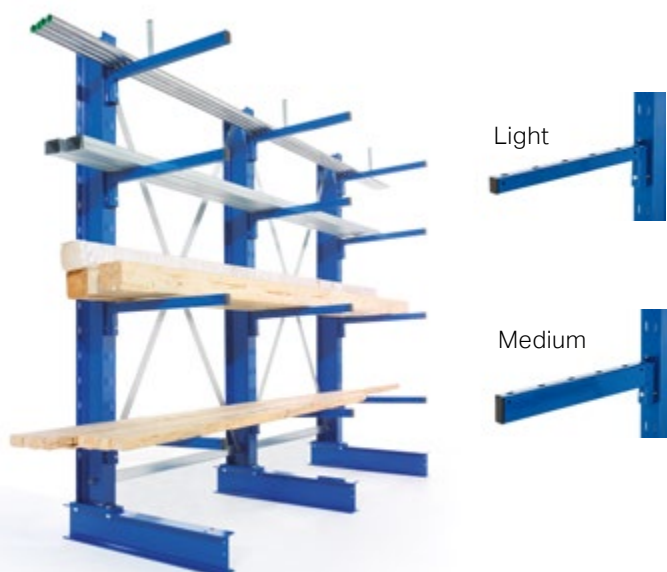

Vyhotovenie LIGHT – jednostranné



Základné pole 2 stojany		Prístavbové pole 1 stojan				
Typ	Typ	výška	Počet ramien	Dĺžka ramien	ramena	stojana
7800	7801	2 500 mm	4	400 mm	220 kg	1 610 kg
7802	7803	2 500 mm	4	500 mm	175 kg	1 300 kg
7804	7805	2 500 mm	4	600 mm	140 kg	1 120 kg
7806	7807	3 000 mm	5	400 mm	220 kg	1 500 kg
7808	7809	3 000 mm	5	500 mm	175 kg	1 200 kg
7810	7811	3 000 mm	5	600 mm	140 kg	1 000 kg

Vyhotovenie LIGHT – obojstranné

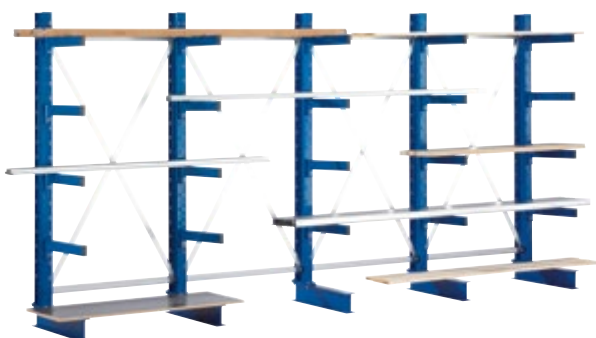

Základné pole 2 stojany		Prístavbové pole 1 stojan				
Typ	Typ	výška	Počet ramien	Dĺžka ramien	ramena	stojana
7812	7813	2 500 mm	8	400 mm	220 kg	3 220 kg
7814	7815	2 500 mm	8	500 mm	175 kg	2 600 kg
7816	7817	2 500 mm	8	600 mm	140 kg	2 240 kg
7818	7819	3 000 mm	10	400 mm	220 kg	3 000 kg
7820	7821	3 000 mm	10	500 mm	175 kg	2 400 kg
7822	7823	3 000 mm	10	600 mm	140 kg	2 000 kg



Vyhotovenie MEDIUM – jednostranné

Základné pole 2 stojany		Prístavbové pole 1 stojan					
Typ	Typ	 výška	Počet ramien	Dĺžka ramien	 ramena	 stojana	
7824	7825	2 500 mm	4	400 mm	535 kg	2 500 kg	
7826	7827	2 500 mm	4	600 mm	355 kg	1 900 kg	
7828	7829	2 500 mm	4	800 mm	250 kg	1 500 kg	
7830	7831	3 000 mm	5	400 mm	535 kg	2 300 kg	
7832	7833	3 000 mm	5	600 mm	355 kg	1 750 kg	
7834	7835	3 000 mm	5	800 mm	250 kg	1 250 kg	

Vyhotovenie MEDIUM – obojstranné

Základné pole 2 stojany		Prístavbové pole 1 stojan					
Typ	Typ	 výška	Počet ramien	Dĺžka ramien	 ramena	 stojana	
7836	7837	2 500 mm	8	400 mm	535 kg	5 000 kg	
7838	7838	2 500 mm	8	600 mm	355 kg	3 800 kg	
7840	7841	2 500 mm	8	800 mm	250 kg	3 000 kg	
7842	7843	3 000 mm	10	400 mm	535 kg	4 600 kg	
7844	7845	3 000 mm	10	600 mm	355 kg	3 500 kg	
7846	7847	3 000 mm	10	800 mm	250 kg	2 500 kg	



Regály konzolové

Zvárané

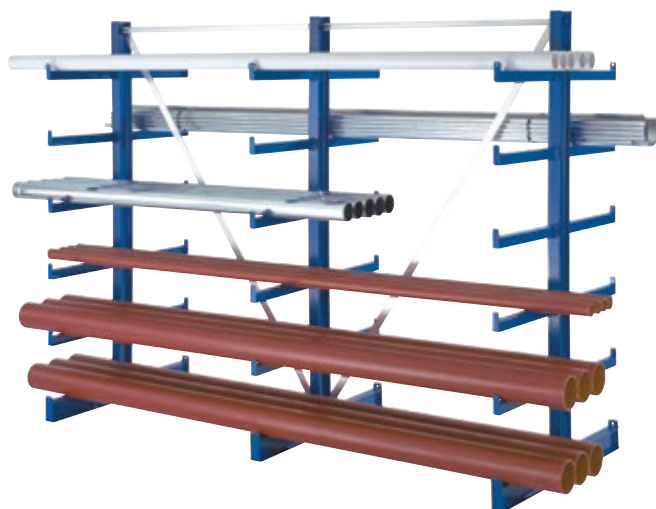

- ▶ Flexibilné riešenie na ukladanie ťažkých a dlhých predmetov.
- ▶ Osová vzdialenosť jednotlivých stojanov je 1 350 mm.
- ▶ Konštrukcia je opieskovaná a lakovaná (RAL 5010).
- ▶ Dodávajú sa rozmontované vrátane kompletného spojovacieho materiálu.
- ▶ Regály nie je nutné kotviť do zeme.



Jednostranné vyhotovenie

Typ		Počet stojanov	 celková/ramena
4436	2 700 × 500 × 2 000 mm	3	3 000/200 kg
4437	4 050 × 500 × 2 000 mm	4	4 000/200 kg
4438	5 400 × 500 × 2 000 mm	5	5 000/200 kg

Obojstranné vyhotovenie

Typ		Počet stojanov	 celková/ramena
4439	2 700 × 1 000 × 2 000 mm	3	6 000/200 kg
4440	4 050 × 1 000 × 2 000 mm	4	8 000/200 kg
4441	5 400 × 1 000 × 2 000 mm	5	10 000/200 kg



Príslušenstvo ku konzolovým regálom

Prídavné ramená

- ▶ Na regály LIGHT a MEDIUM.

Typ	 hĺbka	
7848	400 mm	220 kg
7849	500 mm	175 kg
7850	600 mm	140 kg
7851	400 mm	535 kg
7852	600 mm	355 kg
7853	800 mm	250 kg

Tŕň proti odvaleniu

- ▶ Zasúva sa do ramien.
- ▶ Dierovanie po 100 mm.



Typ **7854**

 170 mm (výška)



Soklové police

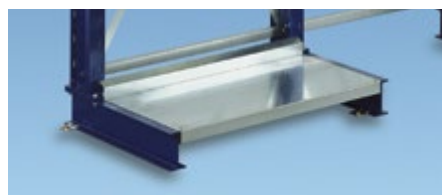

- ▶ Dodávajú sa vrátane spojovacieho materiálu.

Typ		
7887	1 300 × 400 mm	300 kg
7888	1 300 × 500 mm	300 kg
7889	1 300 × 600 mm	300 kg
7890	1 300 × 800 mm	300 kg



Police medzi ramená

- ▶ Dodávajú sa vrátane spojovacieho materiálu.

Typ		
7891	1 300 × 400 mm	230 kg
7892	1 300 × 500 mm	230 kg
7893	1 300 × 600 mm	230 kg
7894	1 300 × 800 mm	230 kg



Nosná lišta

- ▶ Na inštaláciu ramien zo žrdoviny.
- ▶ V modrom vyhotovení (RAL 5010).

Typ **7942**

 1 300 mm (dĺžka)

 210 kg

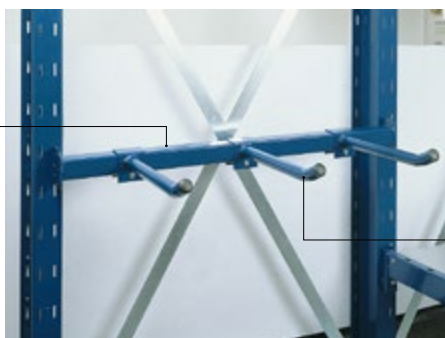

Ramená

- ▶ Zo žrdoviny na nosnú lištu.

Typ **7943**

 400 mm (dĺžka)

 70 kg

Regály a držiaky špeciálne

Na pneumatiky a disky

- Nosníky sú tvarované tak, aby nepoškodzovali pneumatiky ani pri dlhšom skladovaní. Bočné výstupy zabraňujú vypadnutiu pneumatík.
- Kompletne vyrobené z pozinkovaných profilov. Jednoduchá montáž bez skrutkových spojov.
- K základným regálom je možné dokúpiť prístavbové polia.



Základné pole



Typ	
3585	1 000 × 400 × 2 000 mm
3587	2 056 × 400 × 2 000 mm

Prístavbové pole

Typ	
3586	150 kg
3588	400 kg

- Vhodný na skladovanie pneumatík alebo diskov kolies.
- Vyrobený z pozinkovaných profilov.
- Tuhosť konštrukcie je zabezpečená pomocou vystužovacích uholníkov a stabilizačných pätičiek.



Typ 3150

	1 000 × 430 × 2 000 mm
	150 kg (police)



- Nosníky sú tvarované tak, aby disky držali v kolmej polohe. Bočné výstupy chránia pred vypadnutím diskov.
- Kompletne vyrobené z pozinkovaných profilov.
- Jednoduchá montáž bez skrutkových spojov.
- K základným regálom je možné dokúpiť prístavbové polia.

Základné pole

Typ 3568		1 000 × 300 × 2 000 mm
	150 kg (poschodie)	

Prístavbové pole

Typ 3569	
-----------------	--



Na veľkoobjemový vak

- ▶ Ľahká skrutkovaná konštrukcia.
- ▶ Háky na vak sú zasunuté do stojanov a sú výškovo prestaviteľné.
- ▶ Možné dovybaviť samostatnou strechou.
- ▶ Dodáva sa v rozloženom stave.
- ▶ Vak je nutné objednať zvlášť.

Stojan

Typ **8012**

 1 335 × 1 335 × 1 845 mm

 40 kg

 200 kg

Strecha

Typ **8012-A**

 1 335 × 1 335 mm

 25 kg



Veľkoobjemové vaky

- ▶ Vyrobené z PP tkaniny, 100 % recyklovateľné.
- ▶ Vhodné na zber, skladovanie a manipuláciu s materiálom.
- ▶ Možnosť opakovaného použitia.
- ▶ Štyri uchá – výška 25 cm.
- ▶ Manipulácia pomocou zdvíhacieho zariadenia alebo palet.

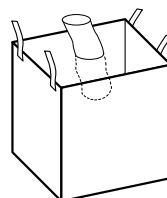
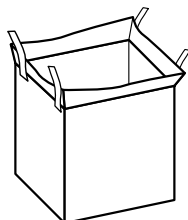

Otvorený

Typ **3660**

 950 × 950 × 1 300 mm

 1 000 kg

S násypným ventilom

Typ **3661**

 950 × 950 × 1 300 mm

 1 000 kg

Skladovacie bunky

- ▶ Prelisy na manipuláciu s VZV.
- ▶ Stohovateľné až do troch vrstiev zakončených vrchnou paletou.
- ▶ Prázdne bunky je možné zasúvať do seba, a tým šetriť priestor pri preprave alebo skladovaní.

Typ

3062

3063

3064



1 500 × 880 × 900 mm

1 500 × 880 × 1 400 mm

1 500 × 880 × 2 000 mm



Vrchná koncová paleta

- ▶ Používa sa na uloženie poslednej palety.

Typ **3065**

 25 kg

 2 000 kg

Nosnosť
2 000 kg



Regály a držiaky špeciálne

Na plynové fľaše



Držiaky na stenu

- ▶ Slúžia na bezpečné uloženie fliaš na technické plyny s maximálnym priemerom 250 mm (s retiazkou).
- ▶ Upevňujú sa pomocou skrutiek alebo skrutiek do dreva.
- ▶ Vyrobené z pozinkovaného plechu s hrúbkou 3 mm s následnou úpravou práškovou farbou (RAL 7035).



1 státie

Typ **7231**

350 × 133 × 75 mm

1,2 kg

2 státia

Typ **7232**

650 × 133 × 75 mm

2 kg

3 státia

Typ **7233**

950 × 133 × 75 mm

3 kg



Stojan

- ▶ Na bezpečné uloženie dvoch fliaš technických plynov s maximálnym priemerom 250 mm. Na zaistenie fliaš je reťaz.
- ▶ Držiak je možné ukotviť pomocou skrutiek alebo skrutiek do dreva do podlahy alebo zvislej konštrukcie. Stojany je možné navzájom spájať.
- ▶ Vyrobený z ocele (3 mm), následne povrchovo ošetrený práškovou farbou v odtieni RAL 7035.



Typ **7237**

661 × 353 × 1 026 mm

16 kg



Paleta na transport

- ▶ Na bezpečnú prepravu 4 fliaš do priemeru 250 mm vysokozdvížným vozíkom.
- ▶ Zaistenie fliaš pomocou sklopnej závery.
- ▶ Obojstranná manipulácia.
- ▶ Robustná žiarovo zinkovaná konštrukcia vybavená okami na zabezpečenie (fixáciu).

Typ **7228**

650 × 862 × 1 138 mm

55 kg



Príručný sklad

- ▶ Na fľaše technických plynov 33 kg (max. 6 ks). Pri zakúpení vnútornej police je možné priestor využiť na skladovanie 10 kg fliaš (max. 12 ks).
- ▶ Dodáva sa v rozloženom stave vrátane spojovacieho materiálu.
- ▶ Žiarovo zinkovaná konštrukcia so strechou zabezpečuje maximálnu odolnosť.
- ▶ Možnosť manipulácie pomocou paletového alebo vysokozdvížneho vozíka.
- ▶ Dá sa zamknúť visacím zámkom.

Typ 7229

936 × 1 151 × 1 891 mm

12 × 10 kg/6 × 33 kg

118 kg

Sklopná polica

Typ 7230

1 065 × 800 mm

6 × 10 kg

10,5 kg



Príručný sklad

- ▶ Stabilná, robustná zváraná oceľová rámová konštrukcia.
- ▶ Dodáva sa v rozloženom stave.
- ▶ Jednoduchá a rýchla montáž.
- ▶ Žiarovo pozinkovaný povrch.
- ▶ Sklad je uzamykateľný, fľaše vnútri sú zaistené proti pádu.

Na 24 fliaš

Typ 5055

1 680 × 1 900 × 2 263 mm

160 kg

Na 48 fliaš

Typ 5056

3 280 × 1 900 × 2 263 mm

260 kg



Regály a držiaky špeciálne

Na stojacie sudy a kontajnery

- ▶ Jednotlivé sudy je možné uložiť na europaletu alebo priamo na roštové podlahy.
- ▶ Vhodné na skladovanie 200 l a 216,5 l sudov a kontajnerov do 1 000 l.
- ▶ Manipulácia pomocou VZV.
- ▶ Voľne uložené rošty umožňujú jednoduché čistenie stekajúcich kvapiek.
- ▶ Povrchová úprava základnou a vrchnou krycou farbou.

Typ **6086**

 2 900 × 1 400 × 2 200 mm



Typ **6087**

 2 900 × 1 400 × 2 000 mm

- ▶ S uzamykateľnými dverami a vetracou mriežkou.



Na ležiace sudy

- ▶ Jednotlivé sudy sú uložené na pevných podstavcoch.
- ▶ Vhodné na skladovanie kvapalín v 200 l a 216,5 l sudoch.
- ▶ Podstavce pod sudy je možné prispôbiť iným rozmerom sudov (60, 100 l).
- ▶ Tesná záchytná vaňa s obsahom 350 l.
- ▶ Možnosť vyprázdňovania sudov pomocou plastových alebo kovových kohútikov.
- ▶ Manipulácia s regálom pomocou vysokozdvížneho vozíka.
- ▶ Povrchová úprava náterom základnou a vrchnou farbou.

Typ **6090**

 2 900 × 1 200 × 1 900 mm



Typ **6091**

 2 900 × 1 200 × 2 200 mm



- ▶ S uzamykateľnými dverami a vetracou mriežkou.



Eko-sklady mobilné



- ▶ Kompletne lakovaná zváraná konštrukcia s uzamykateľnými dverami, podlahou so žiarovo zinkovanými roštami a bezpečnostnou záchytnou vaňou.
- ▶ Vhodné obzvlášť na uskladnenie ekologicky škodlivých látok a odpadu.
- ▶ Použiteľné bez nutnosti základov, samonosné.
- ▶ Prenosné žeriavom alebo vysokozdvížným vozíkom.
- ▶ Možnosť dodať v prevedení bez záchytnej vane, s drevenou podlahou s využitím ako kontajnerov na materiál.
- ▶ Možnosť dodania s bočným alebo čelným otváraním alebo elektroinštaláciou.
- ▶ Možnosť dodania aj v iných dĺžkach (od 1,6 do 6 m).
- ▶ Nutné umiestniť na spevnenú rovnú plochu!

Typ 0046-1

 450 l (záchytná vaňa)
 1 600 × 2 350 × 2 350 mm
 630 kg





Typ 0046-3

 800 l (záchytná vaňa)
 3 000 × 2 350 × 2 350 mm
 1 000 kg





Typ 0046-4

 1 050 l (záchytná vaňa)
 4 000 × 2 350 × 2 350 mm
 1 280 kg





Typ 0046-5

 1 350 l (záchytná vaňa)
 5 000 × 2 350 × 2 350 mm
 1 560 kg



Typ 0046-6

 1 600 l (záchytná vaňa)
 6 000 × 2 350 × 2 350 mm
 1 850 kg





Vybavenie

- Mobilné eko-skľady je možné na želanie vybaviť elektrickým kúrením alebo klimatizáciou.

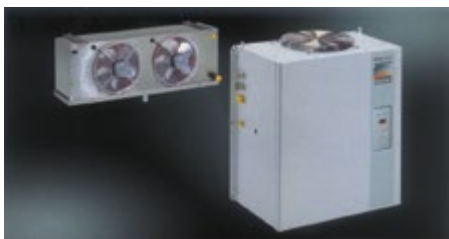

Elektroinštalácia malá

Typ **6122**

- Svetlo, zásuvka, ističe, rozvody.

Elektroinštalácia veľká

Typ **6122-1**

- Dve svetlá, zásuvka, ističe, rozvody.

Nájazd – žiarovo zinkovaný

Typ **6123**

Kontajnery skladové

- ▶ Slúžia predovšetkým na uskladnenie alebo prepravu stavebného materiálu. Dajú sa ale použiť aj na skladovanie strojov a zariadení.
- ▶ Sú vyrobené z ocelevej zvaranej konštrukcie a stien z profilovaného plechu s hrúbkou 1,5 mm. Podlahu tvorí rám z oceľových profilov, ktorý je pokrytý ryhovaným plechom s hrúbkou 4 mm.
- ▶ Čelnú stenu kontajnera tvorí dvojkrídlová brána, ktorá je proti otvoreniu zaistená dvoma zvislými ťahadlami. Po obvode je brána vybavená tesnením. Uhol otvárania je 270°.
- ▶ Povrchová úprava sa skladá z jedného základného a dvoch vrchných náterov.
- ▶ Manipuláciu pomocou VZV umožňujú otvory v spodnej časti rámu, manipuláciu žeriavom otvory v nosnom ráme.



Typ 6476

 9 m³

 2 438 × 2 200 × 2 260 mm

 3 000 kg

 715 kg

Typ 6477

 15 m³

 2 991 × 2 438 × 2 591 mm

 3 000 kg

 995 kg

Typ 6478

 32 m³

 6 058 × 2 438 × 2 591 mm

 5 000 kg

 1 530 kg

- ▶ Úspora miesta pri doprave – možnosť vloženia kontajnera s objemom 9 m³ do kontajnera 10 m³ (vyrobeného na zákazku).



- ▶ Vyrobené z trapézového pozinkovaného plechu s hrúbkou 0,75 mm.
- ▶ Nosné profily sú z pozinkovaného plechu s hrúbkou 2 mm.
- ▶ Podlahu tvorí OSB doska s hrúbkou 25 mm.
- ▶ Použité nity so zväčšeným priemerom na 5 mm.
- ▶ Vybavené dvojkrídlovými dverami s kľučkou a zámkom v čelnej stene.
- ▶ Vstupný profil pri otvorených dverách je 1 930 × 1 930 mm.
- ▶ Možné dodať aj s oceľovou podlahou (kontajnery 2 m a 3 m), s ventilačnými mriežkami v bočných stenách, s oknami a okenicami v zadnej alebo bočných stenách a inak umiestnenými (prípadne ďalšími) dvojkrídlovými alebo jednokrídlovými dverami. Príslušenstvom skladových kontajnerov sú regálové stojany, regálové nosníky, záchytné police, súpravy na pozdĺžne spojenie dvoch kontajnerov, súpravy na vystuženie strechy, súpravy vedenia vidlíc vysokozdvížneho vozíka, nájazdy a bezpečnostné závary pre dvojkrídlové a jednokrídlové dvere.
- ▶ Štandardne dodávané bez zarážok dverí.



Manipulácia

- ▶ Zostavený kontajner je možné prenášať žeriavom aj vysokozdvížnym vozíkom.
- ▶ Každý roh kontajnera je vybavený žeriavovými úchytmi kvôli možnosti zavesenia na žeriav.
- ▶ Kontajnery sa dodávajú v rozloženom stave.

Maximálne zaťaženie

- ▶ Pri manipulácii žeriavom – 1 500 kg.
- ▶ Pri manipulácii VZV – 3 000 kg.
- ▶ Plošné zaťaženie dna – 500 kg/m².

Typ 8428	Typ 8429	Typ 8430	Typ 8431
2 250 × 2 200 × 2 200 mm	3 000 × 2 200 × 2 200 mm	4 000 × 2 200 × 2 200 mm	5 000 × 2 200 × 2 200 mm
395 kg	450 kg	560 kg	670 kg

Kontajnery skladové

So záchytnou vaňou



- Podlahu tvorí žiarovo zinkovaná vaňa z plechu s hrúbkou 3 mm a žiarovo zinkovaný rošt.
- V kontajneri je možné skladovať horľaviny s bodom vzplanutia vyšším ako 100 °C.
- Maximálna kapacita ropných produktov a horľavín 2 000 l.
- Kontajner je vybavený dvojkrídlovými dverami s kľučkou a zámkom na čelnej strane.
- Vstupný profil pri otvorených dverách je 1 930 × 1 930 mm.

Typ	4347
	275 l (záchytná vaňa)
	3000×2200×2200mm
	605 kg

Prístrešky

- Konštrukciu prístreškov a garáže tvoria nosné profily z pozinkovaného plechu s hrúbkou 2 mm. Vyplnené trapézovým plechom 0,75 mm. Zostavené kontajnery je možné prenášať žeriavom alebo vysokozdvížnym vozíkom.
- Každý roh je vybavený žeriavovými úchytmi kvôli možnosti zavesenia na žeriav. Podlahu prístreškov tvoria drevené dosky s hrúbkou 35 mm so systémom pero/drážka.
- Nosnosť podlahy 500 kg/m². Univerzálne prístrešky i mobilná garáž sa dodávajú v rozloženom stave.

Univerzálne

- Vhodné na záhradu, vedľa dielne alebo ako prístrešky pre odpadové hospodárstvo.

Mobilná garáž

- Vybavená 1× dvojkrídlovými dverami z kratšej strany na vjazd do garáže a 1× dvojkrídlovými dverami z bočnej strany na vystúpenie z vozidla.
- Dvere sú vybavené cylindrickým zámkom a kľučkou.



Typ	4878
	2250×2200×2200mm
	395 kg

Typ	4879
	4000×2200×2200mm
	560 kg

Typ	4880
	6000×2200×2200mm
	780 kg

Typ	4881
	5000×2200×2200mm
	720 kg

Kontajnery obytné a sanitárne

► Obytné i sanitárne kontajnery je možné vyrobiť na mieru podľa vašich požiadaviek.

- Obytné kontajnery sú svojou konštrukciou samonosné a sú prepravované a dodávané ako stavba na kľúč.
- Napevno zvarovaný oceľový rám odolný voči skrúteniu tvorí priestorovú jednotku. Rámy sú upravené podľa noriem ISO a môžu byť zostavované a spájané podľa potreby vedľa seba, za sebou alebo nad sebou.
- Vypustením vonkajších stien alebo zabudovaním deliacich priečok je možné vytvárať ľubovoľne veľké priestory (kancelárie, vrátnice, sociálne zázemie...).
- Výborné izolačné vlastnosti prispievajú k zníženiu prevádzkových nákladov. Celkovo sa jedná o rýchle a ekonomické riešenie s možnosťou následného využitia na iných miestach.

Kontajnery sa skladajú:

- z rámu z oceľovej zvaranej konštrukcie,
- z opláštenia z lakovaného pozinkovaného plechu 0,60 mm,
- zo strechy z trapézového pozinkovaného plechu 0,63 mm s parozábranou a izoláciou,
- zo steny z laminovanej DTD v bielej farbe alebo v dekore drevo s parozábranou a izoláciou.
- Za poplatok možnosť dodávky radu vybavenia, ako sú napríklad mreže okien a dverí.
- Vnútorňá výška: 2 350 mm.

Možné vybavenie:

- Podlaha: cementovaná doska 22 mm, PVC 1,5 mm, izolácia.
- Vchodové dvere: 875 × 2 000 mm.
- Vnútorňé dvere: 875 × 2 000 mm, 625 × 2 000 mm.
- ISO okno: 945 × 1 200 mm s roletou, 600 × 600 mm.
- Elektroinštalácia: štandard (svetlá, zásuvky).
- Kúrenie: priamo výhrevné panely 0,5/2 kW.
- Sanitárne WC, umývadlo, batéria, bojler, sprchovací kút, odtoková guľa, napojenie voda/odpad, vnútorňá priečka.
- Farebné vyhotovenie: podľa vzorníka RAL.

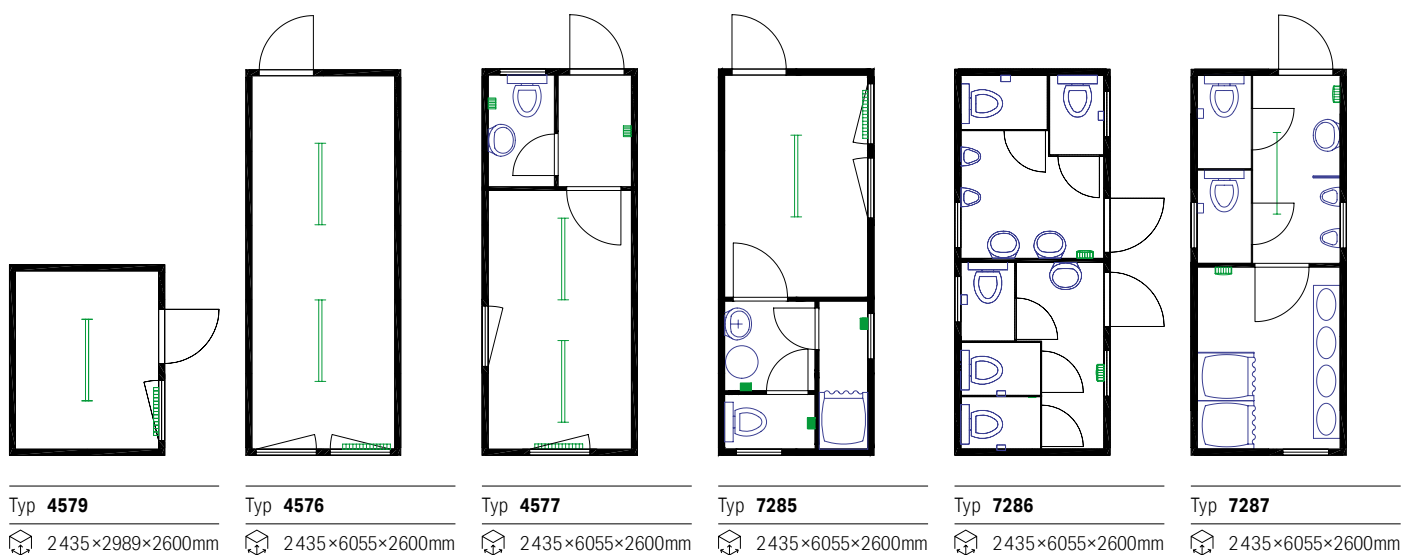

Kontajnery a boxy	248–256
Ochranné clony	257
Skrine a regály	258–269
Stoly dielenské	270–276
Stoličky dielenské	277
Šatňové skrine a lavičky	278–283
Stojany	284–286
Materiály čistiace a obalové	287–288
Bezpečnosť práce	291–303
Rohože a podlahy	304–311
Vybavenie kancelárií	312–317
Upratovacie pomôcky	318–329
Dopravné a bezpečnostné prvky	330–337

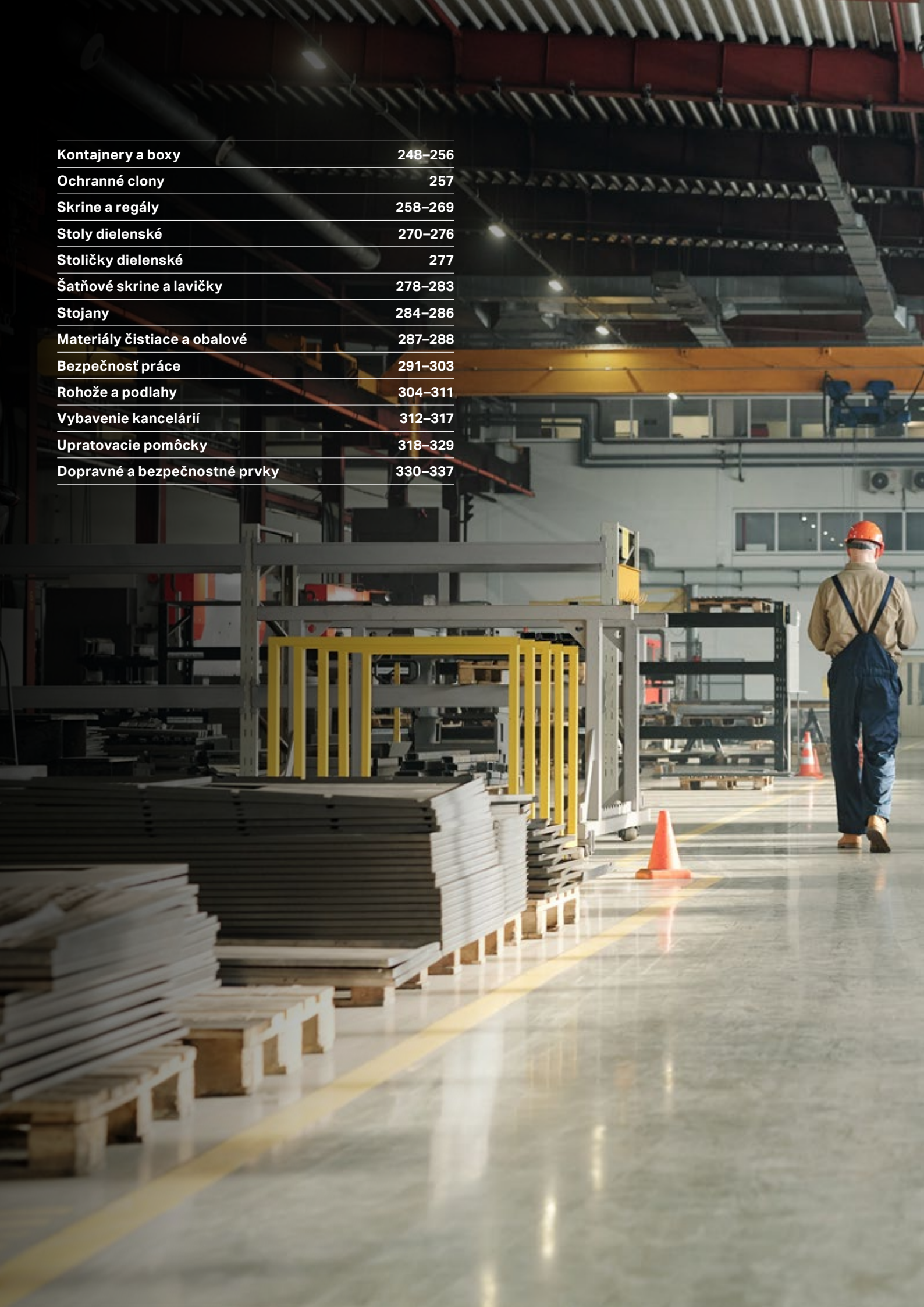



**Vybavenie dielní,
kancelárií a vonkajších
priestorov**

Kontajnery výklopné

ECO





- ▶ S tlačidlom na aktiváciu výklopného mechanizmu.
- ▶ Robustná konštrukcia zabezpečuje dlhodobú životnosť.
- ▶ Vybavené pákou na ručné vyklonenie a zubovým mechanizmom vyklápania.
- ▶ Jednostranné otvory na VZV.
- ▶ Vhodné na uľahčenie nakladania a prepravy štrku, piesku, palivového dreva, cementu, odpadu a ďalšieho materiálu.
- ▶ Rozstup lyžíň (X) 420 mm.

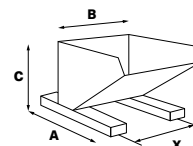
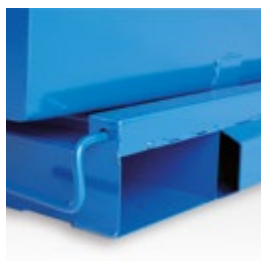

 Farebné varianty na želanie.



Rozmery (A × B × C)
X = rozstup lyžíň
 Výška (C) sa udáva bez koliesok.

Typ				
8075	1 241 × 798 × 670 mm	83,6 kg	600 kg	300 l
8076	1 526 × 946 × 880 mm	109,5 kg	800 kg	600 l
8077	1 526 × 1 371 × 880 mm	130,4 kg	1 000 kg	900 l
8078	1 986 × 1 114 × 1 120 mm	154,8 kg	1 200 kg	1 200 l
8079	1 986 × 1 474 × 1 120 mm	177,7 kg	1 200 kg	1 700 l

PROFI

- ▶ Jeden z najpoužívanejších výklopných kontajnerov v Európe.
- ▶ Robustný výklopný mechanizmus zabezpečuje dlhú životnosť.
- ▶ Proces vyklápania sa uskutočňuje pomocou lanka z miesta vodiča VZV.
- ▶ Vhodné na najrôznejšie odpady alebo polotovary, ako sú zvyšky plechov, profilov alebo kovové hobliny. Sú vhodné aj na materiály znečistené od olejov a emulzií alebo na sypké a pastovité látky.
- ▶ Rozstup lyží (X) 800 mm.



Farebné varianty na želanie.

Lahké a bezpečné ovládanie z miesta vodiča.

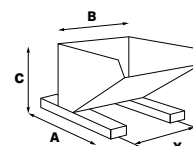

Rozmery (A × B × C)
X = rozstup lyží
Výška (C) sa udáva bez koliesok.

Typ				
6502	1 650 × 1 060 × 815/1 055 mm	175 kg	800 kg	600 l
6503	1 650 × 1 570 × 815/1 055 mm	200 kg	1 000 kg	900 l
6504	2 210 × 1 070 × 1 090/1 330 mm	250 kg	1 200 kg	1 200 l
6505	2 210 × 1 570 × 1 090/1 330 mm	280 kg	1 200 kg	1 700 l



- ▶ Sieťovaný variant PROFI kontajnerov na jednoduchú kontrolu obsahu.
- ▶ Veľkosť ôk 50 × 50 mm.
- ▶ Proces vyklápania sa uskutočňuje pomocou lanka z miesta vodiča VZV.
- ▶ Zaistenie korby proti samovoľnému vyklopeniu.
- ▶ Na želanie je možné dodať aj v pozinkovanom prevedení.

Typ				
7350	1 560 × 1 070 × 850/1 090 mm	150 kg	400 kg	600 l
7351	1 560 × 1 570 × 850/1 090 mm	165 kg	400 kg	900 l
7352	2 140 × 1 070 × 1 150/1 390 mm	220 kg	600 kg	1 200 l
7353	2 140 × 1 570 × 1 150/1 390 mm	250 kg	600 kg	1 700 l

Kontajnery výklopné

- ▶ Jednoduchý systém zabezpečuje samočinné otváranie veka pri vyklápaní.
- ▶ Veko slúži predovšetkým ako ochrana proti dažďu alebo vetru.



Typ	6570
	1650×1070×1115/1355mm
	195 kg
	800 kg
	800 l
	800 mm

- ▶ Vybavený dvojitým dnom s výpustom.
- ▶ Dvojité dno umožní oddelenie pevných častíc od kvapalných.



Typ	6571
	1650×1570×1115/1355mm
	257 kg
	1 000 kg
	1 100 l
	800 mm

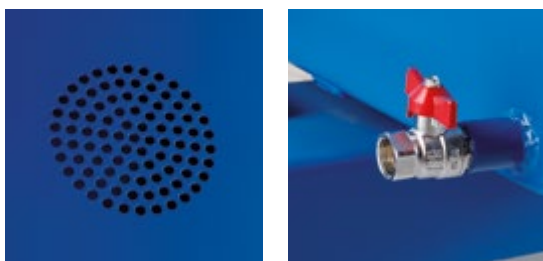

1. Dvojité dno slúži na oddelenie pevných a kvapalných častí.
2. Výpustný kohút na zadnej strane kontajnera.

Typ	7338
	1650×1060×815/1055mm
	190 kg
	800 kg
	600 l
	800 mm

Typ	7339
	1650×1570×815/1055mm
	213 kg
	1 000 kg
	900 l
	800 mm

- ▶ Na zhromažďovanie a manipuláciu s odpadom alebo polotovarmi.
- ▶ Manipulácia pomocou VZV.
- ▶ Vyklápanie pomocou lanka z miesta vodiča VZV.
- ▶ Korba je zaistená proti samovoľnému vyklopeniu.
- ▶ Na zákazku je možné dodať v iných farebných odtieňoch.



Typ	7074
	1320×1650×1080/1320mm
	226 kg
	1 200 kg
	1 000 l
	800 mm

Ku kontajnerom je možné dokúpiť kolieska (polyamidové – vhodné na hladké povrchy, gumové – vhodné na nerovné povrchy), ktoré nájdete v sekcii Manipulačná technika/Transportné a prístrojové kolesá.

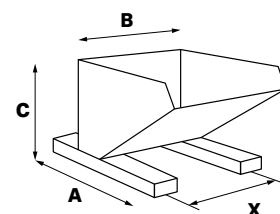
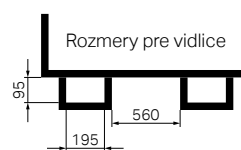

Rozmery (A × B × C)
X = rozstup lyžín
 Výška (C) sa udáva bez koliesok/s kolieskami.

- ▶ Na sypké materiály.
- ▶ Manipulácia pomocou VZV alebo ručne.
- ▶ Korba je zaistená proti samovoľnému vyklopeniu.
- ▶ Zosilnený lem zvyšuje pevnosť kontajnera.
- ▶ Vybavený 3 kolieskami s priemerom 200 mm (2× pevné, 1× otočné s brzdou).



Typ	7364
	1 050 × 580 × 980 mm
	75 kg
	600 kg
	250 l



- ▶ Vhodný na zhromažďovanie kovových hoblín z obrábacích strojov a na manipuláciu s nimi.
- ▶ Skladá sa z podvozka a korby.
- ▶ Korba je zaistená poistkou proti samovoľnému vyklopeniu.
- ▶ Pri dne kontajnera je výpustný kohút so sitkom.
- ▶ Podvozok je vybavený polyamidovými kolieskami – predné pevné, zadné otočné s brzdou a aretáciou smeru.



Typ	7348
	873 × 624 × 889 mm
	40 kg
	500 kg
	130 l



- ▶ Na odpady vznikajúce pri obrábaní kovov, ktoré sú znečistené olejom.
- ▶ Systém vyprázdňovania pomocou pedála s aretáciou v uzavretej polohe.
- ▶ Olej je zbavený hrubých nečistôt pomocou sita umiestneného na dne kontajnera a vypúšťa sa ventilom v spodnej časti kontajnera.
- ▶ Ľahká manipulácia pomocou 4 koliesok s priemerom 100 mm (2 pevné a 2 otočné).



Typ	7294
	970 × 660 × 895 mm
	32,7 kg
	300 kg
	80 l



▶ Na zákazku je možné dodať v iných farebných odtieňoch.

Kontajnery s výklopným dnom alebo bočnicou

- ▶ Robustná konštrukcia zabezpečuje dostatočnú pevnosť.
- ▶ Odistenie dna pomocou lanka je možné realizovať z miesta vodiča VZV.
- ▶ Opätovné zatvorenie dna možno vykonať opatrným položením nádoby na zem (dno sa automaticky zaistí).
- ▶ Manipuláciu žeriavom alebo VZV umožňujú 4 oká na uchytienie.
- ▶ Povrchová úprava základnou a vrchnou farbou.

Lahké a bezpečné ovládanie z miesta vodiča.





 Farebné varianty na želanie.

Typ **6501**

 1 260 × 840 × 910 mm (vonkajší)

 1 135 × 735 × 710 mm (vnútorný)

 115 kg

 500 kg

 600 l

Typ **4727**

 1 500 × 1 080 × 970 mm (vonkajší)

 1 350 × 1 000 × 750 mm (vnútorný)

 135 kg

 800 kg

 1 000 l

Typ **4728**

 1 500 × 1 080 × 1 320 mm (vonkajší)

 1 350 × 1 000 × 1 100 mm (vnútorný)

 190 kg

 800 kg

 1 500 l

- ▶ Umožňujú ľahšie kontrolovať obsah.
- ▶ Bola použitá kvalitná oceľová sieť 50 × 50 × 4 mm.
- ▶ Možnosť stohovania.



Typ **4453**

 1 260 × 840 × 910 mm

 1 135 × 735 × 710 mm

 105 kg

 500 kg

 600 l

Typ **4729**

 1 500 × 1 080 × 970 mm

 1 350 × 1 000 × 750 mm

 125 kg

 800 kg

 1 000 l

Typ **4730**

 1 500 × 1 080 × 1 320 mm

 1 350 × 1 000 × 1 100 mm

 175 kg

 800 kg

 1 500 l



- ▶ Na sypké materiály od veľkosti zrna 3 mm.
- ▶ Systém vyprázdňovania – silo umožňuje dokonalé a pohodlné vyprázdnenie cez robustný mechanizmus. Aretácia ovládania veka v otvorenej a zatvorenej polohe.
- ▶ Prázdne kontajnery je možné stohovať.
- ▶ Vyrobené z ocele povrchovo upravenej farbou v modrom odtieni. Na zákazku je možné voliť farby podľa stupnice RAL.
- ▶ Manipulácia pomocou VZV alebo transportných kolies s priemerom 200 mm (gumové kolesá s ocelovým stredom typ 6005 a 0918 alebo polyamidové kolesá typ 6359 a 6369), ktoré je možné ku kontajneru dokúpiť ako príslušenstvo.
- ▶ Veľkosť výsypu 300 × 300 mm.



Typ	7242
	1300×900×1320 mm
	138 kg
	700 kg
	600 l



Typ	7243
	1300×900×1690 mm
	145 kg
	700 kg
	1000 l



Detail aretácie výsypu.

Voliteľné príslušenstvo – v sekcii Manipulačná technika/Transportné a prístrojové kolesá.

- ▶ Na sypké materiály.
- ▶ Systém vyprázdňovania pomocou páky s aretáciou v uzavretej polohe. Páku je možné ovládať pomocou lanka z kabíny vodiča.
- ▶ Manipulácia pomocou VZV, možnosť stohovania prázdnych kontajnerov.
- ▶ Veľkosť výsypu 1 250 × 600 mm.
- ▶ Kvalitná povrchová úprava.



Typ	7244
	1400×1000×1145 mm
	130 kg
	1000 kg
	800 l



Kontajnery

výklopné a na otočné vidlice

- ▶ Na tuhý alebo pastovitý materiál.
- ▶ Manipulácia a vyprázdňovanie pomocou žeriava alebo VZV s otočnými vidlicami.
- ▶ Na zákazku je možné upraviť rozmery, nosnosť aj povrchovú úpravu (napr. zinkovaním).

Typ	7077
	1 500 × 1 350 × 690 mm
	120 kg
	1 500 kg
	1 000 l
	680 mm



- ▶ Vhodný do ťažkej prevádzky.
- ▶ Používa sa predovšetkým na manipuláciu s pastovitým a tuhým odpadom.
- ▶ Vyrobený z oceleového plechu.
- ▶ Manipulácia a vyprázdňovanie pomocou VZV alebo žeriava.
- ▶ Možnosť stohovania (max. 3 kontajnery na seba, pri zaťažení jednotlivého kontajnera 1 600 kg).

Typ	7349
	1 910 × 1 780 × 1 020 mm
	250 kg
	2 500 kg
	1 500 l
	525 mm



- ▶ Manipuláciu a vyprázdňovanie je možné vykonávať pomocou otočného mechanizmu vidlíc VZV.
- ▶ Na skladovanie alebo prepravu surovín, polotovarov alebo komunálneho a triedeného odpadu.
- ▶ Možnosť stohovania (prázdne, v troch radoch), s kontajnermi nie je možné pri stohovaní manipulovať.

Typ	4433
	1 200 × 1 000 × 950 mm
	107 kg
	500 kg
	1 100 l
	525 mm



Typ	4434
	1 200 × 1 200 × 950 mm
	122 kg
	500 kg
	1 300 l
	525 mm

Vozíky výklopné plastové

- ▶ Robustná konštrukcia bez spojovacích prvkov.
- ▶ Veľkosť prispôsobená ľahkej manévrovateľnosti, prechodu cez dvere a preprave výťahom.
- ▶ Jednoduché vyklápanie a vyprázdňovanie obsahu vďaka dokonalej vyvážení vozíka.
- ▶ Doplnkové držadlá v spodnej časti.
- ▶ Ľahké čistenie a údržba vďaka hladkému povrchu.
- ▶ Kolieska nezanechávajú stopy na podlahe.
- ▶ Možnosť dodania s výklopným horným vekom.
- ▶ Spôsob zavesenia koliesok (vnútri profilu vozíka) bez presahu chráni steny, dvere a ostatné prvky interiérov.
- ▶ Ergonomická rukoveť umožňuje výbornú manévrovateľnosť.



Typ 4536
0,4 m ³
683 × 1 457 × 860 mm
205 kg



Typ 3047
0,6 m ³
768 × 1 640 × 965 mm
180 kg



Typ 4539
0,8 m ³
851 × 1 797 × 1 073 mm
570 kg

Typ 4540
0,8 m ³
851 × 1 797 × 1 073 mm
955 kg



Veko
Typ 4538
708 × 1 321 × 229 mm



Veko
Typ 3049
806 × 1 540 × 222 mm



Veko
Typ 4541
876 × 1 692 × 229 mm

Boxy hliníkové

- ▶ Slúžia na prepravu a manipuláciu s ľahkým a objemným materiálom, dielmi alebo odpadom.
- ▶ Konštrukcia je vystužená pozdĺžnymi prelismi.
- ▶ Vybavené vodiacimi kolieskami na ľahkú manipuláciu a manévrovateľnosť.
- ▶ Dve možné pozície kolies (priemer 125 mm): var. A štandard, var. B na zákazku.



Typ **7288** (plný)

Typ **7291** (perforovaný)

1300 × 700 × 670 mm

1330 × 730 × 850 mm

25 kg

610 l

Typ **7289** (plný)

Typ **7292** (perforovaný)

1130 × 635 × 670 mm

1160 × 665 × 850 mm

20 kg

480 l

Typ **7290** (plný)

Typ **7293** (perforovaný)

1020 × 500 × 620 mm

1050 × 530 × 775 mm

17 kg

316 l

- ▶ Kvalitné a ľahké.
- ▶ Držadlá sklápané pružinami.
- ▶ Možnosť zabezpečenia pomocou plomby alebo visacieho zámku.
- ▶ Je možné doobjednať cylindrický zámok.



Typ **4283**

340 × 240 × 315 mm

380 × 290 × 345 mm

2,25 kg

50 kg

29 l

Typ **4284**

530 × 330 × 235 mm

570 × 370 × 270 mm

3,24 kg

100 kg

47 l

Typ **4285**

545 × 340 × 345 mm

580 × 380 × 380 mm

3,86 kg

100 kg

70 l

Typ **4286**

735 × 330 × 345 mm

770 × 370 × 380 mm

4,55 kg

100 kg

90 l

Typ **4287**

850 × 440 × 345 mm

890 × 490 × 375 mm

5,76 kg

100 kg

140 l

Ochranné clony a mobilné zásteny



- ▶ Používajú sa na vnútorné aj vonkajšie teplotné oddelenie priestorov.
- ▶ Vyrobené z PVC materiálu, neobsahujú kadmium ani silikón.
- ▶ Odolávajú veľkému množstvu chemických látok a dajú sa používať pri teplotách od $-15\text{ }^{\circ}\text{C}$ do $+50\text{ }^{\circ}\text{C}$.
- ▶ Chránia pred vnikaním dymu, výparov, prachu, alebo aj hmyzu a vtákov.
- ▶ Prispievajú k znižovaniu hluku a majú vysokú priehľadnosť.
- ▶ Na zákazku je možné dodať clony do priestorov, kde sa zvära – mechanicky odolné clony, alebo clony farebné.



Štandardná clona

Typ **7238**

300 × 2 mm × 50 m



Tepelne odolná clona

Typ **7239**

300 × 3 mm × 50 m

Záves s okami (5 ks)

Typ **7240**

300 mm (šírka)

Hrebeň s hákmi

Typ **7241**

984 mm (šírka)

$-40\text{ }^{\circ}\text{C}/+50\text{ }^{\circ}\text{C}$

Spôsoby zavesenia a možnosti prekrytia

- ▶ Minimálne prekrytie 35 %.

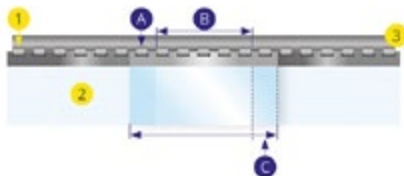

- ▶ Stredné prekrytie 54 %.

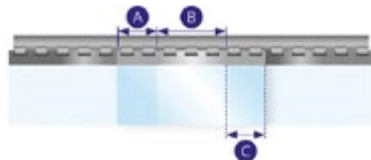

- ▶ Maximálne prekrytie 90 %.

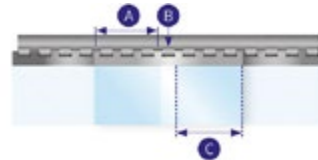

1. Hák z nehrdzavejúcej ocele. 2. PVC clona. 3. Rám dverí, murivo.

- ▶ Na jednoduchú manipuláciu sú na jednej strane brzdené kolesá s priemerom 80 mm, na druhej strane zabezpečuje vysokú stabilitu 600 mm široká oporná noha.
- ▶ Jednotlivé zábrany je možné spojiť v ľubovoľnom množstve a vytvoriť súvislú ochrannú stenu.
- ▶ Systém závesov umožňuje napojenie v rôznych uhloch.
- ▶ Vyrobené z ocelových profilov.



Na zákazku je možné dodať plachtu z impregnovanej ohňovzdornej textílie.



Typ **7300**

1500 × 600 × 2 200 mm

28 kg



Typ **7301**

2 000 × 600 × 2 200 mm

32 kg



Typ **7302**

2 500 × 600 × 2 200 mm

32 kg

Skrine so zásobníkmi

S dverami

- ▶ Vyrobené z kvalitného oceľového plechu.
- ▶ Police z pozinkovaného plechu sú prestaviteľné po 25 mm.
- ▶ Vybavené bezpečnostným zámkom a rukoväťou.
- ▶ Umožňujú nielen prehľadné skladovanie drobných predmetov, ale aj ochranu pomocou uzamykania.
- ▶ Povrchová úprava kvalitnou práškovou farbou.



11 políc

Typ **3155**

750 × 300 × 1 650 mm

70,4 kg

skriňa 300 kg/pol. 60 kg

9 políc

Typ **7274**

800 × 400 × 1 950 mm

84,6 kg

skriňa 300 kg/pol. 60 kg

9 políc

Typ **3156**

950 × 400 × 1 950 mm

97,7 kg

skriňa 300 kg/pol. 60 kg



S dverami – nízke

- Možnosť využiť samostatne umiestnené na zemi alebo pracovnom stole, prípadne ako nadstavec na inú skriňu rovnakého pôdorysu.

5 políc

Typ	4833
	750 × 300 × 800 mm
	34,5 kg
	skriňa 300 kg/pol. 60 kg

4 police

Typ	7275
	800 × 400 × 800 mm
	38,7 kg
	skriňa 300 kg/pol. 60 kg

4 police

Typ	4834
	950 × 400 × 800 mm
	44,2 kg
	skriňa 300 kg/pol. 60 kg



Plastové zásobníky

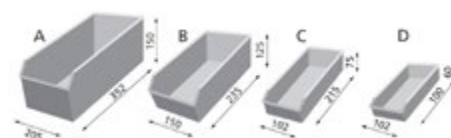

Bez dverí

- Nájdu uplatnenie tam, kde nie je nutné zabezpečiť obsah skriň, a prioritou je ľahký prístup k zásobníkom.

5 políc

Typ	3239
	750 × 300 × 1 650 mm
	58,0 kg
	skriňa 300 kg/pol. 60 kg

4 police

Typ	7273
	800 × 400 × 1 950 mm
	69,8 kg
	skriňa 300 kg/pol. 60 kg

4 police

Typ	3240
	950 × 400 × 1 950 mm
	81,2 kg
	skriňa 300 kg/pol. 60 kg

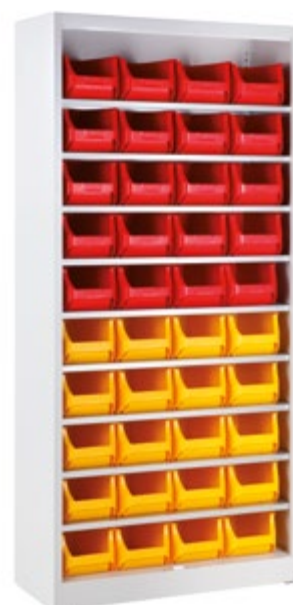
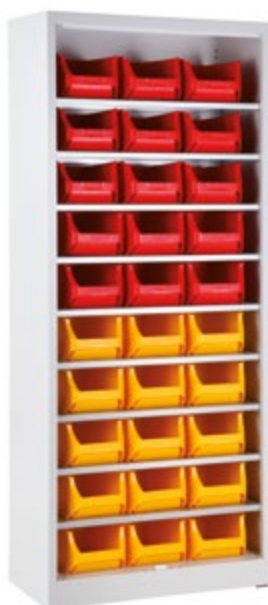

Skrine

dielenské univerzálne

- ▶ Robustná ocelová konštrukcia.
- ▶ Nosnosť police 100 kg, nosnosť zásuvky 50 kg.
- ▶ Súčasťou výbavy nie sú držiaky, ani náradie.
- ▶ Police prestavitelne po 25 mm, zásuvky s výsuvom 80 %.
- ▶ Perforácia vnútorných stien umožňuje ľahké rozmiestnenie držiakov náradia.
- ▶ Vybavené cylindrickým rozvorovým zámkom.
- ▶ Čelá zásuviek sú upravené na vloženie lišty s opisom.
- ▶ Povrchová úprava práškovou farbou (korpus a police v sivej farbe RAL 7035, dvere a zásuvky v modrej RAL 5012).

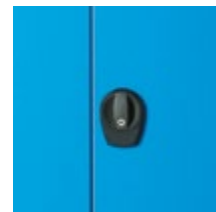
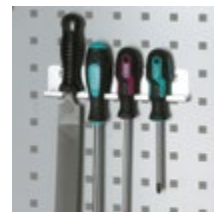

4 police

Typ **3237**

950 × 600 × 1950 mm

105,9 kg

skriňa 800 kg/pol. 100 kg



2 police

Typ **3120**

950 × 600 × 1950 mm

112,8 kg

skriňa 800 kg/pol. 100 kg



2 police, 4 zásuvky

Typ **4460**

950 × 600 × 1950 mm

153,5 kg

skriňa 800 kg/pol. 100 kg



- ▶ Hornú časť skrine je možné využiť ako odkladaciu alebo pracovnú plochu vybavenú gumovou rohožou.
- ▶ S 2 prestaviteľnými policami (po 25 mm) s nosnosťou 100 kg/polica a 50 kg/zásuvka.
- ▶ Skrine sú vybavené cylindrickým zámkom.

- ▶ Konštrukcia na zavesenie na stenu.
- ▶ Police prestaviteľné po 25 mm, s nosnosťou 20 kg.
- ▶ Vybavené cylindrickým zámkom.



1 polica, 8 zásuviek

Typ **3238**

950 × 600 × 1950 mm

188,7 kg

skriňa 800 kg/pol. 100 kg



2 police, 2 zásuvky

Typ **4853**

950 × 600 × 1950 mm

133,2 kg

skriňa 800 kg/pol. 100 kg



1 polica

Typ **4856**

950 × 200 × 600 mm

24 kg

skriňa 200 kg/pol. 20 kg



2 police

Typ **4854**

950 × 600 × 1 180 mm

75,8 kg

skriňa 800 kg/pol. 100 kg

2 police, 1 zásuvka

Typ **4855**

950 × 600 × 1 180 mm

96,4 kg

skriňa 800 kg/pol. 100 kg

Skrine dielenské na náradie

- ▶ Na uskladnenie náradia, materiálu a meradiel na pracoviskách. Vyznačujú sa menšími rozmermi, zváraným vyhotovením a vysokou odolnosťou.
- ▶ Súčasťou výrobkov je perforovaný panel (10 × 10 mm v rastrí 38 mm) na držiaky náradia.
- ▶ Majú jednobodové zamykanie dverí s cylindrickým zámkom.
- ▶ Police sú výškovo nastaviteľné po 25 mm s nosnosťou 20 kg.
- ▶ Zásuvka je výškovo prestaviteľná po 25 mm, uložená na guľôčkových výsuvoch, s nosnosťou 20 kg.
- ▶ Varianty s posuvom sú vybavené posuvnými kolieskami (2× pevné, 2× otočné s brzdou) s priemerom 80 mm.



3 police

Typ **7266**

500 × 500 × 1 018 mm

36 kg

skriňa 200 kg/pol. 20 kg



3 police

Typ **7267**

500 × 500 × 1 030 mm

35,2 kg

skriňa 200 kg/pol. 20 kg



2 police, 1 zásuvka

Typ **7268**

500 × 500 × 1 128 mm

39,8 kg

skriňa 200 kg/pol. 20 kg



2 police, 1 zásuvka

Typ **7269**

500 × 500 × 1 018 mm

39,8 kg

skriňa 200 kg/pol. 20 kg



2 police, 1 zásuvka

Typ **4836**

500 × 500 × 1 030 mm

37,5 kg

skriňa 200 kg/pol. 20 kg



2 police, 1 zásuvka

Typ **7270**

500 × 500 × 1 140 mm

39 kg

skriňa 200 kg/pol. 20 kg

Skrine

dielenské na náradie a počítače

- Vybavené pultom na vyplňovanie dokumentov a záznamov počas prevádzky.

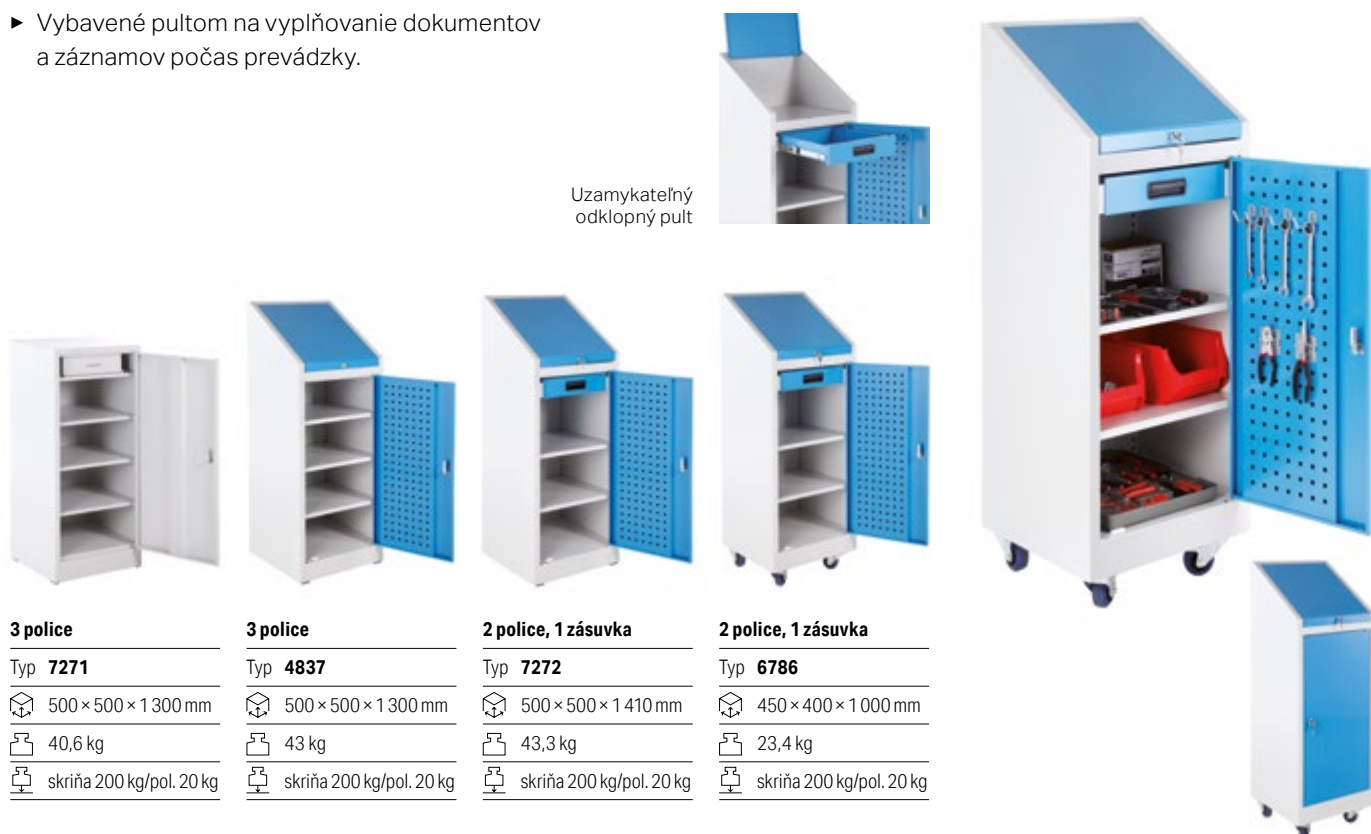

Uzamykateľný odklopný pult

3 police

Typ **7271**

500 × 500 × 1300 mm

40,6 kg

skriňa 200 kg/pol. 20 kg

3 police

Typ **4837**

500 × 500 × 1300 mm

43 kg

skriňa 200 kg/pol. 20 kg

2 police, 1 zásuvka

Typ **7272**

500 × 500 × 1410 mm

43,3 kg

skriňa 200 kg/pol. 20 kg

2 police, 1 zásuvka

Typ **6786**

450 × 400 × 1000 mm

23,4 kg

skriňa 200 kg/pol. 20 kg



- Konštrukcia z ocelového plechu ošetrená práškovým nástrékom zabezpečuje ochranu PC pred poškodením, prachom a neoprávnenou manipuláciou.
- Prirodzené odvetranie.



1 polica

Typ **7276**

600 × 400 × 1700 mm

43,5 kg

skriňa 300 kg/pol. 60 kg

2 police

Typ **7277**

610 × 600 × 1850 mm

75,6 kg

skriňa 300 kg/pol. 60 kg

2 police

Typ **7278**

610 × 600 × 1710 mm

65,1 kg

skriňa 200 kg/pol. 60 kg

Skrine dielenské na nebezpečné látky

- ▶ Na uskladnenie horľavých látok v prevádzke, vo výrobe, v dielni a pod.
- ▶ Konštrukcia z dvojplášťovej ocele, trojbodový bezpečnostný zámok, prestaviteľné police a záchytná vaňa na dne skrine.
- ▶ Zaoblenie hrán, možnosť aretácie nohy, spevnené pánty a patentovaný systém zapusteného zámku.
- ▶ Sú vybavené odvetraním s poistkou proti vznieteniu.



1 polica / 2 dvere

Typ **4791**

1092 × 457 × 1118 mm

102 kg

2 police / 2 dvere

Typ **4792**

1092 × 457 × 1651 mm

141 kg

2 police / 1 dvere

Typ **4813**

591 × 457 × 1651 mm

93 kg

2 police / 2 dvere

Typ **4814**

864 × 864 × 1651 mm

176 kg

2 police / 2 dvere

Typ **4815**

1092 × 864 × 1651 mm

199 kg

- ▶ Vhodné predovšetkým na pracovnú plochu (napr. stôl) všade tam, kde je nutný častý a rýchly prístup k horľavým látkam.



1 polica / 1 dvere

Typ **4789**

591 × 457 × 889 mm

54 kg

1 polica / 2 dvere

Typ **4790**

889 × 559 × 889 mm

92 kg

Plastová schránka

- ▶ Odolná plastová schránka z polypropylénu na dokumenty.



Typ **7204**

260 × 318 × 57 mm

222 × 292 × 41 mm

- Špeciálne vyvinuté na ukladanie kyselín a zásad.
- Vyrobené z dreva na báze melamínu s veľkou odolnosťou voči agresívnym vplyvom pary (fľaše s kyselinami a zásadami musia byť uložené v HDPE základni).
- Nastaviteľné zádržné posuvné zásuvky, posuvné dvere s cylindrickým zámkom.



Označenie skriň symbolmi nebezpečnosti podľa ISO 3864



6 zásuviek/sklad. kvap. 144

Typ **7765**

1 135 × 615 × 900 mm

110 kg

20 kg (polica)

8 zásuviek/sklad. kvap. 192

Typ **7766**

1 135 × 615 × 1850 mm

155 kg

20 kg (polica)

Náhradná polica

Typ **4479**

490 × 410 × 30 mm

K typu: **4477, 3506**

Náhradná polica

Typ **4481**

1 000 × 410 × 30 mm

K typu: **4478, 3507**

Náhradná polica

Typ **3504-A**

490 × 410 × 30 mm

K typu: **3504**

Náhradná polica

Typ **3505-A**

990 × 410 × 30 mm

K typu: **3505**

- Na predpisové skladovanie predovšetkým horľavín, ale aj iných nebezpečných látok.
- Vhodné do priemyslu, laboratórií, lakovní, nemocníc atď.
- Dvere uzamykateľné dvojbodovým cylindrickým zámkom.
- Pri prekročení teploty 50 °C sa dvere samočinne uzavrujú.
- Dodávajú sa s 3 policami (záchytnými vaničkami) a 1 záchytnou vaňou na podlahe. Ďalšie police je možné k skriniam doobjednať.
- Konštrukcia z vysokotlakového lamina s veľkou chemickou odolnosťou.



Označenie skriň symbolmi nebezpečnosti podľa ISO 3864



Samočinné zatváranie dverí v prípade požiaru

Sklad kvapalín 130 I

Požiarna odolnosť 30 minút

Typ **3504**

605 × 550 × 1980 mm

150 kg

Požiarna odolnosť 60 minút

Typ **4477**

635 × 620 × 1950 mm

319 kg

Požiarna odolnosť 90 minút

Typ **3506**

635 × 620 × 1950 mm

324 kg

Sklad kvapalín 250 I

Požiarna odolnosť 30 minút

Typ **3505**

1 115 × 550 × 1980 mm

230 kg

Požiarna odolnosť 60 minút

Typ **4478**

1 137 × 620 × 1950 mm

448 kg

Požiarna odolnosť 90 minút

Typ **3507**

1 137 × 620 × 1950 mm

458 kg

Skrine dielenské

- ▶ Pevná oceľová konštrukcia.
- ▶ Odkladacia plocha je vybavená ryhovanou gumovou rohožou.
- ▶ Majú centrálny zámok s blokáciou vysunutia viacerých zásuviek.
- ▶ Čelá zásuviek sú pripravené na vloženie lišty s popisom.
- ▶ Zásuvky sú upravené na použitie deličov zásuviek (deliče nie sú súčasťou výrobku).



5 zásuviek

Typ **3114**

720 × 700 × 1030 mm

102,7 kg

300 kg/80 kg (zásuvka)



6 zásuviek

Typ **3115**

720 × 700 × 1030 mm

110,7 kg

300 kg/80 kg (zásuvka)



7 zásuviek

Typ **3116**

720 × 700 × 1030 mm

117,2 kg

300 kg/80 kg (zásuvka)

Deliče zásuviek



Typ **4710**

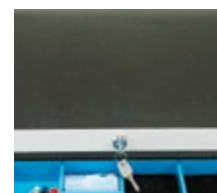

Typ **4711**

- ▶ Majú centrálny zámok s blokáciou vysunutia viacerých zásuviek súčasne.
- ▶ Horná odkladacia plocha je vybavená gumovou rohožou.
- ▶ Perforované časti vozíka umožňujú zavesiť držiaky náradia zvnútra aj zvonku.
- ▶ Výbava: 2× otočné koleso s brzdou, 2× koleso pevné.
- ▶ Povrchová úprava práškovou farbou (sivá RAL 7035, modrá RAL 5012).



Typ **3422**

750×500×940 mm

44 kg

150 kg/30 kg (polica)



Typ **3423**

750×500×940 mm

49,6 kg

150 kg/30 kg (polica)



Typ **3424**

750×500×940 mm

59,4 kg

150 kg/30 kg (polica)



Typ **3425**

750×500×920 mm

80,3 kg

300 kg/80 kg (zásuvka)



Typ **3426**

750×500×920 mm

86 kg

300 kg/80 kg (zásuvka)

Deliče zásuviek (na vozíky typ 3425 a 3426)

- ▶ Na zásuvky s výškou 60 – 120 mm

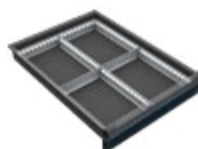

Typ **3484**



Typ **3485**

- ▶ Na zásuvky s výškou 150 – 240 mm.

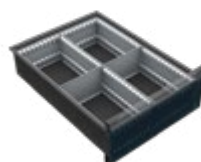

Typ **3486**



Typ **3487**

Regály zásuvkové

- ▶ Z oceleového plechu.
- ▶ Vhodné predovšetkým na skladovanie drobných nástrojov a náradia.
- ▶ Ľahký pohyb zásuviek aj pri maximálnom zaťažení umožňuje posun po oceleových guľôčkach.
- ▶ Zásuvky vybavené zarážkami (proti vysunutiu).
- ▶ Na jednoduchšie vyberanie skladovaných predmetov je predná stena zásuvky zošíkmená.



15 zásuviek

Typ **6711**

1206 × 506 × 890 mm

340 × 500 × 120 mm*

70 kg

50 kg (zásuvka)



16 zásuviek

Typ **6712**

1206 × 506 × 890 mm

250 × 500 × 150 mm*

73 kg

50 kg (zásuvka)

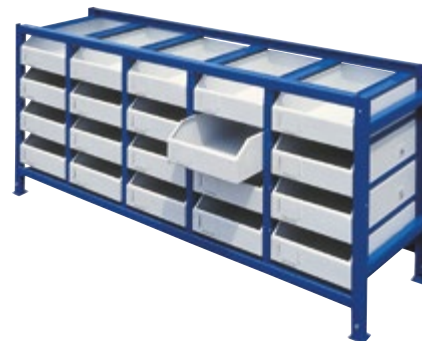

20 zásuviek

Typ **6713**

1970 × 506 × 890 mm

340 × 500 × 150 mm*

107 kg

50 kg (zásuvka)

* Označuje rozmery zásuvky.

- ▶ Konštrukcia pracovných stolov je tvorená z oceleových profilov.
- ▶ Zásuvky sú vyrobené z oceleového plechu a pohybujú sa na oceleových guľôčkach.
- ▶ Pracovná plocha a police sú z drevotrieskovej dosky.



5 zásuviek

Typ **6708**

920 × 600 × 930 mm

340 × 500 × 120 mm*

55 kg

50 kg (zásuvka)



5 zásuviek

Typ **6709**

920 × 600 × 930 mm

340 × 500 × 120 mm*

70 kg

50 kg (zásuvka)



10 zásuviek

Typ **6710**

1300 × 600 × 930 mm

340 × 500 × 120 mm*

78 kg

50 kg (zásuvka)

* Označuje rozmery zásuvky.

Nábytok dielenský ECONOMY

Zostavte
si ľubovoľnú
kombináciu

- Konštruovaný ako tuhé zvarence z ocelového plechu s hrúbkou 1 mm.
- Uzamykanie je riešené cylindrickým zámkom s centrálnym uzamykacím mechanizmom, uzamykanie skríň je ešte doplnené o bezpečnostný dvojbodový rozvorový mechanizmus.
- Zásuvky sa dajú vysunúť min. na 75 % (guličkové výsuvy), sú vybavené blokáciou proti vysunutiu viacerých zásuviek, čelo je zošíkmené na ľahšie vyberanie predmetov.
- Nalakovany práškovou farbou.



Skriňa

Typ **3650**

1800 × 600 × 620 mm

70,8 kg

500 kg

40 kg (polica)

- Štyri police – výšková prestavitelnosť po 25 mm.



Skriňa

Typ **3651**

1800 × 600 × 620 mm

84,9 kg

500 kg

40 kg (polica)

40 kg (zásuvka)

- Tri police a tri zásuvky – výšková prestavitelnosť políc po 25 mm, zásuviek po 32 mm.



Kontajner

Typ **3652**

1000 × 600 × 620 mm

76,4 kg

250 kg

40 kg (zásuvka)

- Osem zásuviek.



Kontajner

Typ **3653**

810 × 600 × 620 mm

58,2 kg

250 kg

40 kg (zásuvka)

- Päť zásuviek.



Servisný vozík

Typ **3654**

931 × 500 × 620 mm

68,5 kg

250 kg

40 kg (zásuvka)

- Šesť zásuviek.



Pracovná doska

Typ **3655**

750 × 1500 mm

Typ **3656**

750 × 2000 mm

- Z bukovej vodovzdornej lepenej škárovky s hrúbkou 25 mm.



Podnožie

Typ **3429**

810 mm (výška)











- Namontované na spodnú stranu pracovných dosiek.

Stoly dielenské

Univerzálne

- ▶ Stabilná konštrukcia z oceleového plechu a profilovaných materiálov.
- ▶ Preglejková pracovná doska s hrúbkou 30 mm.
- ▶ Zásuvky sú uložené na kladkových posuvoch s centrálnym zamykaním.
- ▶ Povrchová úprava práškovou farbou (odtieň podľa RAL).
- ▶ Vnútorne rozmery zásuviek sú: 387 × 467 × 77/177 mm.



Prevedenie	 1500×700×850 mm	 1800×700×850 mm	 2000×700×850 mm	Počet zásuviek × výška čela
	Typ 6286-1	Typ 6286-2	Typ 6286-3	/
	Typ 6287-1	Typ 6287-2	Typ 6287-3	/
	Typ 6288-1	Typ 6288-2	Typ 6288-3	/
	Typ 6289-1	Typ 6289-2	Typ 6289-3	4 × 97 mm 1 × 197 mm
	/	Typ 6290-2	Typ 6290-3	/
	Typ 6291-1	Typ 6291-2	Typ 6291-3	4 × 97 mm 1 × 197 mm
	/	Typ 6292-2	Typ 6292-3	8 × 97 mm 2 × 197 mm
	/	/	Typ 6293-3	8 × 97 mm 2 × 197 mm

PROFI

- ▶ Konštrukcia stolov vhodná na montážne pracovisko.
- ▶ Kvalitná preglejková pracovná doska s hrúbkou 30 mm.
- ▶ Zásuvky sú uložené na kladkových posuvoch s centrálnym zamykaním.
- ▶ Povrchová úprava práškovou farbou (štandardný odtieň – modrá RAL 5017).
- ▶ Dodáva sa v rozloženom stave vrátane spojovacieho materiálu, jednoduchá montáž.



Pracovná doska

Typ **6675**

 1 500 × 700 mm

Typ **6676**

 1 800 × 700 mm

Typ **6677**

 2 000 × 700 mm

Skrinka s dvierkami

Typ **6679**

Oceľová noha

Typ **6678**

Skrinka so zásuvkami

Typ **6680**



Zostavte si ľubovoľnú kombináciu

Bežne dodávané kombinácie:



Stoly dielenské

- ▶ Výška pracovnej plochy pri zostavách s pevným podnožím je 880 mm.
- ▶ Výška pracovnej plochy pri zostavách s prestaviteľným podnožím je 700 – 1 055 mm.
- ▶ Zásuvky kontajnerov so 100 % teleskopickými výsuvmi, centrálnym zamykaním, hliníkovým držadlom s drážkou na vloženie popisu obsahu zásuvky, perforáciami bokov a dna.



Podvesené kontajnery



1 zásuvka

Typ **8269**

480 × 700 × 218 mm



2 zásuvky

Typ **8270**

480 × 700 × 351 mm

Stojacie kontajnery



3 zásuvky

Typ **8271**

480 × 700 × 840 mm



4 zásuvky

Typ **8272**

480 × 700 × 840 mm



5 zásuviek

Typ **8273**

480 × 700 × 840 mm



1 zásuvka

Typ **8274**

480 × 700 × 840 mm

- ▶ S uzamykateľnými dverami.
- ▶ Prestaviteľnosť políc po 25 mm.

Podnožie



Pevné

Typ **8265**

840 mm (výška)



Prestaviteľné

Typ **8266**

660 – 1 015 mm (výška)

Výstuha



Typ **8267**

1 500 mm (dĺžka)

Typ **8268**

2 000 mm (dĺžka)

Pracovná doska

- ▶ Z bukovej vodovzdornej lepenej škárovky s hrúbkou 40 mm.



Typ **8263**

1 500 mm (dĺžka)

Typ **8264**

2 000 mm (dĺžka)

S podstavcom a špeciálne



Typ **7671**

1500 × 700 × 880 mm



Typ **7672**

1500 × 700 × 880 mm



Typ **7673**

1500 × 700 × 880 mm



Typ **7674**

2000 × 700 × 880 mm



Typ **7675**

2000 × 700 × 880 mm



Typ **7676**

2000 × 700 × 880 mm

Nadstavby pracovných stolov



Typ **7677**

1500 × 150 × 444 mm



Typ **7680**

2000 × 150 × 444 mm



Typ **7678**

1500 × 150 × 880 mm



Typ **7681**

2000 × 150 × 880 mm



Typ **7679**

1500 × 150 × 1067 mm



Typ **7682**

2000 × 150 × 1067 mm

Antistatický

- Je vybavený výškovo nastaviteľnými nohami s výstuhou, ESD pracovnou doskou s uzemňovacím káblom a ESD uzemňovacím boxom, energokanádom, nadstavbou s EUROPERFO výplňami, sklopnými policami s hĺbkou 200 mm, ESD podložkami s uzemňovacími káblami, osvetľovacou rampou so svetidlom P236 a závesným C-profilom so štvorkolesovým vozíkom.

Typ **7219**

1500 × 730 × 1990 mm

116 kg

150 kg

ESD

ESD materiál – antistatický materiál, ktorý zabezpečuje uzemnenie elektrostatického náboja.



Baliaci

- Výškovo nastaviteľné nohy, rezačka s pridržiavačom rezaného materiálu a rezacou kazetou s čepeľovým nožom. Odvíjaci tyč s centrovacími kuželmi je možné umiestniť nad alebo pod pracovnú dosku. Nadstavba stola je vybavená policou s vertikálnymi priečkami.

Typ **7217**

2000 × 830 × 1890 mm

92 kg

150 kg

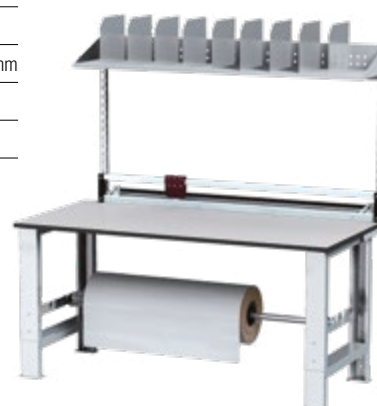

Stoly dielenské

- ▶ Stoly tvorí pracovná doska v dvoch dĺžkach, podnožie v pevnom alebo prestaviteľnom variante, skrinky a kontajnery.
- ▶ Podnožie a kontajnery sú naskrutkované priamo na spodnú časť pracovnej dosky.
- ▶ Skrinky a kontajnery tvoria zároveň nohu stola.
- ▶ Celková výška stola po zostavení je 850 mm.



Podvesené kontajnery



1 zásuvka

Typ **3433**

212 × 700 × 500 mm

200 kg

3 zásuvky

Typ **3434**

340 × 700 × 500 mm

160 kg

2 zásuvky

Typ **3435**

340 × 700 × 500 mm

160 kg

Výstuha

- ▶ Služi na spevnenie konštrukcie stolov.



Typ **3431**

1 500 mm (dĺžka)

Typ **3432**

2 000 mm (dĺžka)

Stojacie kontajnery



3 zásuvky

Typ **3153**

810 × 700 × 500 mm

300 kg

5 zásuviek

Typ **3154**

810 × 700 × 500 mm

300 kg

1 zásuvka/1 polica

Typ **3436**

810 × 700 × 500 mm

300 kg

1 polica

Typ **3152**

810 × 700 × 500 mm

300 kg

Podnožie



Pevné

Typ **3429**

810 mm (výška)

Prestaviteľné po 35 mm

Typ **3430**

790 – 1 030 mm (výška)

Pracovné dosky

- ▶ Z masívnej bukovej vodovzdornej lepenej škárovky s hrúbkou 40 mm.



Typ **3427**

750 × 1 500 mm

Typ **3428**

750 × 2 000 mm

Deliče zásuviek

- ▶ Na zásuvky s výškou 60 – 120 mm.



Typ **3484**



Typ **3485**

- ▶ Na zásuvky s výškou 150 – 240 mm.



Typ **3486**



Typ **3487**

Stoly dielenské – nadstavce

- ▶ Rozširujú možnosť využitia pracovných stolov.
- ▶ Poskytujú bezpečné uloženie náradia a iných materiálov.
- ▶ Vnútorňa strana dverí a zadná stena sú vybavené perforáciou 10 × 10 mm v rasti 38 mm na prichytenie držiakov náradia.
- ▶ Dvojbodové zamykanie dverí.
- ▶ Vnútorňa výbava: 1× polica.



Typ **7745**

1000 × 200 × 1 100 mm

35 kg

200 kg (skriňa)

20 kg (polica)



Typ **7746**

500 × 200 × 1 100 mm

21 kg

200 kg (skriňa)

20 kg (polica)



Panely a držiaky náradia



Na montáž na pracovné stoly

- Ľahká montáž na zadnú hranu pracovnej dosky stola.
- Panely umožňujú využitie širokej škály držiakov.
- Z ocele povrchovo upravenej práškovou farbou.

Typ **3437**

1 500 × 95 × 760 mm

Typ **3438**

2 000 × 95 × 760 mm

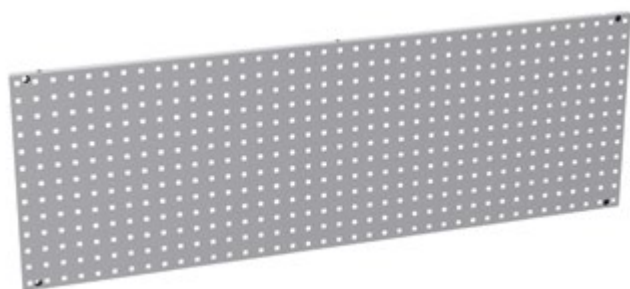

Na montáž na stenu

- Vyrobené z ocele povrchovo upravenej práškovou farbou.

Typ **3488**

494 × 20 × 494 mm

Typ **3489**

494 × 20 × 988 mm

Typ **3490**

494 × 20 × 1 482 mm

- Jednotlivé držiaky je možné použiť na prehľadné a bezpečné uloženie náradia, plastových zásobníkov a ďalších dielov.
- Držiaky sa vešajú na panely, perforované steny dielenských skriň, stolov alebo servisných vozíkov.
- Povrchovo upravené zinkovaním.

Lišta na plast. zásobníky

Typ **3559-9**

200 mm (dĺžka)

Typ **3559-10**

300 mm (dĺžka)



Magnetický držiak

Typ **3559-13**

63 × 67 mm (šírka × výška)



Držiak na skrutkovače

Typ **3559-11**



Háčik jednoduchý 45°

Typ **3559-1**

50 mm (dĺžka)

Typ **3559-2**

100 mm (dĺžka)



Háčik dvojitý 45°

Typ **3559-5**

50 mm (dĺžka)

Typ **3559-6**

100 mm (dĺžka)



Držiak na imbusové kľúče

Typ **3559-12**

114 mm (dĺžka)

Háčik jednoduchý 90°

Typ **3559-3**

50 mm (dĺžka)

Typ **3559-4**

100 mm (dĺžka)



Háčik dvojitý 90°

Typ **3559-7**

dĺžka 50 mm

Typ **3559-8**

100 mm (dĺžka)

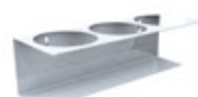

Držiak na spreje

Typ **3559-14**

236 mm (dĺžka)

Stoličky dielenské

- ▶ Veľmi odolné voči mechanickému poškodeniu, prachu, olejom, chemikáliám atď.
- ▶ Jednotlivé diely vyrobené z netoxického, zdravotne nezávadného materiálu.
- ▶ Ľahká údržba.



NOVINKA



- ▶ Z mäkkého polyuretánu.
- ▶ Prevedenie s kolieskami.

Typ **4548**

📦 47 × 51 × 90 cm

45 – 57 cm (výška sedadla bez opor. kruhu)

61 – 74 cm (výška sedadla s opor. kruhom)

📦 10 kg



- ▶ Z mäkkého polyuretánu.
- ▶ Prevedenie s klzákmi pre vyššiu stabilitu.

Typ **4549**

📦 47 × 51 × 90 cm

45 – 57 cm (výška sedadla bez opor. kruhu)

61 – 74 cm (výška sedadla s opor. kruhom)

📦 10 kg



- ▶ Z odolnej preglejky.
- ▶ Možnosť nastavenia výšky sedadla aj operadla.

Typ **4555**

📦 41 × 60 × 99 cm

41 – 54 cm (výška sedadla bez opor. kruhu)

57 – 70 cm (výška sedadla s opor. kruhom)

📦 9 kg



- ▶ Sedadlo aj operadlo z plastu.
- ▶ Prevedenie s kolieskami.

Typ **8439**

📦 64,5 × 62 × 90 cm

47,5 – 60,5 cm (výška sedadla bez opor. kruhu)

51 – 70,5 cm (výška sedadla s opor. kruhom)

📦 10 kg



- ▶ Sedadlo je vyrobené z odolnej preglejky.
- ▶ Prevedenie s klzákmi pre vyššiu stabilitu.

Typ **4554**

📦 55 × 55 × 57 cm

45 – 57 cm (výška sedadla bez opor. kruhu)

61 – 74 cm (výška sedadla s opor. kruhom)

📦 5,5 kg



- ▶ Výškovo nastaviteľné sedadlo pokryté kvalitnou koženou.
- ▶ Prevedenie s klzákmi pre vyššiu stabilitu.

Typ **4550**

📦 55 × 55 × 57 cm

44 – 57 cm (výška sedadla bez opor. kruhu)

61 – 74 cm (výška sedadla s opor. kruhom)

📦 6,7 kg



- ▶ Sedadlo vyrobené z vysokoodolného polyuretánu.
- ▶ Prevedenie s kolieskami.

Typ **4882**

📦 55 × 55 × 56 cm

43 – 56 cm (výška sedadla bez opor. kruhu)

📦 4,5 kg



Plastové opierky

Typ **4551**



Nylonové opierky

Typ **8438**



Oporný kruh na nohy

Typ **4553**

Šatňové skrine na sokli

- ▶ Kvalitná zváraná konštrukcia s bočnými otvormi na spojenie do radov.
- ▶ Účinný systém odvetrávania.
- ▶ Vystužená konštrukcia dverí na zvýšenie bezpečnosti.
- ▶ Každý oddiel je samostatne uzamykateľný cylindrickým zámkom.
- ▶ Výbava: polička, tyč na ramienka, 3× háčik.



Typ **3839** ■

Typ **3840** ■

600×500×1800 mm

35,7 kg

Typ **5104** ■

Typ **3843** ■

600×500×1850 mm

44,5 kg

Typ **3841**

600×500×1850 mm

46 kg

Typ **3842**

900×500×1850 mm

65,5 kg

Variety dekorov dverí

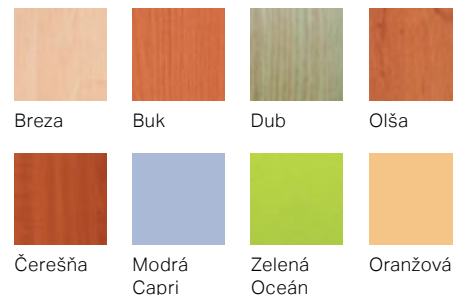

- ▶ Dvere sú vyrobené z laminovanej DTD s ABS hranou.

- ▶ Výroba na objednávku podľa vybraného dekoru dverí.

- ▶ Kvalitná zváraná konštrukcia s bočnými otvormi na spojenie do radov.
- ▶ Účinný systém odvetrávania.
- ▶ Vysoká odolnosť voči násilnému vniknutiu vďaka dvojplášťovej konštrukcii dverí a dorazovej ploche, ktorá bráni vlámaniu do skrine alebo prerezaniu závary zámku.
- ▶ Každý oddiel je samostatne uzamykateľný cylindrickým zámkom.
- ▶ Výbava: polička, tyč na ramienka, 3× háčik.

Možnosti dokúpiť bezpečnostný otočný uzáver na visiaci zámok





Typ **4900** 

Typ **4901** 

 500×500×1800 mm

 34,2 kg

Typ **4902** 

Typ **4903** 

 600×500×1800 mm

 37,8 kg

Typ **4904** 

Typ **4905** 

 750×500×1800 mm

 47,6 kg

Typ **4906** 

Typ **4907** 

 900×500×1800 mm

 53 kg

Detaily



Dvojplášťové dvere – odolnosť porovnateľná s trojbodovým rozvorovým zámkom.



Plastové háčiky.



Odvetrávanie v poličke – vzduch cirkuluje od podlahy cez odvetranie v poličke až po vetracie otvory nad dvierkami.



Odvetranie dna – dno je vyvýšené 6–8 mm nad podlahou.

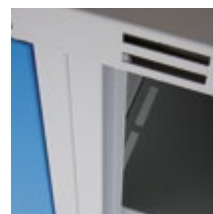

Odvetranie nad dvierkami umožňuje dokonalú cirkuláciu vzduchu.

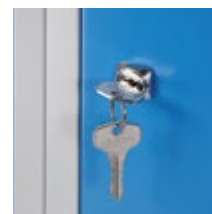

Cylindrický zámok s kľúčom.

Šatňové skrine s priehradkou

- ▶ Kvalitná zváraná konštrukcia.
- ▶ Účinný systém odvetrávania.
- ▶ Vysoká odolnosť voči násilnému vniknutiu vďaka dvojplášťovej konštrukcii dverí a dorazovej ploche, ktorá bráni vlámaniu do skrine alebo prerezaniu závery zámku (iba typy 4934 – 4937).
- ▶ Kvalitná povrchová úprava práškovou farbou.
- ▶ Bočné otvory na spájanie do radov.



- ▶ Veľkopriestorová skriňa s veľkosťou oddielu 400 mm.
- ▶ Každý oddiel je samostatne uzamykateľný cylindrickým zámkom.
- ▶ Výbava: polička, tyč na ramienka, 3× háčik, deliaca medzistena v každom oddiele.
- ▶ Vhodné na ukladanie čistiacich prípravkov.
- ▶ V spodnej časti skrine rozšírený priestor pre väčší predmet (vedro a pod.).
- ▶ Uzamykanie pomocou jedného cylindrického zámku.
- ▶ Výbava: 4× polička, 1× tyč na ramienka, 3× háčik.

Typ 4934	
Typ 4935	
400 × 500 × 1800 mm	
30 kg	

Typ 4936	
Typ 4937	
800 × 500 × 1800 mm	
55 kg	

Typ 4938	
Typ 4939	
600 × 500 × 1800 mm	
45 kg	

Šatňové skrine so schránkami a typu „Z“



- ▶ Kvalitná zváraná konštrukcia.
- ▶ Účinný systém odvetrávania.
- ▶ Vysoká odolnosť voči násilnému vniknutiu vďaka dvojplášťovej konštrukcii dverí a dorazovej ploche, ktorá bráni vlámaniu do skrine alebo prerezaniu závery zámku.
- ▶ Každý oddiel je samostatne uzamykateľný cylindrickým zámkom.
- ▶ Bočné otvory na spájanie do radov.

Typ 4912	600×500×1800 mm	47,3 kg
Typ 4913		

Typ 4914	900×500×1800 mm	67,3 kg
Typ 4915		

Typ 4916	600×500×1800 mm	50,7 kg
Typ 4917		

Typ 4918	900×500×1800 mm	72,3 kg
Typ 4919		

Typ 4920	600×500×1800 mm	55,6 kg
Typ 4921		

Typ 4922	900×500×1800 mm	79,6 kg
Typ 4923		



- ▶ Účinný systém odvetrávania.
- ▶ Vysoká odolnosť voči násilnému vniknutiu vďaka dvojplášťovej konštrukcii dverí a dorazovej ploche, ktorá bráni vlámaniu do skrine alebo prerezaniu závery zámku.
- ▶ Každý oddiel je samostatne uzamykateľný cylindrickým zámkom.
- ▶ Výbava: tyč na ramienka, 3× háčik.
- ▶ Kvalitná povrchová úprava práškovou farbou.
- ▶ Bočné otvory na spájanie do radov.

Typ 4908	800×500×1800 mm	67,3 kg
Typ 4909		

Typ 4910	1200×500×1800 mm	97,3 kg
Typ 4911		

Lavičky

k šatňovým skriniam na sokli a iné

Zostavy šetria priestor.



Typ 4924

375 × 500 × 800 mm

Typ 4925

375 × 600 × 800 mm

Typ 4926

375 × 750 × 800 mm

Typ 4927

375 × 900 × 800 mm



Typ 4930

420 × 1500 × 400 mm

Typ 4931

420 × 2000 × 400 mm

Typ 4932

1800 × 1500 × 430 mm

Typ 4933

1800 × 2000 × 430 mm

Príslušenstvo k šatňovým skriniam

Otočný uzáver

- Po vložení visacieho zámku je uzáver odaretovaný a volne sa pretáča, čím znemožňuje jeho násilné pretočenie.
- Dodáva sa bez visacieho zámku.

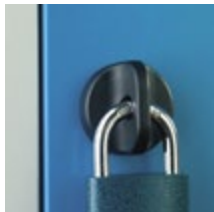

Typ **4993**

Plastová vložka na odkladanie obuvi

- Zachytáva vlhkosť a nečistoty.
- Dá sa jednoducho vybrať a vyčistiť.



Typ **3860**

na šírku 250 mm



Typ **3861**

na šírku 300 mm

Nohy

- Nohy je možné doobjednať ku skriniam typu: 4900, 4901, 4902, 4903, 4904, 4905, 4906, 4907, 4908, 4909, 4910, 4911, 4912, 4913, 4914, 4915, 4916, 4917, 4918, 4919, 4920, 4921, 4922, 4923.



Typ **4899**

 120 mm



Stojany odvíjacie



Všetky stojany sú rozoberateľné

- ▶ Uplatnenie predovšetkým v baliacich a expedičných centrách, kde sa na balenie využíva vlnitá lepenka, obalový papier, PE fólia, bublinková či penová fólia a iné.
- ▶ Ocelová konštrukcia zo štvorhranných profilov.
- ▶ Pozinkovaná nosná tyč s kužeľovým upevnením rolovaného materiálu na presné prichytenie vnútorných priemerov dutiniek.
- ▶ Určené na role dlhé 1 000 – 1 600 mm.

Horizontálne na jeden návin I

- ▶ Maximálny priemer návinu: 650 mm.
- ▶ Maximálna hmotnosť: 80 kg.



Max. prac. šírka	1 000 mm	1 250 mm	1 600 mm
Typ	7356/100	7356/125	7356/160
	1 400 × 805 × 600 mm	1 650 × 805 × 600 mm	2 000 × 805 × 600 mm
	15 kg	16 kg	17 kg

Horizontálne na jeden návin II

- ▶ Maximálny priemer návinu: 1 000 mm.
- ▶ Maximálna hmotnosť: 80 kg.



Max. prac. šírka	1 000 mm	1 250 mm	1 600 mm
Typ	7357/100	7357/125	7357/160
	1 400 × 805 × 900 mm	1 650 × 805 × 900 mm	2 000 × 805 × 900 mm
	17 kg	18 kg	19 kg

Horizontálne na dva návin

- ▶ Maximálny priemer návinu: 900 mm.
- ▶ Maximálna hmotnosť: 80 kg.



Max. prac. šírka	1 000 mm	1 250 mm	1 600 mm
Typ	7358/100	7358/125	7358/160
	1 400 × 805 × 1 500 mm	1 650 × 805 × 1 500 mm	2 000 × 805 × 1 500 mm
	22 kg	23 kg	25 kg

Stojany rezacie



- ▶ Pridržiavač a rezacia kazeta zabezpečujú ľahké a presné odrezanie požadovanej veľkosti baliaceho materiálu.
- ▶ Dodávajú sa s univerzálnym čepeľovým nožom, ktorý je možné bez zámény použiť na rezanie väčšiny bežných baliacich materiálov (papieru, vlnitej lepenky, fólií, penových PE, bublinkovej fólie).

Horizontálne na prichytenie k stolu



Max. prac. šírka	1 000 mm	1 250 mm	1 600 mm
Typ	7359/100	7359/125	7359/160
	1 430 × 85 × 225 mm	1 680 × 85 × 225 mm	2 030 × 85 × 225 mm
	9 kg	10 kg	12 kg

Horizontálne na jeden návin

- ▶ Maximálny priemer návinu: 1 000 mm.
- ▶ Maximálna hmotnosť: 80 kg.



Max. prac. šírka	750 mm	1 000 mm	1 250 mm	1 600 mm
Typ	7360/75	7360/100	7360/125	7360/160
	1 150 × 950 × 1 050 mm	1 400 × 950 × 1 050 mm	1 650 × 950 × 1 050 mm	2 000 × 950 × 1 050 mm
	22 kg	25 kg	28 kg	31 kg

Horizontálne na dva návin

- ▶ Maximálny priemer návinu: 900 mm.
- ▶ Maximálna hmotnosť: 80 kg.



Max. prac. šírka	750 mm	1 000 mm	1 250 mm	1 600 mm
Typ	7361/75	7361/100	7361/125	7361/160
	1 150 × 950 × 1 500 mm	1 400 × 950 × 1 500 mm	1 650 × 950 × 1 500 mm	2 000 × 950 × 1 500 mm
	40 kg	46 kg	52 kg	58 kg

Vertikálne na jeden návin

- ▶ Maximálny priemer návinu: 900 mm.
- ▶ Maximálna hmotnosť: 80 kg.



Max. prac. šírka	1 000 mm	1 250 mm	1 600 mm
Typ	7362/100	7362/125	7362/160
	1 100 × 1 010 × 1 450 mm	1 100 × 1 010 × 1 600 mm	1 100 × 1 010 × 2 050 mm
	44 kg	47 kg	50 kg

Stojany na čistiace utierky

Všetky
stojany sú
rozoberateľné



Pojazdný I

- Veľmi praktický spôsob zabezpečenia čistoty rúk v dielňach, servisoch, na toaletách, čerpacích staniciach a pod.
- Možnosť využitia tiež na čistenie špinavých súčiastok.

Typ **5083**

500 × 740 × 1090 mm

7 kg



Pojazdný II

- Kolieska umožňujú ľahkú manipuláciu.
- Praktický držiak na vrece.



Typ **7648**

500 × 440 × 830 mm

3 kg



Stabilný

- Má lištu na jednoduchšie delenie.



Typ **7649**

500 × 440 × 830 mm

2,9 kg



Nástenný

- Nižšie nároky na priestor.
- Má lištu na jednoduchšie delenie.

Typ **7650**

500 × 290 × 350 mm

2,9 kg



Utierky

- Jedna rola má 200 útržkov.
- Balenie obsahuje 6 zalisovaných rolí.

Typ **7652**

240 × 380 mm (rozmer utierky), 85 g/m²

180 × 240 mm

1,3 kg

Min. odber: 1 balenie (6 rolí).

Materiály čistiace a obalové

Čistiace materiály – utierky



Všetky role sa dajú použiť ku všetkým stojanom

1 rola = 1000 utierok

Typ **5084**

📦 22×37 cm



1 rola = 500 utierok (perfor.)

Typ **6540**

📦 30×38 cm



500 ks v kartóne („Z“ zlož.)

Typ **6541**

📦 30×38 cm



1 rola = 500 utierok (perfor.)

Typ **6538**

📦 30×38 cm, (85 g/m²)



500 ks v kartóne („Z“ zlož.)

Typ **6539**

📦 30×38 cm, (85 g/m²)

Min. odber: 1 balenie (2 role).

- ▶ Balení obsahuje 2 roly.
- ▶ 100 % recyklovaný papier.
- ▶ Vysoká schopnosť vstrebania tekutín, napr. oleja či vody.
- ▶ Dvojvrstvé, vyznačujú sa veľmi dobrou pevnosťou.

- ▶ Vyrobené zo 100 % polypropylénu.
- ▶ Používajú sa na utieranie mokrých rovných povrchov.
- ▶ Mäkké – vhodné na veľmi citlivé povrchy, nepúšťajú chlpy.
- ▶ Pevné, odolné, dajú sa žmýkať a použiť viackrát.

- ▶ Materiál odolný voči rozpúšťadlám.
- ▶ Veľmi mäkké, veľmi savé: schopnosť vstrebania tekutiny až 7,6-násobok svojej vlastnej váhy.
- ▶ Ťažko roztrhateľné ako za sucha tak aj za mokra.
- ▶ Použiteľné viackrát (možnosť sterilizovať).

Obalové materiály



V boxe

- ▶ Perforované utierky v praktickom zásobníku s možnosťou dopĺňovania.
- ▶ Použitie: v priemyselných prevádzkach a vo výrobe motorových vozidiel, ale aj pri spracovaní potravín a vo veľkokapacitných kuchyniach ako mobilný systém utierok.
- ▶ Na odstraňovanie tekutín a nečistôt.

1 box + 1 rola = 200 útržkov

Typ **7651**

📦 220/270 × 250 mm

📦 1,5 kg



Dvojvrstvá vlnitá lepenka

- ▶ Najpoužívanější baliaci materiál.
- ▶ Recyklovateľná a cenovo výhodná.
- ▶ Na ochranu tovaru pred nárazom a oderom.



Typ

4997

6462

4998

4999

📦 Šírka role

80 cm

100 cm

120 cm

150 cm

📦 Dĺžka návinu

100 m

100 m

100 m

130 m

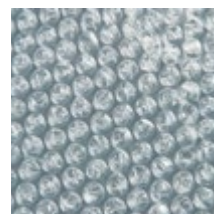

Bublíková fólia

- ▶ Je možné používať v rozmedzí teplôt od -50° C do +75 °C. Fólia sa dá ľahko strihať, krájať, sekať alebo spájať impulzným zvaraním.

Bublínky 8 mm

Typ

3301

6463

📦 Šírka role

50 cm

100 cm

📦 Dĺžka návinu

100 m

100 m

Bublínky 29 mm

Typ

3302

3303

📦 Šírka role

50 cm

100 cm

📦 Dĺžka návinu

50 m

50 m

Materiály obalové

Fólie

- ▶ Vynikajú mimoriadnou pevnosťou a prietlačnosťou.
- ▶ Atestované ako ekologicky šetrné pod značkou EKO PACK.
- ▶ Chránia tovar pred mechanickým poškodením, poveternostnými vplyvmi a stratami pri preprave.



Fólia so šírkou 10 cm

Typ **0063**

23 μ (hrúbka)

0,3 kg

Atestované
ako ekologicky
šetrné



Fólia so šírkou 50 cm

Typ **0062**

23 μ (hrúbka)

2,4 kg



Držiak plastový

Typ **0064**



Držiak kovový

Typ **0065**

- ▶ Vhodné na použitie v baliacich strojoch.
- ▶ Vyššia hmotnosť a dlhší návin skracujú frekvenciu výmeny.
- ▶ Prietlačnosť fólií výrazne znižuje spotrebu a tým aj náklady na balenie.

Typ **3565**

500 mm (šírka)

23 μ (hrúbka)

16 kg

Typ **3566**

500 mm (šírka)

30 μ (hrúbka)

16 kg



- ▶ Používa sa na vrchné prekrytie balenej palety.
- ▶ Pri správnej aplikácii chráni pred prašnosťou, vlhkosťou a zatekaním vody do palety.
- ▶ Vyrobená z polyetylénu.
- ▶ Dodáva sa v rolách s perforáciou po 1 600 mm na ľahké oddelenie jednotlivých listov.
- ▶ Balenie obsahuje 250 listov.

Typ **3567**

1 600 × 1 200 mm

30 μ (hrúbka)







Záchranárske kufre a zdravotnícke brašny

Kufor

- ▶ Dokonale vzduchotesné a vodotesné, vyrobené zo silnej polypropylénovej živice. Neoprénové tesnenie zabezpečuje vždy nepriepustne hermeticky uzavretý obsah a to aj pri dlhšom ponorení do vody.
- ▶ Odolávajú nízkym aj vysokým teplotám, piesku, prachu, vlhkosti, korózii a nárazom.
- ▶ Majú silné rukoväti s protišmykovou úpravou, dvojpohodové uzávery s masívnymi pántmi a nylonové čapy.
- ▶ Sú vybavené tlakovým ventilom, ktorý umožňuje rýchle vyrovnanie vnútorného tlaku v prípade náhle zmeny nadmorskej výšky alebo teploty.
- ▶ Bez vnútorného členenia.



Typ **7594**

300 × 336 × 148 mm

1,7 kg



Typ **7595**

366 × 464 × 176 mm

2,8 kg



Typ **7596**

438 × 566 × 216 mm

3,9 kg

Brašny

- ▶ Z vodoodolného nylonového materiálu.
- ▶ Hlavný priestor je rozdelený na tri oddiely, dve kapsy na bočných stranách a jednu veľkú na čelnej strane.
- ▶ Na vonkajšej strane všité priehľadné vrecko na umiestnenie zoznamu zdravotníckeho materiálu, vnútri vrecko na dokumentáciu a všité gumové pútko na menšie nástroje.
- ▶ Všetky kapsy po obvode brašny majú zipsy.
- ▶ Vnútri na dne sa nachádzajú plastové nožičky.
- ▶ Z nylonového materiálu odolného voči opotrebovaniu.
- ▶ Izolačné steny umožňujú uchovávanie a prenášanie materiálu citlivého na teplotu (inzulín a pod.).
- ▶ Dva izotermické odkladacie priestory.
- ▶ Vnútri brašny sú všité pútko na zaistenie fliaš alebo zdravotníckeho vybavenia a priehľadné vrecká na drobný zdravotnícky materiál.



Typ **7597**

540 × 340 × 240 mm

1 kg



Typ **7598**

540 × 230 × 260 mm

1,3 kg

Lekárničky na pracovisko

- ▶ Lekárničku je možné vybrať z nástenného držiaka a preniesť priamo na miesto úrazu.
- ▶ Vyrobená z polypropylénu.
- ▶ Vnútorň priestor je rozdelený na 4 priečky, 2 z nich je možné ďalej rozdeliť 3 prestaviteľnými priehradkami.
- ▶ Uzamykateľná na visiaci zámok (nie je súčasťou dodávky).

- ▶ Vhodná do kancelárií, dielenských a skladových priestorov.
- ▶ Z kvalitného ABS plastu.
- ▶ Má 2 vyberateľné poličky a 2 vyberateľné kapsy na vnútornej strane dvierok.
- ▶ Uzamykateľná cylindrickým zámkom s dvoma kľúčmi.



Typ **3460**

 280 × 140 × 430 mm

 1,4 kg



Typ **4209**

 310 × 150 × 420 mm

 3 kg

- ▶ Vyrobená z kvalitného ocelového plechu.
- ▶ Vďaka protiprachovému tesneniu vo dvierkach vhodná aj do prašného prostredia.
- ▶ Má 2 pevné poličky a 2 pevné priečky na vnútornej strane dvierok.
- ▶ Uzamykateľná cylindrickým zámkom s dvoma kľúčmi.

- ▶ Polypropylénový kufor je možné ľahko transportovať na miesto potreby.
- ▶ Umiestnený na stene na držiaku.
- ▶ Bez vnútorného delenia.



Typ **3500**

 350 × 150 × 450 mm

 4,9 kg



Typ **3460**

 320 × 280 × 120 mm

 0,8 kg

Bezpečnostné sprchy očná a telová

- ▶ Zabezpečujú účinnú prvú pomoc pri poleptaní, popálení či obarení. Sú vhodné do miest, kde pracovníci prichádzajú do styku s nebezpečnými látkami (laboratóriá, dielne, nemocnice, plavecké areály s chloráciou, univerzity, školy a i.).
- ▶ Vyrobené z ocele s pozinkovanými rúrkami, so zeleným epoxidovým náterom na dlhú životnosť aj vo veľmi agresívnom prostredí.
- ▶ Spúšťa sa mechanizmom s chróm-niklovým ventilom, spojovacie časti sú z mosadze.
- ▶ Odporúčaná teplota vody: 15 – 35 °C.

Nástenné očné



Typ **3948**

320 × 75 × 410 mm

1,5 kg



Typ **7589**

260 × 260 × 284 mm

10 kg



Typ **7590**

260 × 260 × 284 mm

10 kg

Nástenné telové



Typ **7592**

590 × 2350 mm

11 kg

- ▶ Obsahuje dve fľaše s fyziologickým roztokom s objemom 500 ml (cca 4 min. vyplachovania) a zrkadlo.

- ▶ Materiál umývadla: polypropylén/nehrdzavejúca oceľ.
- ▶ Odporúčaná teplota vody: 15 – 35 °C.

Stojanové očné a kombinované



Typ **7591**

260 × 260 × 1020 mm

11 kg



Typ **7593**

2 150 mm (výška)

15 kg

EN
15154-1

EN
15154-2



Fyziologický roztok 500 ml

Typ **3948-A**



- ▶ Očná sprcha s ručným a nožným spúšťaním sa inštaluje pevne na zem.
- ▶ Materiál umývadla: polypropylén.

- ▶ Kombinovaná sprcha sa inštaluje pevne na podlahu.
- ▶ Umývadlo a sprchová hlavica vyrobené z polypropylénu.

- ▶ Náhradná náplň (na typ 3948).



Sorbenty sypké

- ▶ Na odsávanie kvapalín.
- ▶ Sú to výrobky, ktoré vznikajú následnou úpravou celulózy.
- ▶ Dajú sa ľahko spáliť.
- ▶ Vyššia účinnosť oproti klasickým granulátom.
- ▶ Pri zásahu nie sú rozfúkané vetrom, ošetrovaná plocha sa nešmýka a po uprataní zostane povrch takmer suchý.



ABSODAN – DN 1

- ▶ Rýchla sorpcia.
- ▶ Výborne čistí olejové škrvny aj ropné emulzie z betónu, zámkovej dlažby a cestného asfaltu.
- ▶ Zvlášť vhodný na upratovanie kvapalín z vozovky a spevnených komunikácií – čistí dosucha, vyčistená plocha nie je klzká.
- ▶ Chemicky indiferentný – možnosť použitia na väčšinu chemikálií.

SPILKLEEN GRANULES – SK 12

- ▶ Vysoká sorpčná schopnosť oleja, ale aj vody.
- ▶ Je možné ho použiť ako rýchly upratovací prípravok alebo ako všeobecný absorbent.
- ▶ Úplne nehorľavý.

SPILKLEEN PLUS (SPILPLUS) – SK 2

- ▶ Do vnútorných priestorov.
- ▶ Nasáva olej i vodu.
- ▶ Sú to bezprašné a nešmyklivé granule vhodné do miest so silnou prevádzkou.
- ▶ Nehorľavý.
- ▶ Biologicky odbúrateľný.

ÖL-EX

- ▶ Olejový sorbent do priemyslu, na vozovky a vodné zdroje.
- ▶ Použiteľný v každom počasí.
- ▶ Rôzne veľkosti zrn sorbentu pomáhajú aj na dočistenie olejových stôp, okrem toho je mäkký a nespôsobuje poškodenie ošetrovaných plôch.

ABSODAN – DN 1

Typ **6652**

Vreće PE 20 l s držadlom

10 kg

SPILKLEEN GRANULES – SK 12

Typ **7029**

Vreće PE 30 l s výsypkou

14 kg

SPILPLUS – SK 2

Typ **7030**

Vreće PE 30 l s výsypkou

10 kg

ÖL-EX

Typ **7382**

Vreće PE 40 l

10 kg

Sorbenty textilné

- ▶ Moderné sorbenty kvapalín s vysokou sorpčnou schopnosťou (až 16-násobok vlastnej hmotnosti).
- ▶ Vlastnosti jednotlivých typov sorbentov:
 - upratovacie** – univerzálne sorbenty na upratovanie a sorpciu všetkých neagresívnych kvapalín,
 - olejové** – nasávajú iba oleje a iné ropné látky, plávajú na vodnej hladine,
 - chemické** – slúžia na likvidáciu únikov agresívnych chemikálií (kyselín, zásad).
- ▶ Sorpcia kvapalín závisí aj od podmienok – od teploty a koncentrácie. Preto odporúčame vykonať vlastné testy na vzorke sorbentu.

Balené
v krabiciach
s otvorom
na ľahké
odoberanie



Typ	 Rozmer sorbentu	Kusov v balení	Sorpčná kapacita olej/voda	Určenie	
6654	45 × 50 cm	100 ks/balenie	101 l/57 l	sorbent na upratovanie	8 kg
6653	40 × 50 cm	100 ks/balenie	124 l/-	olejový sorbent	8 kg
4257	40 × 50 cm	200 ks/balenie	144 l/-	olejový sorbent	8 kg
4258	40 × 50 cm	100 ks/balenie	101 l/57 l	chemický sorbent	7 kg
4259	40 × 50 cm	200 ks/balenie	144 l/68 l	chemický sorbent	8 kg
4260	Ø 56 cm	15 ks/balenie	22 l/-	olejový sorbent	1,5 kg
4261	Ø 56 cm	15 ks/balenie	22 l/15 l	chemický sorbent	1,5 kg
4262	92 cm × 91,5 m	1 ks/balenie	223 l/-	sorbent na upratovanie	23 kg
4263	91 cm × 30 m	1 ks/balenie	81 l/-	sorbent na upratovanie	10 kg
4264	97 cm × 44 m	1 ks/balenie	304 l/-	olejový sorbent	16 kg
4265	97 cm × 44 m	1 ks/balenie	195 l/-	olejový sorbent	14 kg
4266	80 cm × 40 m	1 ks/balenie	162 l/-	olejový sorbent	12 kg



Kvapalina	uprat.	olej.	chem.	Kvapalina	uprat.	olej.	chem.
KYSELINY				BEŽNÉ KVAPALINY			
kyseliny organické:				aviváž/prací kúpeľ, chladiaca kvapalina, mlieko, ocot	■	■	■
akrylová, aminobenzoová, benzoová	■	■	■	pivo, víno, žalúdočné kyseliny	■	■	■
mravčia, octová 95 %, trifluóroctová	■	■	■	brzdová kvapalina, tlačiarenská farba/atrament	■	■	■
propionová	■	■	■				
kyseliny mastné:	■	■	■	ROZPÚŠŤADLÁ			
maslová, izomaslová, olejová	■	■	■	alkoholy:			
kyseliny anorganické:	■	■	■	etanol, fenol, izopropanol, metanol, propanol	■	■	■
dušičná 68 %, bórová, fluorovodíková 49 %	■	■	■	etylénglykol, propylénglykol	■	■	■
fosforečná 85 %, chlorovodíková 35 %	■	■	■	ketóny:			
chlórsulfónová, chrómová, chrómsírová	■	■	■	acetón, metyletylketón	■	■	■
sírová 90 %, uhličitá	■	■	■	aromatické látky:			
				benzén, nitrotoluén, toluén	■	■	■
ZÁSADY				uhl'ovodíky:			
amoniak	■	■	■	cyklohexán, hexán, heptán, tetrahydrofurán	■	■	■
aniлін	■	■	■	chlórované uhl'ovodíky:			
hydroxidy:	■	■	■	chloroform, metylchlorid, perchloretylén	■	■	■
amónny, draselný, horečnatý, sodný 10 %	■	■	■	tetrachlórmetán, tetrachlóretylén, trichlóretylén	■	■	■
				iné:			
OLEJE A PALIVÁ				akrylonitril, dietylamin, éter, terpentín	■	■	■
pohonné hmoty:							
benzín, nafta	■	■	■	OSTATNÉ CHEMIKÁLIE			
hydrazín bezvodý, oktán	■	■	■	acetaldehyd, acetalhydrid	■	■	■
oleje:				akroleín, amylacetát, butylacetát	■	■	■
chladiaci, hydraulický, lakový benzín, minerálny	■	■	■	dichlórbenzén, dietyléter, dinitrobenzén, glykol	■	■	■
motorový, palivový, petrolej, prevodový	■	■	■	dietylénglykol, etylacetát, etylbenzén	■	■	■
rastlinné oleje, ropa, transformátorový	■	■	■	etyléter, izopropylacetát, kresol, kyanovodík	■	■	■
PCB-polychlórované bifenyly, ropa	■	■	■	olejová farba, PU akrylová farba	■	■	■
olej na vode	■	■	■	rozpúšťadlo celulózy, styrén, vinylacetát	■	■	■
rezný olej, emulzie olejov	■	■	■	akrylová farba, formaldehyd 35 – 45 %	■	■	■
				ROZTOKY SOLÍ			
OXIDANTY				NaCl, Na ₂ CO ₃ , a pod.	■	■	■
chlórnan sodný	■	■	■				
peroxid vodíka 30 %	■	■	■				
kvapalný chlór, kyselina chloristá a peroctová	■	■	■				

- vhodné
- odporúčame vyskúšať
- nevhodné

Sorpčné hady, vankúše a upchávky



Sorpčné hady a absorpčné vankúše

- Vysokoučinné sorbenty určené predovšetkým do priemyslu k strojom, výrobným linkám a na riešenie havarijných únikov chemikálií.
- Ľahká a čistá manipulácia, nízke náklady na likvidáciu.

Typ	Rozmer sorbentu	Kusov v balení	Sorpčná kapacita	Určenie
7044	had, 120 cm, Ø 8 cm	20 ks	90l	sorbent na upratovanie
4250	had, 300 cm, Ø 8 cm	8 ks	90l	sorbent na upratovanie
7040	vankúš, 35 × 30 × 5 cm	20 ks	90l	sorbent na upratovanie
4251	had, 120 cm, Ø 8 cm	20 ks	155l	olejový sorbent
4252	had, 300 cm, Ø 8 cm	8 ks	155l	olejový sorbent
4253	vankúš, 35 × 30 × 5 cm	20 ks	155l	olejový sorbent
4254	had, 120 cm, Ø 8 cm	20 ks	80l	chemický sorbent
4255	had, 300 cm, Ø 8 cm	8 ks	80l	chemický sorbent
4256	vankúš, 35 × 30 × 5 cm	20 ks	80l	chemický sorbent



Magnetická kanalizačná upchávka

- Jednoduchá manipulácia, materiál je príľnavý na všetky oceľovo-liatinové plochy zbavené mechanických nečistôt pri teplotách -20°C až $+80^{\circ}\text{C}$.
- Opakované použitie, ľahká údržba a skladnosť.
- Prítlačná sila 52 g/cm^2 .

Skladacia membránová upchávka

- Z pevnej a pružnej fólie, ktorá je pripevnená na magnetickú podložku. Po zaťažení fólie kvapalinou upchávka dokonale prilne na profil kanálového vpustu a zabráni vnikaniu kvapalín.
- Na oceľové rošty.
- Možnosť používať opakovane, možno aj prekryvať.
- Odoláva všetkým bežne sa vyskytujúcim chemikáliám.
- Teplotný rozsah -20°C až $+60^{\circ}\text{C}$.

Typ **3902**

600 × 600 × 0,9 mm

1,1 kg

Typ **3903**

1 000 × 1 000 × 0,9 mm

3 kg

Typ **7599**

750 × 630 × 0,9 mm

1,5 kg

Súpravy pohotovostné

- ▶ Na riešenie bežných aj havarijných únikov kvapalín.
- ▶ Obsahujú prípravky na okamžitý zásah.
- ▶ Znižujú náklady a prácnosť zásahov.
- ▶ Praktický zámok nádob chráni ich obsah.



Veľké

Údržbové

- ▶ Na neagresívne kvapaliny (olej, naftu, benzín, emulzie, chladiace a brzdové kvapaliny, slabé brzdné roztoky chemikálií).

Olejové

- ▶ Sorbenty sú iba na ropné látky (olej, naftu, benzín). Dajú sa použiť na zber ropných látok z vodnej hladiny. Nenasávajú vodu.

Univerzálne

- ▶ Na všetky kvapaliny vrátane silných vodných roztokov chemikálií (olej, nafta, benzín, kyseliny, zásady a emulzie).



Typ 6635	
Rohož na upratovanie (50 × 40 cm)	30
Špeciálna utierka (28 × 36 cm; balenie – 30 ks)	1
Had na upratovanie (8 × 120 cm)	5
Vankúš na upratovanie (35 × 30 cm)	5
Sorbent SK2 (balenie 10 kg)	2
Tesniaci tmel (0,5 l)	1
Ochranné rukavice (pár)	5
Lopatka a metlička	1
Vreca na použité sorbenty (120 l)	3
Nálepka NEBEZPEČNÝ ODPAD	3

Typ 6636	
Sorbent SK2 (balenie 10 kg)	4
Vreca na použité sorbenty (120 l)	3
Nálepka NEBEZPEČNÝ ODPAD	3

Typ 6637	
Olejová rohož (50 × 40 cm)	60
Olejový had (8 × 120 cm)	8
Olejový vankúš (35 × 30 cm)	5
Špeciálna utierka (28 × 36 cm; balenie – 30 ks)	1
Tesniaci tmel (0,5 l)	1
Tesniaci tmel – suché granule (0,5 l)	1
Tesniaca kanalizačná doska (45 × 65 cm)	1
Ochranné okuliare	1
Ochranný respirátor	1
Ochranné rukavice (pár)	5
Výstražné chemické svetlo – oranžové	2
Výstražná vytyčovacia páska (bielo-červená, 500 m)	1
Lopatka a metlička	1
Vreca na použité sorbenty (120 l)	3
Nálepka NEBEZPEČNÝ ODPAD	3

Typ 6638	
Chemická rohož (50 × 40 cm)	100
Chemický had (8 × 120 cm)	5
Chemický vankúš (35 × 30 cm)	5
Špeciálna utierka (28 × 36 cm; balenie – 30 ks)	1
Tesniaci tmel (0,5 l)	1
Tesniaci tmel – suché granule (0,5 l)	1
Tesniaca kanalizačná doska (45 × 65 cm)	1
Ochranné okuliare	1
Ochranný respirátor	1
Ochranné rukavice (pár)	2
Výstražné chemické svetlo – oranžové	2
Výstražná vytyčovacia páska (bielo-červená, 500 m)	1
Vreca na použité sorbenty (120 l)	3
Nálepka NEBEZPEČNÝ ODPAD	3

Súpravy pohotovostné

Malé



Univerzálna

Sorpčná plachetka	1
Sorpčná rohož	10
Sorpčná ponožka	2
2 kg UNV sorpčnej drviny ECO-DRY®	1
Ochranné rukavice NITRIL	1
Rýchlo tuhnutí tmel REO®	1
Tlaková gumová bandáž na potrubie	1
Utesňovacia pasta 0,5 kg	1
Rýchlosavá utierka	10
Odkladacie vrecko so šnúrkou	2
Výstražná nálepka NEBEZPEČNÝ ODPAD	2
Vedro 30 l bez UN kódu	1

Sorpčná kapacita: olej 39 l/voda 26 l

Typ **3441**

📦 6,5 kg



Chemická

Sorpčná plachetka USP	1
Sorpčná rohož	10
Sorpčná ponožka	2
2 kg UNV sorpčnej drviny ECO-DRY®	1
Ochranné rukavice	1
Rýchlo tuhnutí tmel REO®	1
Tlaková gumová bandáž na potrubie	1
Utesňovacia pasta 0,5 kg	1
Rýchlosavá utierka	10
Odkladacie vrecko so šnúrkou	2
Výstražná nálepka NEBEZPEČNÝ ODPAD	2
Vedro 30 l bez UN kódu	1

Sorpčná kapacita: olej 34 l/voda 16 l

Typ **3442**

📦 7 kg



Hydrofóbná

Sorpčná plachetka	1
Sorpčná rohož	10
Sorpčný had	2
2 kg HFO sorpčnej drviny LITEDRI®	1
Ochranné rukavice NITRIL	1
Rýchlo tuhnutí tmel REO®	1
Tlaková gumová bandáž na potrubie	1
Utesňovacia pasta 0,5 kg	1
Rýchlosavá utierka	10
Odkladacie vrecko so šnúrkou	2
Výstražná nálepka NEBEZPEČNÝ ODPAD	2
Vedro 30 l bez UN kódu	1

Sorpčná kapacita: olej 40 l

Typ **3443**

📦 6,5 kg

Hydrofóbne sudové

- ▶ Hydrofóbne materiály neprijímajú vodu a vodné roztoky.
- ▶ Na stroje pracujúce na vodných tokoch, v skladoch olejov a čerpacích staniciach.



Stredná hydrofóbna sudová súprava PHM3

Sorpčná rohož	10
Sorpčný had	3
Segment REO Fb	10
5 kg HFO LITE-DRI®	1
Utesňovacia pasta 0,5 kg	1
Rýchlosavá utierka	5
Tmel REO®	2
Odkladacie vrečko	4
Výstražná nálepka	4
Rukavice	1
Sud 120 l s UN kódom	1

Stredná hydrofóbna sudová súprava PHM4

Sorpčná rohož	10
Sorpčný had	4
Segment REO Fb	20
10 kg HFO LITE-DRI®	1
Utesňovacia pasta 0,5 kg	1
Rýchlosavá utierka	5
Tmel REO®	3
Odkladacie vrečko	4
Výstražná nálepka	4
Rukavice	2
Plastová fólia 3 × 5 m	1
Sud 150 l s UN kódom	1

Veľká hydrofóbna sudová súprava

Sorpčná rohož	25
Sorpčný had	12
Segment REO Fb	25
20 kg HFO LITE-DRI®	1
Kanalizačná upchávka	4
Rýchlosavá utierka	10
Tmel REO®	6
Odkladacie vrečko	10
Výstražná nálepka	10
Rukavice	2
Plastová fólia	1
Sud 360 l s UN kódom	1

Sorpčná kapacita: olej 56 l

Typ **3444**

☞ 25 kg

Sorpčná kapacita: olej 87 l

Typ **3445**

☞ 38 kg

Sorpčná kapacita: olej 190 l

Typ **3445**

☞ 77 kg

Súpravy pohotovostné

Nástenné a stabilné



Sorpčná kapacita: olej 63 l/voda 39 l

Typ **3447**

📦 14 kg

Univerzálna

Sorpčná rohož	25
Sorpčná ponožka	4
Sorpčný vankúš	3
Rýchlo tuhnúci tmel REO®	1
Odkladacie vrecko	3
Výstražná nálepka NEBEZPEČNÝ ODPAD	3
Čelové svetidlo	1
Ochranné rukavice	1
Schránka	1



Sorpčná kapacita: olej 63 l/voda 39 l

Typ **3448**

📦 14 kg

Chemická

Sorpčná rohož	25
Sorpčná ponožka	4
Sorpčný vankúš	3
Rýchlo tuhnúci tmel REO®	1
Odkladacie vrecko	3
Výstražná nálepka NEBEZPEČNÝ ODPAD	3
Čelové svetidlo	1
Ochranné rukavice	1
Schránka	1



Sorpčná kapacita: olej 72 l/voda 53 l

Typ **3449**

📦 21 kg

Univerzálna

10 kg sorpčnej drviny ECO-DRY®	1
Sorpčná rohož	25
Sorpčná ponožka	4
Sorpčný vankúš	3
Rýchlo tuhnúci tmel REO®	1
Odkladacie vrecko	3
Výstražná nálepka NEBEZPEČNÝ ODPAD	3
Čelové svetidlo	1
Ochranné rukavice	1
Metlička	1
Lopatka	1
Uzamykateľná nádoba 110 l	1



Sorpčná kapacita: olej 72 l/voda 53 l

Typ **3450**

📦 21 kg

Chemická

10 kg sorpčnej drviny ECO-DRY®	1
Sorpčná rohož	25
Sorpčná ponožka	4
Sorpčný vankúš	3
Rýchlo tuhnúci tmel REO®	1
Odkladacie vrecko	3
Výstražná nálepka NEBEZPEČNÝ ODPAD	3
Čelové svetidlo	1
Ochranné rukavice	1
Metlička	1
Lopatka	1
Uzamykateľná nádoba 110 l	1



Sorpčná kapacita: olej 204 l/voda 140 l

Typ **3451**

📦 69 kg

Univerzálna

Sorpčná rohož	100
10 kg sorpčnej drviny ECO-DRY®	2
Sorpčná ponožka	8
Sorpčný vankúš	5
Rýchlo tuhnúci tmel REO®	1
Utesňovacia pasta	1
Ochranné rukavice	1
Odkladacie vrecko so šnúrkou	5
Výstražná nálepka NEBEZPEČNÝ ODPAD	5
Čelové svetidlo	1
Metlička	1
Lopatka	1
Uzamykateľná nádoba 400 l	1



Sorpčná kapacita: olej 204 l/voda 140 l

Typ **3452**

📦 69 kg

Chemická

Sorpčná rohož	100
10 kg sorpčnej drviny ECO-DRY®	2
Sorpčná ponožka	8
Sorpčný vankúš	5
Rýchlo tuhnúci tmel REO®	1
Utesňovacia pasta	1
Ochranné rukavice	1
Odkladacie vrecko so šnúrkou	5
Výstražná nálepka NEBEZPEČNÝ ODPAD	5
Čelové svetidlo	1
Metlička	1
Lopatka	1
Uzamykateľná nádoba 400 l	1

So sypkými sorbentmi

- ▶ Výhodou týchto súprav je uskladnenie v sudoch.
- ▶ Univerzálny sorbent ECO-DRY® je nehorľavá, bezprašná granulovaná drvina. Výborne čistí olejové škvrnny aj ropné emulzie z betónu, zámkových dlažieb a cestného asfaltu. Pri frekventovanej prevádzke neuvolní nasiaknuté kvapaliny. Chemicky indiferentný, rýchle absorbuje, dá sa jednoducho zamiešť.
- ▶ Univerzálna sorpčná drvina LITE-DRI® je obľúbená kvôli svojej vysokej sorpčnej schopnosti a neprašnosti. Je vhodná na absorpciu ropných látok, rezných a chladiacich emulzií, slabých roztokov kyselín a lúhov vrátane vody. Je 3× účinnejší než expandovaný vápenec.



Havarijná súprava ECO-DRY® MALÁ

10 kg univerzálneho sypkého sorbentu ECO-DRY®	1
Metlička	1
Lopatka	1
Odkladacie vrečko	3
Výstražná nálepka NEBEZPEČNÝ ODPAD	3
Plastový sud 60 l s UN kódom	1

Sorpčná kapacita: olej 13 l/voda 13 l

Typ **7161**

📦 14 kg



Havarijná súprava LITE-DRI® MALÁ

10 kg univerzálnej sorpčnej drviny LITE-DRI®	1
Metlička	1
Lopatka	1
Odkladacie vrečko	3
Výstražná nálepka NEBEZPEČNÝ ODPAD	3
Plastový sud 60 l s UN kódom	1

Sorpčná kapacita: olej 32 l/voda 36 l

Typ **7163**

📦 14 kg



Havarijná súprava ECO-DRY® VEĽKÁ

20 kg univerzálneho sypkého sorbentu ECO-DRY®	1
Metla	1
Lopatka so skladacou násadou	1
Odkladacie vrečko	3
Výstražná nálepka NEBEZPEČNÝ ODPAD	3
Plastový sud 120 l s UN kódom	1

Sorpčná kapacita: olej 26 l/voda 26 l

Typ **7162**

📦 28 kg



Havarijná súprava LITE-DRI® VEĽKÁ

20 kg univerzálnej sorpčnej drviny LITE-DRI®	1
Metla	1
Lopatka so skladacou násadou	1
Odkladacie vrečko	3
Výstražná nálepka NEBEZPEČNÝ ODPAD	3
Plastový sud 120 l s UN kódom	1

Sorpčná kapacita: olej 64 l/voda 72 l

Typ **7164**

📦 28 kg

Rohože a podlahy špeciálne, čistiace a protiúnavové



- ▶ Nezadržiavajú vodu – odtokové drážky.
- ▶ Umožňujú vysušenie. Lhká údržba priestoru.
- ▶ Zvyšujú hygienu a čistotu.
- ▶ Jednoduchá možnosť spojovania a demontáže.
- ▶ Majú izolačné vlastnosti.
- ▶ Eliminujú riziko rozmnožovania plesní, bránia prenosu nečistôt.
- ▶ Materiál LD – polyetylén nenasiakne tekutinami.
- ▶ Odolávajú väčšine bežných chemikálií.
- ▶ Možnosť použitia v sprchách, kúpeľniach, pri bazénoch alebo v laboratóriách.

Odolnosť -10 až +60 °C

Typ **4152**

 600 × 600 × 15 mm

 0,9 kg



- ▶ Skonstruované tak, aby vytvorený povrch chránil nohy a chrbticu pracovníkov.
- ▶ Môžu sa ľubovoľne spájať. Jednotlivé časti sú vzájomne fixované integrovanými háčikmi, vďaka ktorým je plochu možné kedykoľvek rozpojiť s cieľom umytia, popr. premiestnenia. Nájazdové klíny a rohy umožňujú bezpečnú chôdzu aj jazdu.
- ▶ Sú odolné voči väčšine olejov, kyselín a iných chemikálií.
- ▶ Sú 100 % recyklovateľné.

Odolnosť -10°C až +60°C

Typ **6479**

 1200 × 600 × 25 mm

 3,45 kg

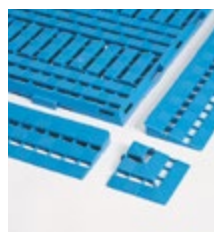



Typ **6480 (klin)**

 120 × 600 × 25 mm

 0,3 kg

Typ **6481 (roh)**

 120 × 120 × 25 mm

 0,05 kg



Miesta so zvýšenou námahou

Pozitívny vplyv rohoží na organizmus:

- ▶ Znižujú tlak na chrbticu.
- ▶ Podporujú obeh krvi.
- ▶ Pôsobia preventívne proti stuhnutiu kĺbov a svalov.
- ▶ Zmierňujú stuhnutie krku a ramien.
- ▶ Zmierňujú bolesti päty a klenby chodidla.



Do mastného a mokrého prostredia

- ▶ Dvojvrstvové rohože do náročnej prevádzky. Povrch je z tvrdého a odolného PVC.
- ▶ Penová spodná strana zmierňuje únavu pri dlhodobom stáťí a izoluje chodidlá od studenej podlahy.
- ▶ Povrch rohoží odoláva štandardným priemyselným chemikáliám.
- ▶ Určené do suchej prevádzky.
- ▶ Skosené nábehové hrany.

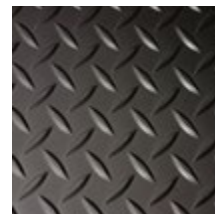

Typ **3391**

0,9 × 6 m, 14 mm*

Typ **3388**

0,6 × 0,9 m, 14 mm*

Typ **3389**

0,9 × 1,5 m, 14 mm*

Typ **3390**

0,9 × 3 m, 14 mm*



- ▶ Vyrobené z extrémne odolnej gumovej zmesi.
- ▶ Bublinový povrch trvalo stimuluje obeh krvi, čím redukuje únavu.
- ▶ Izolujú studený betónový povrch.
- ▶ Protišmyková funkcia.
- ▶ Nie sú určené na stály styk s olejmi a tukmi.

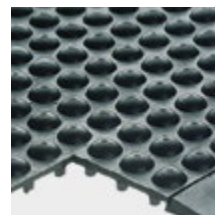

Typ **3172**

0,6 × 0,9 m, 14 mm*

Typ **3173**

0,9 × 1,2 m, 14 mm*



Do suchého prostredia

- ▶ Vyrobené zo 100 % uzavretých buniek vinylovej peny.
- ▶ Zvyšujú efektivitu a produktivitu.
- ▶ Ryhovaný povrch uľahčuje chôdzu a eliminuje pošmyknutie.
- ▶ Vankúšový efekt zmierňuje únavu chrbta a nôh pracovníkov.
- ▶ Izolujú studené povrchy.

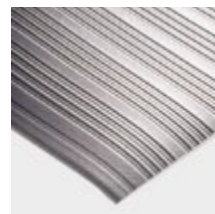

Typ **3170**

0,9 × 1,5 m, 9 mm*

Typ **3171**

0,9 × 18,3 m, 9 mm*

Typ **4299**

0,6 × 0,9 m, 9 mm*

*Výška rohože

Rohože a podlahy (čistiace a protiúnavové)



- ▶ Sú vyrobené z extrémne odolnej gummy.
- ▶ Vhodné na zmiernenie únavy pracovníkov a odstránenie rizika pošmyknutia.
- ▶ Špina prepadáva cez otvory.
- ▶ Výborná odolnosť voči olejom a tukom.
- ▶ Sú vhodné do masného prostredia, na kontakt s agresívnymi strojnými olejmi alebo do potravinárskeho priemyslu (bitúnok a i.).

Typ **3165**

Typ **4194**

0,9 × 1,5 m, 15 mm*

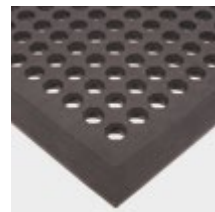

- ▶ Vyrobené z gummy odolnej voči oderu.
- ▶ Zvýšený kruhový povrch ponúka vynikajúcu protišmykovú ochranu.
- ▶ Skosená hrana znižuje riziko zakopnutia.
- ▶ Vhodné na pracoviská, kde nedochádza k styku s olejom (obmedzená odolnosť).
- ▶ Vyhovujú protišmykovej norme EN 13552 kat. R10.

EN
13552

Typ **4527**

0,9 × 1,5 m, 14 mm*

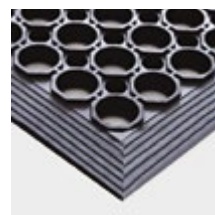

Na kontakt
s olejmi

- ▶ Vyrobené z ohybného vinylu.
- ▶ Priečne rebrované s ochranou pred pošmyknutím v prípade vyliatia oleja.
- ▶ Pomáhajú znižovať únavu.
- ▶ Testované na horľavosť.

Typ **3166**

0,6 × 1,2 m, 12 mm*

Typ **3167**

1,0 × 1,5 m, 12 mm*

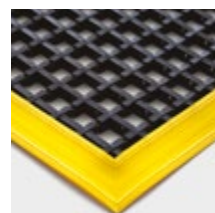

*Výška rohože



Do suchého prostredia

- ▶ Sú vyrobené z extrémne trvanlivej gummy.
- ▶ Odolné voči teplotám do 160 °C.
- ▶ Z jednotlivých štvorcov (0,9 m × 0,9 m) sa dá zostaviť ľubovoľný povrch.
- ▶ Vhodné na použitie tam, kde zamestnanci musia dlhšie stáť.
- ▶ Možnosť objednania žltého lemovania a rohov.



Typ **3174**

0,9 × 0,9 m, 16 mm*

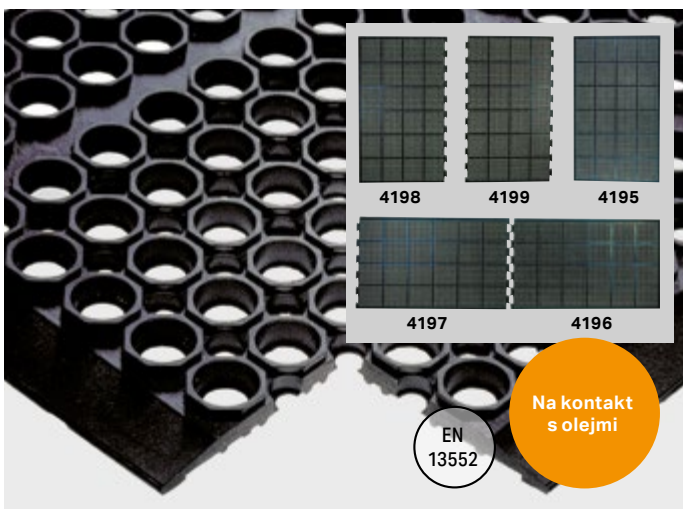

EN 13552

Na kontakt s olejmi

- ▶ Vyrobené z prírodnej SBR gummy a nitrilu.
- ▶ Výborná odolnosť voči väčšine olejov a tukov.
- ▶ Jednotlivé rohože môžu byť prepojené do behúňov so šírkou 0,9 m a 1,5 m.
- ▶ Zvýšený kruhový povrch ponúka vynikajúcu protišmykovú ochranu a ochranu pred rozbitím skla.
- ▶ Rozliate kvapaliny pretečú cez otvory a povrch bude suchý a bezpečný.
- ▶ Vyhovuje protišmykovej norme EN 13552 kategórie R10.

Typ **4195**

0,9 × 1,5 m, 14 mm*

Typ **4196**

0,9 × 1,5 m, 12,5 mm*

Typ **4197**

0,9 × 1,5 m, 12,5 mm*

Typ **4198**

0,9 × 1,5 m, 12,5 mm*

Typ **4199**

0,9 × 1,5 m, 12,5 mm*

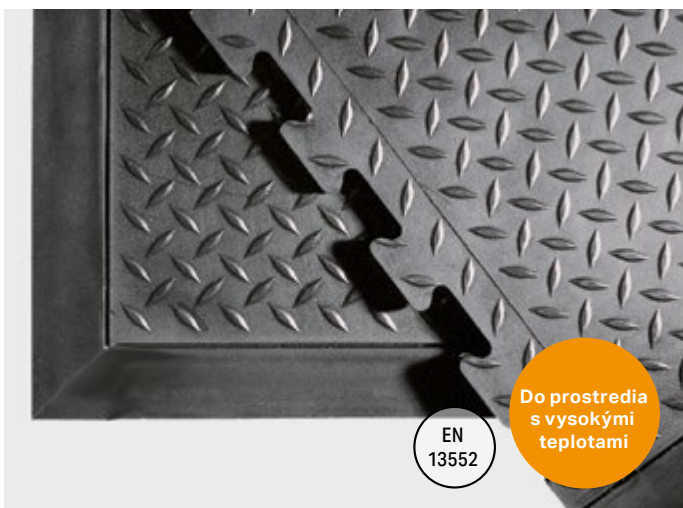

EN 13552

Do prostredia s vysokými teplotami

- ▶ Vyrobené z prírodnej SBR a 25 % zmesi nitrilu.
- ▶ Lepšia odolnosť voči olejom a tukom.
- ▶ Pomocou spojovacích modulov je možné vytvoriť ľubovoľnú dĺžku behúňa – šírka modulu 0,7 m.
- ▶ Poskytuje pohodlie pri dlhšom stáťí na mieste.
- ▶ Lem v podobe nájazdu so skosenou hranou.
- ▶ Diamantový povrch chráni pred pošmyknutím.
- ▶ Vyhovujú protišmykovej norme EN 13552 kategórie R9.

Typ **4200**

0,7 × 0,8 m, 12,5 mm*

Typ **4201**

0,7 × 0,8 m, 12,5 mm*

Typ **4202**

0,7 × 0,8 m, 12,5 mm*

*Výška rohože

Rohože a podlahy (čistiace a protiúnavové)



- ▶ Vyrobené z ohybného PVC.
- ▶ Priečne rebrovanie poskytuje dostatočnú príľnavosť.
- ▶ Zmierňujú únavu pracovníkov.
- ▶ Testované na horľavosť.
- ▶ Obojstranné.
- ▶ Odolné voči slabým kyselinám a zásadám.

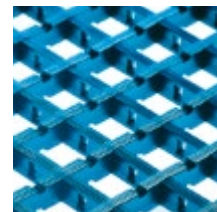

Typ **3168**

0,6 × 5,0 m, 10 mm*

Typ **3169**

0,9 × 5,0 m, 10 mm*

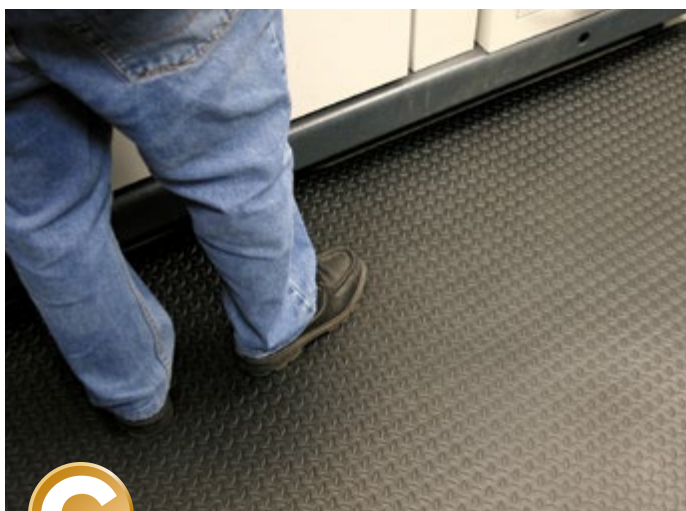

- ▶ Zo 100 % vinylovej peny s uzavretými bunkami.
- ▶ Zvyšuje produktivitu a koncentráciu pracovníkov.
- ▶ Vzorka znižuje riziko pošmyknutia v suchom prostredí.
- ▶ Vyhovuje protišmykovej norme EN 13552 kategórie R11.
- ▶ Vyhovuje norme na horľavosť.

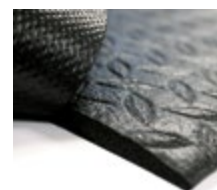

Typ **4396**

0,9 × 1,5 m, 9 mm*

Typ **4397**

0,9 × 18,3 m, 9 mm*



- ▶ Z gumovej zmesi.
- ▶ Zaisťujú zvukovú a tepelnú izoláciu.
- ▶ Stačí položiť, nie je nutné lepiť.
- ▶ Kruhový vzor znižuje riziko pošmyknutia.
- ▶ Vyhovujú protišmykovej norme EN 13552 kategórie R10.
- ▶ Vyhovujú norme na horľavosť.



Typ **4622**

1,2 × 5 m, 3 mm*



Typ **4623**

1,2 × 5 m, 3 mm*



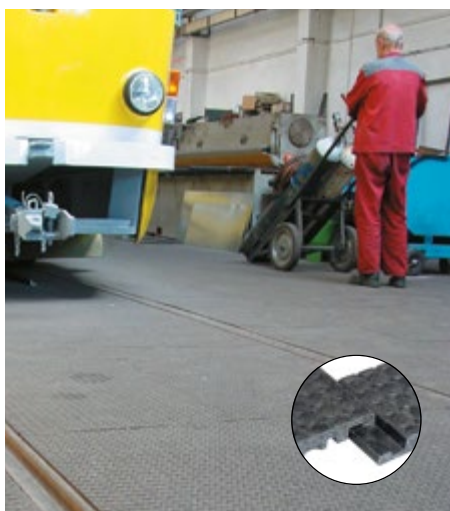

*Výška rohože

- ▶ Vyrobené z tepelne upraveného recyklovaného PVC.
- ▶ Majú celoobvodový zámok, ktorý umožňuje jednoduché spojovanie.
- ▶ Je možné ich ľahko deliť, tvarovo upravovať rezaním a zametať.
- ▶ Lícovú stranu tvorí peniazkový alebo guľôčkový dezén.
- ▶ Dosky sa pri inštalácii voľne ukladajú.
- ▶ Do skladov, na výstavné plochy, do hál, zimných štadiónov, stajní, ale aj na ochranu trávnikov pri organizovaní podujatí atď.



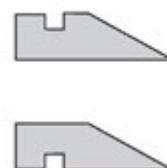

Peniazkový dezén

Typ	4370
	1 200 × 800 × 22 mm
	20 kg
	2 500 kg



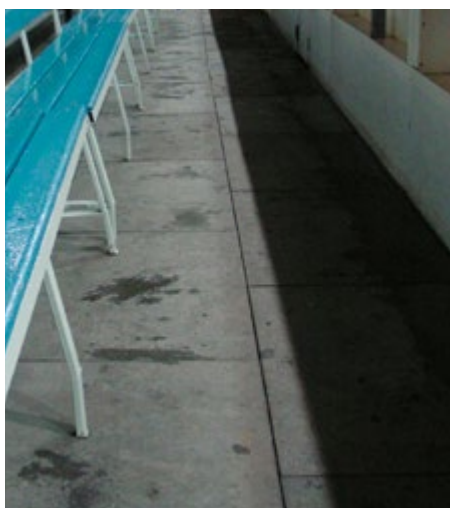

Nájzdový klin

Typ	4372 (pod dosku)
Typ	4373 (nad dosku)
	400 mm (dĺžka)
	0,6 kg



Guľôčkový dezén

Typ	4371
	1 200 × 800 × 22 mm
	20 kg
	2 500 kg

Rohože a podlahy (čistiace a protiúnavové)

Exteriérové



- ▶ Sú vyrobené z extrémne odolnej gumy.
- ▶ Dlhá životnosť.
- ▶ Na zachytenie hrubých nečistôt.
- ▶ Určené špeciálne do vlhkého prostredia.
- ▶ Vhodné na vysokofrekventované prechody.
- ▶ Dodávajú sa v čiernej farbe.
- ▶ Vyhovuje protišmykovej norme EN 13552 kategórie R10.

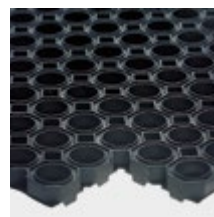

Spojovací diel

Typ **3158**

Typ **3157**

1,0 × 1,5 m, 23 mm*

Typ **4395**

0,8 × 1,2 m, 23 mm*

Typ **3387**

0,4 × 0,6 m, 17 mm*



- ▶ Efektívne zachytia prach a špinu.
- ▶ Všetky typy a veľkosti majú bezpečnú skosenú hranu.
- ▶ Protišmyková rubová strana udržiava rohožku stále na mieste.
- ▶ Vhodné na všetky ročné obdobia.
- ▶ Dodávajú sa v čiernej farbe.

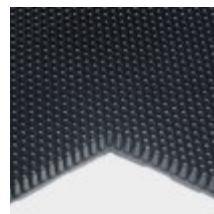

Typ **3159**

0,6 × 0,8/16 m/mm

Typ **3160**

0,8 × 1,0/16 m/mm

Exteriérové i interiérové

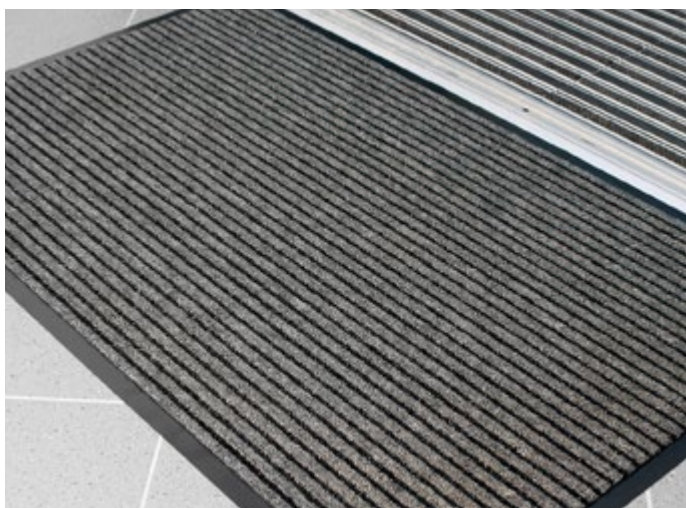

- ▶ Ekonomická a účinná stieracia rohož.
- ▶ Rubová strana rohože je z PVC s úpravou proti pošmyknutiu a znečisteniu.
- ▶ Materiál vlasu rohože: 100 % polypropylén.

Typ **3386**

0,9 × 1,5 × 8 m/mm

*Výška rohože

Interiérové

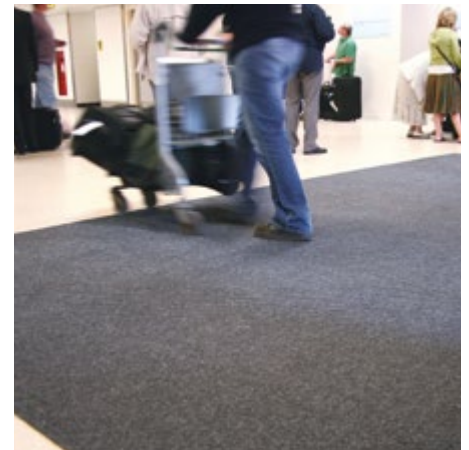

- ▶ Vhodné do vstupných zón v náročných podmienkach s vysokou frekvenciou prechodov.
- ▶ Polyamidový povrch má spodnú stranu z PVC podložky, ktorá udržiava rohož na mieste.
- ▶ Jednoducho sa čistia.
- ▶ Odolné voči UV žiareniu a teplote od 0 °C do 60 °C.

- ▶ Vyrobené zo 100 % polypropylénového vlákna.
- ▶ Zvýšený vzor zabezpečuje dobrú stieraciu funkciu.
- ▶ Vhodné do vstupných priestorov, ako sú vestibuly, haly a pod.
- ▶ Dodávajú sa bez lemovania.
- ▶ Požiadavku potreby rohože nad 3 m je možné riešiť zákazkovou výrobou.

- ▶ Flexibilné rohože s rebrovaným vzorom na vysokofrekventované vstupy.
- ▶ Vhodné do vonkajších krytých vstupných priestorov a prechodových zón.
- ▶ Rebrovaný dizajn výborne zachytáva kamienky, špinu a vlhkosť.
- ▶ Materiál vlákna 100 % polypropylén, spodná vrstva rohože latexová guma.
- ▶ Lepia sa na podlahu.

Typ 3161	Typ 3163
Typ 3162	Typ 3164
0,6×0,9/10 m/mm	0,9×1,5/10 m/mm
čierna/sivá	čierna/sivá
sivá/modrá	sivá/modrá

Typ 4525	Typ 4526	Typ 3691
1×3 m, 10,8 mm*	2×3 m, 10,8 mm*	2×1 m, 7,5 mm*

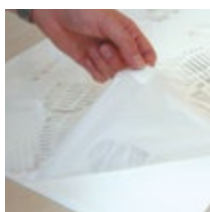

- ▶ Na zachytenie jemných nečistôt.
- ▶ Vyrobené z antimikrobiálnych látok.
- ▶ Povrch zachytáva prach a špinu z topánok aj kolies.
- ▶ Spodná podložka príľne priamo na podlahu.
- ▶ Po znečistení vrchnej vrstvy sa jednoducho horná vrstva odtrhne.
- ▶ V balení sú 4 ks rohoží. Každá rohož má 30 vrstiev.

Typ 4050
0,45×1,17 m, 6,5 mm*

*Výška rohože

Skrine univerzálne



- ▶ Pevná konštrukcia z ocelového plechu s veľmi ľahkým posuvom dverí.
- ▶ Povrchová úprava práškovou farbou RAL (sivá 7035).
- ▶ Vybavená centrálnym zámkom.
- ▶ Prestaviteľné police po 25 mm, s nosnosťou 60 kg.
- ▶ Dvere majú rozvorový cylindrický zámok.

2 police

Typ **7730**

950 × 400 × 1 150 mm

40 kg

60 kg (polica)

4 police

Typ **7729**

950 × 400 × 1 950 mm

70 kg

60 kg (polica)



- ▶ Zváraná ocelová konštrukcia zabezpečuje dostatočnú tuhosť.
- ▶ Povrchová úprava práškovou farbou (sivá 7035).
- ▶ Štyri police prestaviteľné po 25 mm.
- ▶ Dvere majú cylindrický zámok.
- ▶ Kapacita šanónov: cca 70 ks.

4 police

Typ **4455**

1 200 × 400 × 1 950 mm

100 kg

60 kg (polica)

Ďalšie varianty

Bez políc

Typ **3261**

800 × 400 × 500 mm

16,3 kg

60 kg

2 police

Typ **3263**

800 × 400 × 1 150 mm

34,2 kg

60 kg (polica)

4 police

Typ **6495**

800 × 400 × 1 950 mm

52,4 kg

60 kg (polica)

Bez políc

Typ **3262**

950 × 400 × 500 mm

20 kg

60 kg

2 police

Typ **3264**

950 × 400 × 1 150 mm

35,6 kg

60 kg (polica)

4 police

Typ **5108**

950 × 400 × 1 950 mm

62,1 kg

60 kg (polica)

Náhradná polica

Typ **6495-A**

Náhradná polica

Typ **5108-A**

Kartotéky na dokumenty





- ▶ Vyrobené z kvalitného ocelového plechu.
- ▶ Povrchová úprava práškovou farbou.
- ▶ Zásuvky vybavené 100 % výsuvom, ktorý umožňuje ľahký prístup k dokumentom v celej hĺbke zásuvky.
- ▶ Na dokumenty s formátom A4.
- ▶ Uzamykanie pomocou centrálného zámku.
- ▶ Vybavené blokováním proti vysunutiu viac ako jednej zásuvky naraz.

2 zásuvky

Typ **3461**

 413×622×704 mm

 29,4 kg

 30 kg (zásuvka)

4 zásuvky

Typ **3462**

 413×622×1 321 mm

 51,3 kg

 30 kg (zásuvka)

5 zásuviek

Typ **3463**

 413×622×1 628 mm

 61,9 kg

 30 kg (zásuvka)



- ▶ Určené na ukladanie dokumentov s formátom A5 (typ 4458) a formátom A6 (typ 4459).
- ▶ Uzamykanie každého páru zásuviek samostatným zámkom.
- ▶ Rovnaký kľúč pre všetky zámky v zostave.
- ▶ Povrchová úprava práškovou farbou (sivá RAL 7035 a modrá RAL 5012).

10 zásuviek

Typ **4458**

 560×600×1 250 mm

 99 kg

 15 kg (zásuvka)

12 zásuviek

Typ **4459**

 438×600×1 250 mm

 96,6 kg

 15 kg (zásuvka)



Zakladače na dokumenty

- ▶ Otočný stĺp na úsporné ukladanie dokumentov A4 až na 144 ks šanónov (na ploche zhruba 1 až 2 m²).
- ▶ Masívny päťramenný kovový podstavec zabezpečuje dobrú stabilitu.
- ▶ Ľahké otáčanie zabezpečuje stredové uloženie na ložiskách.
- ▶ Police a priečky sú vyrobené z kvalitného lamina s plastovou hranou.



2 poschodia/48 šanónov

Typ **4187**

☞ Ø 800 × 870 mm

☞ 35,5 kg

3 poschodia/72 šanónov

Typ **4188**

☞ Ø 800 × 1 220 mm

☞ 46,5 kg

4 poschodia/96 šanónov

Typ **4189**

☞ Ø 800 × 1 570 mm

☞ 56 kg

5 poschodí/120 šanónov

Typ **4190**

☞ Ø 800 × 1 920 mm

☞ 67 kg

6 poschodí/144 šanónov

Typ **4191**

☞ Ø 800 × 2 270 mm

☞ 76,5 kg

- ▶ Z odolného polypropylénu.



Stúpadlo nízke

Typ **7776**

☞ 365 × 300 × 240 mm

☞ 150 kg

Stúpadlo vysoké

Typ **7777**

☞ 400 × 335 × 425 mm

☞ 100 kg



Schránky na kľúče

- Určené na upevnenie na stenu.
- Korpus aj dvierka sú vyrobené z kvalitného plechu. Skrinky sú vybavené pochrómovaným cylindrickým zámkom s 2 kľúčmi.
- Lišty na kľúče sú prestaviteľné po 10 mm a sú očíslované. Skrinky sú vybavené registrami kľúčov.

- Z kvalitnej ocele (korpus 2 mm, dvierka 4 mm, oceľ) so 4 otvormi na upevnenie.
- Elektronický zámok.
- Max. 8-miestny používateľský kód.
- Jednoduchá obsluha pomocou veľkej klávesnice.
- Núdzové mechanické otváranie na 2 kľúče.
- Batéria: 1,5 V.

- Kazeta je vyrobená z ocelového plechu. Vybavená prestaviteľnými lištami s háčikmi a cylindrickým zámkom s 2 kľúčmi.
- Možnosť zavesenia na stenu.
- Povrchová úprava práškovou farbou (sivá RAL 7035).



50 kľúčov

Typ **4092**

550 × 380 × 80 mm

64 kľúčov

Typ **4093**

450 × 300 × 80 mm

100 kľúčov

Typ **4094**

550 × 380 × 80 mm



48 kľúčov

Typ **4684**

450 × 300 × 90 mm (vonkajší)

440 × 290 × 50 mm (vnútorný)

9,1 kg



20 kľúčov

Typ **4089**

185 × 85 × 250 mm

40 kľúčov

Typ **4091**

245 × 85 × 300 mm

30 kľúčov

Typ **4090**

245 × 85 × 300 mm

- Na uloženie kľúčov, ktoré musia byť prístupné v núdzových situáciách (rozbitím skla). Na rozbitie skla je palička.
- Zabezpečenie schránok môže byť v prevedení so zámkom alebo s plombou.
- Schránky sú oceľové.



Typ **4149**

138 × 31,5 × 152 mm

0,5 kg



Typ **4150**

138 × 31,5 × 152 mm

0,5 kg



Typ **4151**

138 × 31,5 × 152 mm

0,5 kg

Stoličky kancelárske

NOVINKY

- Pri výbere vhodnej kancelárskej stoličky je dôležité zohľadniť predovšetkým ergonómiu, aby človek pociťoval komfort aj pri dlhom sedení.



Typ	7307
	108,5 – 118 cm/61 cm (výška/šírka)
	49 – 58,5 cm/49 – 58,5 cm (výška/hĺbkasedadla)
	13,5 kg
	120 kg



Typ	8433
	119 – 132,5 cm/68 cm (výška/šírka)
	45 – 53,5 cm/48 – 53 cm (výška/hĺbkasedadla)
	18 kg
	130 kg



Typ	8434
	113 – 130 cm/66 cm (výška/šírka)
	41 – 53 cm/51 cm (výška/hĺbka sedadla)
	20 kg
	130 kg



Typ	8435
	101,5 – 121 cm/68 cm (výška/šírka)
	42 – 53,5 cm/45 – 51 cm (výška/hĺbkasedadla)
	15 kg
	135 kg



Typ	7308
	113 – 122 cm/67 cm (výška/šírka)
	44 – 53 cm/48,5 cm (výška/hĺbka sedadla)
	16,3 kg
	120 kg



Typ	3537
	127 – 137 cm/49 cm (výška/šírka)
	46 – 56 cm/45 cm (výška/hĺbka sedadla)
	16 kg
	130 kg



Typ	8436 (antistatická stolička ESD)
	99 – 117,5 cm/55 cm (výška/šírka)
	42,5 – 57 cm/44 cm (výška/hĺbka sedadla)
	11 kg
	130 kg



Typ	4884 (antistatická stolička ESD)
	91 – 108 cm/57,5 cm (výška/šírka)
	45 – 58 cm/45 cm (výška/hĺbka sedadla)
	9,9 kg
	120 kg



Typ	4885 (pokladničná stolička)
	110 – 141 cm/55 cm (výška/šírka)
	59 – 85 cm/45 cm (výška/hĺbka sedadla)
	11 kg
	120 kg

Možnosť doobjednať oporný kruh Typ **4553** a nastaviteľný oporný kruh Typ **8437**.



Stoličky a lavice konferenčné

- Vybavenie vhodné do konferenčných miestností, čakární, vstupných hál a ďalších vnútorných priestorov.



Typ **4556**

55 × 58 × 77 cm

4 kg



Typ **7521**

89 cm/52 cm (výška/šírka)

46,5 cm/40 cm (výška/hĺbka sedadla)

5 kg



Typ **7525**

160 × 80 × 75 cm

32 kg

Typ **7522**

105 × 59 × 85,5 cm

25 kg

Typ **7523**

157 × 59 × 85,5 cm

28,5 kg

Typ **7524**

246 × 59 × 85,5 cm

32,4 kg



42 cm (výška sedadla)

59 cm (hĺbka sedadla)

120 kg/1 miesto

Typ **4557**

104 × 62 × 72 cm

13,2 kg



Typ **4558**

155 × 62 × 72 cm

16 kg



Typ **4559**

209 × 62 × 72 cm

20 kg



43–45 cm (výška sedadla)

42,5 cm (hĺbka sedadla)

120 kg/1 miesto

Vozíky na upratovanie



Typ **6751**

📦 1 150 × 660 × 1 050 mm

📦 23 kg

- Vybavený držiakom s vekom na plastové vrecia 120 l (vhodné vrece typ 1077, nie je súčasťou výrobku), dvoma nádobami s objemom 12 l a dvoma 15 l, dvoma vaničkami, lisovacím systémom a základňou so štyrmi kolieskami.



Typ **6750**

📦 960 × 610 × 1 090 mm

📦 15 kg

- Kolieska z kombinácie plastu s kovom.
- Vybavený držiakom na igelitové vrecia 120 l (vhodné vrece – typ 1077, nie je súčasťou výrobku), dvoma nádobami 6 l a odkladacími plochami na čistiace prípravky.



Typ **4141**

📦 930 × 570 × 1 040 mm

📦 12,9 kg

- Základné vyhotovenie s dvoma držiakmi na vrece 120 l (vhodný typ 1077, nie je súčasťou výrobku). Má dve sklopné veká.
- Kolieska Ø 100 mm.
- Vozík vhodný na zber a triedenie odpadu.
- Vybavený držiakom na násadu s Ø 20 mm.



Typ **4773**

📦 1 020 × 650 × 1 070 mm

📦 17 kg

- Vybavený držiakom na 120 l vrecia (vhodný typ 1077, nie je súčasťou výrobku), dvoma nádobami 6 l, lisovacím systémom s dvoma nádobami 15 l, držiakom násady.
- Konštrukcia v kombinácii plast/kov.
- Kolieska Ø 100 mm.



Typ **6752**

📦 1 430 × 670 × 1 070 mm

📦 23 kg

- Vybavený štyrmi 6 l nádobami na separáciu odpadu, dvoma 15 l nádobami s lisovacím systémom, držiakom na igelitové vrece 120 l (vhodný typ 1077, nie je súčasťou výrobku) a odkladacou plochou pre čistiace prípravky.



Typ **8002**

📦 370 × 300 × 375 mm

🗑️ 15 l

- ▶ Kompaktná súprava na domáce i profesionálne použitie.
- ▶ Skladá sa z mopu s násadou a vedra s držadlom a lisom na mop.
- ▶ Ľahké nasadenie mopu bez dotýkania rukami.



Typ **6746**

📦 550 × 370 × 930 mm

🗑️ 16 + 14 l

- ▶ Vozík na upratovanie má dva priestory (na vodu a čistiaci prípravok) vrátane lisu na žmýkanie mopu.
- ▶ Má dva výpusty.



Typ **6745**

📦 430 × 290 × 710 mm

🗑️ 2 × 15 l

- ▶ Lisovací systém umožňuje jednoduché žmýkanie.



Typ **4135**

📦 550 × 270 × 870 mm

🗑️ 2 × 15 l

- ▶ Podvozok sa dá odpojiť od nádoby jednoduchým mechanizmom.
- ▶ Má kolieska s Ø 80 mm.



Typ **6747**

📦 650 × 410 × 880 mm

🗑️ 2 × 15 l

- ▶ Kolieska s Ø 80 mm s ochranou pred nárazom.
- ▶ Lis mopu je súčasťou dodávky.



Typ **4127**

📦 650 × 410 × 900 mm

🗑️ 25 l

- ▶ Vybavený lisom a plastovými kolieskami s Ø 80 mm a ochranou pred nárazom.
- ▶ V zadnej časti má odkladací priestor na čistiace prípravky.
- ▶ Vhodný predovšetkým na upratovanie menších priestorov.



Typ **4128**

📦 620 × 420 × 1120 mm

🗑️ 25 l + 2 × 4 l

- ▶ Vybavený lisom. V hornej časti je umiestnený držiak na násady. Na zadnej strane je odkladací priestor na čistiace prípravky.
- ▶ Kolieska s Ø 80 mm s ochranou pred nárazom.



Typ **6748**

📦 800 × 420 × 1120 mm

🗑️ 28 l + 2 × 4 l

- ▶ Profesionálny vozík s 3 nádobami a lisovacou jednotkou.
- ▶ Praktický držiak na igelitové vreće umožňuje zber väčších predmetov.
- ▶ Kolieska s Ø 80 mm s ochranou pred nárazom.
- ▶ V hornej časti je umiestnený držiak na násady, vzadu odkladací priestor na čistiace prípravky.

Mopy a ďalšie čistiace pomôcky

- ▶ Možnosť použitia ako za sucha, tak aj za mokra.
- ▶ Vhodné na profesionálne i domáce upratovanie.
- ▶ Jednotlivé typy mopov sa líšia podľa použitého materiálu.
- ▶ Odporúčané max. teploty 90 °C s využitím štandardných čistiacich prípravkov na textilie.
- ▶ Nepoužívať s kyselinou a chlóróm.

K mopu je nutné
objednať držiak
a násadu zvlášť



Typ **4766**

40 × 13 cm

- ▶ 70 % polyester, 30 % vlna.



Typ **4767**

40 × 13 cm

- ▶ Zloženie z troch druhov materiálov: mikrovláknno, vlna, polyester.
- ▶ Vyššia dezinfekcia a čistota.



Typ **4768**

40 × 13 cm

- ▶ 85 % polyester, 15 % polyamid.
- ▶ Vďaka špeciálnej štruktúre mikrovláknna lepšie absorbuje kvapaliny.



Typ **6757**

40 × 13 cm

- ▶ 70 % polyester, 30 % vlna.
- ▶ Vláknna mopu po celom obvode.



Teleskopická násada

Typ **4771**

2 × 1,25 m = 2,5 m

700 g

Teleskopická násada

Typ **4772**

2 × 3 m = 6 m

1 600 g

- ▶ Hliníková s gumovou rukoväťou.
- ▶ Pomocou plastových aretácií je možné násadu zafixovať v požadovanej dĺžke. Závit na konci násady na upevnenie na akýkoľvek čistič okien alebo čistiacu stierku.

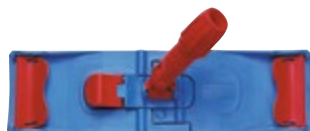

Držiak mopu

Typ **6756**

40 × 11 cm

580 g

- ▶ Systém umožňujúci rýchlo a pevne prichytiť ktorýkoľvek z ponúkaných mopov.
- ▶ Manipulovateľnosť do všetkých strán.



Násada mopu

Typ **6755**

140 cm (dĺžka) × Ø 22 mm

660 g

- ▶ Lahká chrómová dvojdielna násada s plastovou rukoväťou.
- ▶ Lahko sa dá prichytiť do plastového držiaka mopu (typ 6756).



Čistiaca stierka

Typ **4770**

35 cm (pracovná šírka)

250 g

- ▶ Výrobok je kompletne odolný voči hrdzi.
- ▶ Kompatibilný s teleskopickými násadami.



Čistič okien

Typ **4769**

35 cm (pracovná šírka)

185 g

- ▶ Návlek sa dá odobrať a prať.
- ▶ Kompatibilný s teleskopickými násadami.

Vozíky na upratovanie



Typ **7614**

770×880×1140 mm

14 kg

- ▶ Na plastovú nádobu s objemom 120 l.
- ▶ Kompletne zinkovaný.
- ▶ Vybavený 4 držiakmi náradia (násad).
- ▶ 2× koliesko s Ø 260 mm.



Typ **7613**

770×880×1140 mm

15 kg

- ▶ Na odpadkové vreco s objemom 120 l.
- ▶ Kompletne zinkovaný.
- ▶ Vybavený 4 držiakmi náradia (násad).
- ▶ 2× koliesko s Ø 260 mm.



Typ **4131**

320×200×910 cm

15 l

- ▶ 2× koliesko s Ø 60 mm.



Typ **4147**

630×1100×1200 mm

18,5 kg

- ▶ Kompaktný vozík na upratovanie.
- ▶ Vyrobený z vysokoodolného plastu.
- ▶ Prispôsobený na zber odpadu do polyetylénového vreca.
- ▶ Vybavený držiakmi násad.
- ▶ Ľahká manipulácia pomocou praktických držiadiel.



Typ **4717**

1760×630×970 mm

53 kg

- ▶ Kovová konštrukcia doplnená dvoma veľkoobjemovými nádobami s vekom, držiakom náradia a závesným odpadkovým košom s vekom.
- ▶ Všetko zo špeciálneho, vysokoodolného plastu.
- ▶ Robustné oceľové kolesá s gumovou obručou zabezpečujú pohodlnú manipuláciu.



Typ **6628**

740×840×800(1000) mm

16 kg

- ▶ Možnosť ľahšej manipulácie s odpadovou nádobou a potrebným náradím.
- ▶ Prispôsobený na plastové nádoby 120 l (typ 0004).
- ▶ V cene nie je zahrnuté príslušenstvo.

Zmetáky, lopaty a lopatky interiérové



Hliníková lopata s násadou

Typ **4808**

📦 26 × 29 cm, 120 cm (dĺžka násady)

📦 1,4 kg



Metla z prírodného ciroku

Typ **4809**

📦 95 cm (dĺžka násady)

📦 0,6 kg



Zmeták z polypropylénu

Typ **4810**

📦 24 × 4 cm, 14 cm (dĺžka vlasu)

📦 1 kg



Zmeták z nylonu

Typ **4811**

📦 25 × 4 cm, 14 cm (dĺžka vlasu)

📦 1 kg

Dodáva sa v rôznych farbách štetín bez možnosti výberu.



Bodec na odpad

Typ **4087**

📦 100 cm (dĺžka)

► Umožňuje rýchly a hygienický zber.



Zberač odpadu

Typ **6630**

📦 76 cm (dĺžka)

► Ideálny pomocník pri upratovaní drobného odpadu.



Zmeták a sklopná lopatka

Typ **6759** (zmeták)

📦 0,28 kg

Typ **6758** (sklopná lopatka)

📦 0,6 kg



Metla a násada

Typ **4132** (metla)

Typ **4133** (násada)

📦 Ø 30 mm, 145 cm (dĺžka násady)



Metla s násadou

Typ **4134**

📦 110 cm (dĺžka násady)

📦 0,75 kg



Plastová lopatka

Typ **4765**

📦 1,57 kg

Značenie výstražné



Trojuholník

- ▶ Rýchla inštalácia.
- ▶ Vysoká signálna účinnosť.
- ▶ Skladací, dodáva sa s odkladacím puzdrom.



Tabuľa

- ▶ Vyrobená z plastu.
- ▶ Možnosti zloženia.
- ▶ Výstraha v miestach zvýšeného nebezpečenstva.

Typ **4129**

570 mm (výška)



Typ **4109**

533 × 533 × 508 mm

0,6 kg



Reťaz

- ▶ Umožňuje prepojenie jednotlivých tabúľ.
- ▶ Jednoduché označenie zakázaných miest.

Typ **4130**

1 000 mm (dĺžka)

Stohovateľný



Kužel'

- ▶ Na zabezpečenie bezpečnosti v súvislosti s upratovaním alebo rozliatím tekutín.
- ▶ Dobre viditeľný, ľahko prenosný.
- ▶ Omývateľný.
- ▶ Stohovateľný.
- ▶ Vyrobený z odolného polyetylénu.

Typ **4110**

267 × 267 × 651 mm

1 kg



Záves

- ▶ Na predchádzanie úrazom na verejných plochách.
- ▶ Dobre viditeľný zo všetkých smerov.
- ▶ Vysokoodolná konštrukcia, dlhá životnosť.
- ▶ Vyrobený z polyetylénu.

Typ **4111**

495 × 108 mm

0,4 kg



Bariéra

- ▶ 16-panelová konštrukcia s podvozkom na ľahkú manipuláciu.
- ▶ Rýchla inštalácia, jednoduché skladovanie.
- ▶ Z vysokoodolného plastu.
- ▶ Do vnútorných aj vonkajších priestorov.

Typ **4113**

4 000 mm (max. šírka)

16 kg

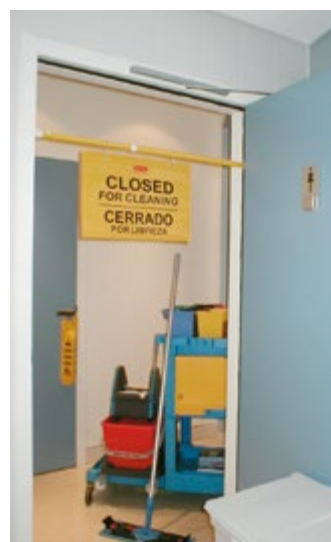

Rozperná výstraha

- ▶ Vyznačenie uzatvorenej zóny.
- ▶ Použiteľná do všetkých rámov dverí, max. rozpätie 109 cm.
- ▶ Vysoká životnosť.
- ▶ Viacjazyčná.

Typ **4112**

330 × 673/1 090 mm (Ø 25 mm)

0,4 kg

Schodíky a rebríky hliníkové

Schodíky

- ▶ Veľká stabilná plošina na státie.
- ▶ Hlboké stupne na bezpečný výstup i zostup.



Typ	3186	3187	3188
Pracovná výška	2,6 m	3,05 m	3,7 m
Výška plošiny	0,6 m	1,05 m	1,71 m
Počet stupňov vrátane plošiny	3	5	8
Hmotnosť	3,5 kg	4,8 kg	9,1 kg

Viacúčelové trojdielne rebríky

Typ	3205	3206	3207
Pracovná výška	4,8 m	5,9 m	7,2 m
Dĺžka vysunutého rebríka	4 m	5,12 m	6,52 m
Dĺžka zasunutého rebríka	2,04 m	2,32 m	2,88 m
Dĺžka dvojdielneho oporného rebríka	2,53 m	3,37 m	4,49 m
Počet priečok	3×7	3×8	3×10
Hmotnosť	9,9 kg	13,3 kg	16,9 kg

Oporné rebríky

Typ	3197	3198	3199	3200	3201
Pracovná výška	2,8 m	3,35 m	3,95 m	4,4 m	5 m
Dĺžka rebríka	1,97 m	2,53 m	3,12 m	3,68 m	4,24 m
Počet priečok	7	9	11	13	15
Hmotnosť	2,8 kg	3,6 kg	5,3 kg	6,3 kg	7,9 kg

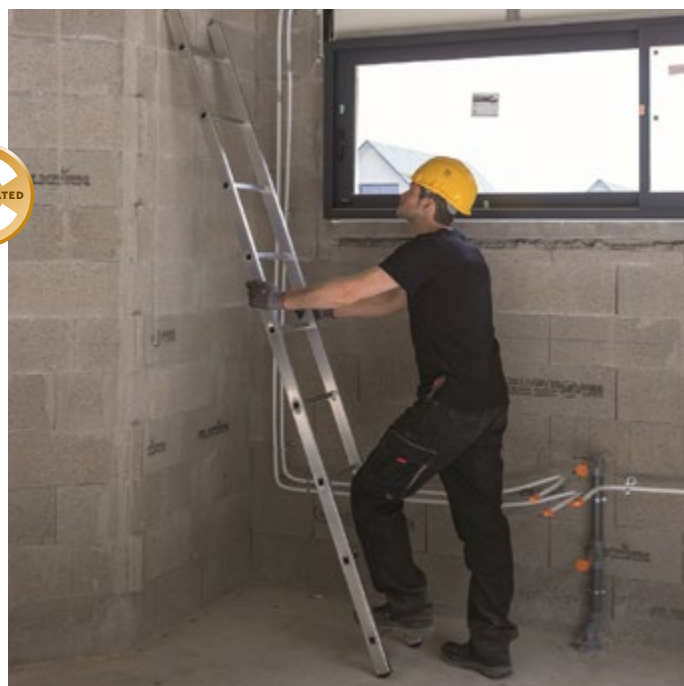
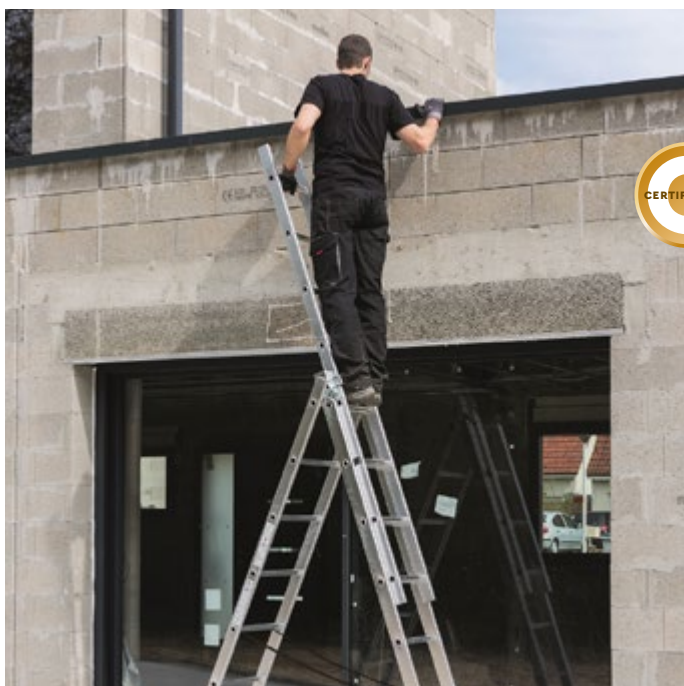



Nádoby na posypový materiál

5
rokov
záruka

- Vyrobené z vysokokvalitného polyetylénu.
- Robustné konštrukcie zabezpečujú mechanickú odolnosť.
- Po odklopení veka sa nádoby dajú stohovať.
- Použiteľné na všetky druhy posypových materiálov (soľ, piesok, štrk atď.).
- Odolné voči poveternostným vplyvom.



Typ 4630

590 × 540 × 500 mm

50 kg

50 l

Typ 4631

720 × 660 × 590 mm

100 kg

100 l

Typ 4390

860 × 740 × 810 mm

150 kg

150 l

Typ 4391

1 090 × 970 × 1 030 mm

300 kg

300 l



Posypová soľ

- Chlorid sodný technický, minimálny obsah NaCl 98 %, zrnitosť 0,2 – 5 mm.



Typ 4353

balenie 25 kg v PE vreci

25 kg

- ▶ Sklolaminátové s nízkou hmotnosťou.
- ▶ Vhodné na uskladnenie piesku, štrku a soli.
- ▶ Konštrukcia zabezpečuje optimálnu funkčnosť a stabilitu.
- ▶ Odolné voči poveternostným vplyvom a soli.



Typ **7015**

920 × 770 × 700 mm

19 kg

250 l



Typ **7016**

1 350 × 770 × 700 mm

26 kg

450 l



Typ **3693**

1 240 × 1 060 × 800 mm

32 kg

700 l



Typ **7017**

1 240 × 1 060 × 1 150 mm

55 kg

1 100 l

- ▶ Vyrobené zo sklolaminátu s vysokou odolnosťou voči poveternostným vplyvom a ochranou pred UV žiarením.
- ▶ Moderný dizajn a tvar veka zabezpečuje vysokú pevnosť, pružnosť, umožňuje stohovanie a zabraňuje vniknutiu vody a vlhkosti.
- ▶ Dodávajú sa v demontovanom stave.

- ▶ Veľmi robustná žiarovo zinkovaná konštrukcia.
- ▶ Otvor na vyberanie posypového materiálu.
- ▶ Materiál nádoby: plech 1,5 mm; veko 1,8 mm.



Typ **7770**

890 × 600 × 640 mm

12,5 kg

200 l



Typ **7771**

1 210 × 820 × 670 mm

21,6 kg

400 l



Typ **7793**

1 250 × 855 × 1 255 mm

100 kg

800 l

Vozíky posypové

- ▶ Sú vyrobené z kvalitného polyetylénu a náprava z nehrdzavejúcej ocele.
- ▶ Na rôzne druhy posypových materiálov – piesok, štrk, soľ atď.
- ▶ Plynulé rozmetávanie s voľbou intenzity posypu, šírka posypu od 1 do 4 metrov (podľa rýchlosti pojazdu).
- ▶ Dodávajú sa v demontovanom stave.

- ▶ Na menšie plochy.
- ▶ Robustná konštrukcia z nehrdzavejúcej ocele.
- ▶ Plné plastové kolesá.



Typ **7384**

430 × 500 × 700 mm

9 kg

Zásobník na 20 l materiálu

- ▶ Na veľké plochy.
- ▶ Robustná konštrukcia z nehrdzavejúcej ocele.
- ▶ Dušové kolesá s Ø 260 mm.



Typ **7385**

520 × 520 × 720 mm

11 kg

Zásobník na 35 l materiálu

- ▶ Rýchlo a jednoducho zmontovateľné a pripojiteľné.
- ▶ Odolné voči korózii.
- ▶ Množstvo a smer posypového materiálu je možné upravovať.
- ▶ Možnosti odpojenia náhonu (prerušenie sypania).

- ▶ Kolesá s pneumatikami z gumy 16 × 6,5 cm so zimnou vzorkou sú uložené v ložiskových puzdách.
- ▶ Možnosť regulácie množstva, šírky a nastavenia výšky oje.
- ▶ Osvetlenie sa pripája 7-kolíkovým konektorom.
- ▶ Max. rýchlosť: 6 km/hod.

- ▶ Určený na veľké plochy.
- ▶ Spodná časť zásobníka je z pozinkovanej ocele a horná časť z plastu.
- ▶ Silný ocelový rúrkový rám.
- ▶ Rozmetací tanier poháňaný náhonom hriadeľa, ktorý je súčasťou dodávky.



Typ **7182**

1 600 × 830 × 1 150 mm

130 l



Typ **7183**

1 840 × 1 100 × 1 180 mm

200 l



Typ **7184**

260 l



Lopaty exteriérové



- ▶ Pracovná časť vyrobená z odolného plastu so spevneným okrajom.
- ▶ Dve kolieska na ľahkú manipuláciu.
- ▶ Držadlo z lakovanej ocele.

Typ **4348**

 820 mm (šírka záberu)

 3 kg



- ▶ Pracovná časť a ergonomické držadlo vyrobené z odolného plastu so spevneným okrajom.
- ▶ Drevená násada.

Typ **4350**

 490 mm (šírka záberu)

 1,5 kg



- ▶ Pracovná časť a ergonomicky tvarované držadlo vyrobené zo špeciálneho plastu so spevneným okrajom.
- ▶ Použitý plast bráni nalepeniu mokrého snehu.
- ▶ Hliníková násada.

Typ **4349**

 1300×370 mm

 1,4 kg



Stĺpiky a zábrany na zahradenie

- ▶ Zabezpečí parkovisko, pešiu zónu, park alebo súkromný priestor pred nežiaducim vjazdom áut.
- ▶ Schválené Štátnym technickým a skúšobným ústavom stavebným.
- ▶ Ocelová konštrukcia je chránená pred koróziou a to dvoma typmi povrchových úprav: biele stĺpiky – komaxit na podklade katoforézneho laku (dvojitá ochrana pred koróziou); strieborné stĺpiky – žiarovo zinkované.
- ▶ V hornej časti stĺpikov je zabudovaný lamelový zámok s krytkou proti vnikaniu nečistôt.
- ▶ Kľúč je potrebný iba na uvoľnenie a sklopenie stĺpikov. Pri jeho postavení sa uzamkne automaticky.
- ▶ Jednoduchá montáž na akýkoľvek pevný podklad.



Typ **4220**

60×60×810 mm

6 kg



Typ **4221**

60×60×810 mm

6 kg

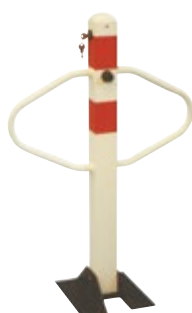

Typ **4222**

600×60×810 mm

7 kg



Typ **4223**

600×60×810 mm

7 kg



Typ **4224**

800×300×550 mm

11 kg

Typ **4225**

800×300×550 mm

11 kg

- ▶ Gumový tlmáč chráni stĺpiky pri sklápaní.

- ▶ Gumový tlmáč chráni stĺpiky pri sklápaní.
- ▶ Ramená zvyšujú účinnosť stĺpika.

- ▶ Vybavené strednou uzamykateľnou vzperou.
- ▶ Dodávajú sa so zámkom a kľúčom.
- ▶ Gumové tlmáče chránia stĺpiky pri sklápaní.



- ▶ Flexibilné.
- ▶ Minimalizujú možné škody na vozidlách pri náhodnom narazení alebo prejdení (stĺpik a pätník sa pri nabehnutí vychýlia a potom sa narovnajú).
- ▶ Výrazné reflexné pruhy zvyšujú viditeľnosť.
- ▶ Do základne sa ukotvia pomocou spojovacieho materiálu, ktorý nie je súčasťou dodávky.



Typ **7224**

Ø 80 × 750 mm

0,7 kg



Typ **7225**

Ø 200 × 750 mm

1 kg

Obrubníky a spomaľovacie prahy



- Určené na zamedzenie samovoľného posunu áut alebo na vyznačenie koncov parkovísk.
- Uplatnenie predovšetkým v autodielnach, garážach, alebo na parkovacích plochách.

Typ	4369
	780 × 80 × 60 mm
	2,5 kg



- Segmenty obrubníkov sú vyrobené z recyklátu. Možnosť navzájom spojiť čapom v hlavách jednotlivých dielov (v mieste spojenia je možné obrubníky pripevniť k terénu pomocou spojovacieho materiálu (nie je súčasťou dodávky).
- Slúži na krátkodobé alebo trvalé oddelenie nástupných ostrovčekov, chodníkov, krajníc vozoviek, kruhových križovatiek atď.

Typ	4018 (červený)	Typ	4019 (biely)
	580 × 160 × 158 mm		580 × 160 × 158 mm
	12 kg		12 kg



- Na zníženie rýchlosti vozidiel.
- Jednotlivé diely sú vybavené reflexnými prvkami.
- Polkruhové zámky spoločne s ukotvením zabezpečujú pevné spojenie bez nutnosti použiť vodiace tyče.
- Súčasťou dodávky je spojovací materiál (skrutka $\varnothing 10 \times 140$ mm, podložka $\varnothing 13$ mm, hmoždinka $\varnothing 14 \times 140$ mm).

Typ	4940 (priebežný diel)	Typ	4941 (koncový diel)
	400 × 800 × 52 mm		150 × 800 × 52 mm
	15 kg		5 kg



Spomaľovacie prahy a káblové mosty



- ▶ Na zníženie nežiaducej rýchlosti vozidiel.
- ▶ Prahy sú zložené z vnútorných a krajných segmentov, ktoré sú vyrobené z recyklátu.
- ▶ Všetky segmenty sú vybavené reflexnými prvkami na zvýšenie viditeľnosti.
- ▶ Na vozovku sa pripevňujú pomocou hmoždiniek.
- ▶ Súčasťou dodávky sú zinkované skrutky, hmoždinky a vystužovacie tyče.



Priebežný diel (žltý)

Typ **4355**

Priebežný diel (čierny)

Typ **4356**

500 × 430 × 30 mm

6,2 kg

Odpor. rýchlosť 30 km/h

Koncový diel (žltý)

Typ **4357**

Koncový diel (čierny)

Typ **4358**

215 × 430 × 30 mm

1,9 kg

Odpor. rýchlosť 30 km/h

Priebežný diel (žltý)

Typ **4359**

Priebežný diel (čierny)

Typ **4360**

500 × 430 × 50 mm

10,2 kg

Odpor. rýchlosť 20 km/h

Koncový diel (žltý)

Typ **4361**

Koncový diel (čierny)

Typ **4362**

215 × 430 × 50 mm

2,8 kg

Odpor. rýchlosť 20 km/h

Priebežný diel (žltý)

Typ **4363**

Priebežný diel (čierny)

Typ **4364**

500 × 430 × 60 mm

13 kg

Odpor. rýchlosť 10 km/h

Koncový diel (žltý)

Typ **4365**

Koncový diel (čierny)

Typ **4366**

215 × 430 × 60 mm

3,7 kg

Odpor. rýchlosť 10 km/h



- ▶ Služí na ochranu káblov, prípadne hadíc, ktoré sú položené cez vozovku.
- ▶ Skladá sa z hlavného zaobleného dielu a vložky. Kladiť sa cez vozovku voľne bez ďalšej montáže.

Zaoblený diel

Typ **4367**

800 × 600 × 80 mm

24,6 kg

Vložka

800 × 170 × 50 mm

4,8 kg



Zrkadlá

dopravné, bezpečnostné a dohľadové



Dopravné

- Vyrobené z nerozbitného plastu, tento materiál je odolný voči oderu a voči mechanickému poškodeniu.
- Dodávajú sa s univerzálnym systémom na upevnenie na stenu a na okrúhle stĺpy, ktorý umožňuje veľmi presné nastavenie pozície zrkadla.
- Testované na odolnosť voči vetru až do rýchlosti 183 km/h.

Typ 3363	Typ 3364	Typ 3365	Typ 3366	Typ 3367
📏 950 × 750 mm	📏 Ø 1 100 mm	📏 Ø 960 mm	📏 1 150 × 950 mm	📏 756 × 956 mm
📊 15 kg	📊 21 kg	📊 15 kg	📊 21 kg	📊 20 kg
Odpor. vzdialenosť 20 m	Odpor. vzdialenosť 25 m	Odpor. vzdialenosť 20 m	Odpor. vzdialenosť 30 m	Odpor. vzdialenosť 15 m

- Vyrobené z upraveného materiálu, ktorý odoláva námraze až do -20 °C.
- Bez elektrickej inštalácie.



Bezpečnostné a dohľadové

- Z netrieštivého plastu (polykarbonátu). Tento materiál je oderuvzdorný a odolný voči mechanickému poškodeniu. Zadný kryt je tiež z plastu.
- Výhoda plastových zrkadiel spočíva v ich malej hmotnosti, jednoduchej montáži a dlhej životnosti.
- Dodávajú sa s univerzálnym systémom na upevnenie na stenu alebo okrúhle stĺpy.

Typ 4004	Typ 4005	Typ 4006	Typ 4009	Typ 4010
📏 Ø 500 mm	📏 Ø 600 mm	📏 Ø 700 mm	📏 600 × 800 mm	📏 800 × 1 000 mm
📊 4 kg	📊 5 kg	📊 6 kg	📊 8,5 kg	📊 11 kg

Zrkadlá bezpečnostné a dohľadové



Kontrola 2 smerov.

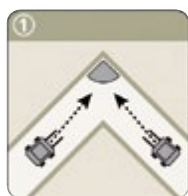

Kontrola 3 smerov.

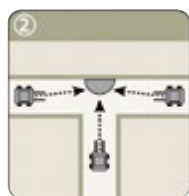

Kontrola 4 smerov.

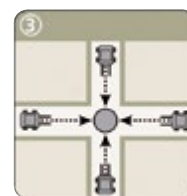

- ▶ Vyrobené z PMMA (plexisklo). Nie sú nerozbitné a sú určené predovšetkým do neverejných priestorov.
- ▶ Dvoj- a trojsmerové sa pripevňujú na stenu pomocou spojovacieho materiálu, ktorý je súčasťou dodávky. Štvorsmerové sa upevňujú na strop pomocou 1 m dlhých retiazok, ktoré sú tiež súčasťou dodávky.
- ▶ Použitie vhodné predovšetkým v skladoch, výrobných priestoroch, logistických areáloch.

Kontrola 2 smerov

Typ **3368**

550 × 540 × 550 mm

3 kg

Max. vzdialenosť 6 m

Kontrola 3 smerov

Typ **3369**

800 × 320 × 400 mm

2 kg

Max. vzdialenosť 8 m

Kontrola 4 smerov

Typ **3370**

Ø 600 × 260 mm

4 kg

Max. vzdialenosť 6 m

Kontrola 4 smerov

Typ **3371**

Ø 800 × 320 mm

6 kg

Max. vzdialenosť 8 m

Kontrola 4 smerov

Typ **3372**

Ø 1 000 × 490 mm

11 kg

Max. vzdialenosť 10 m



- ▶ Vyrobené z nerozbitného plastu. Tento materiál je veľmi ľahký, odolný voči oderu, odolný voči mechanickému poškodeniu.
- ▶ Ekonomické riešenie a jednoduchá inštalácia.
- ▶ Majú guľový čap, ktorý umožňuje pohyb pod uhlom 105°.
- ▶ Ku každému zrkadlu sa dodáva súprava na pripevnenie na stenu alebo strop.

Odporúčajú sa na dohľad v obchodoch pri pokladniach, ale aj vo vstupných priestoroch domov alebo firiem.



Typ **3373**

Odpor. vzdialenosť 4 m

Ø 400 mm

1 kg

Typ **3374**

Odpor. vzdialenosť 8 m

Ø 600 mm

3 kg

Typ **3375**

Odpor. vzdialenosť 12 m

600 × 400 mm

2 kg

Zábrany mobilné

Skladovanie
na minimálnom
priestore



Nožnicové

- ▶ Povrchová úprava – lakovanie.
- ▶ Používajú sa na rýchle a spoľahlivé ohradenie priestranstiev, parkovísk, objektov, komunikácií, pri slávnostiach, športových alebo kultúrnych podujatiach či iných zhromaždeniach.
- ▶ Umožňujú prispôsobenie na požadovanú šírku.

Typ **4021**

 400–3000 × 1000 mm

 8 kg



Štandardné

- ▶ Povrchová úprava – žiarové zinkovanie.
- ▶ Montáž sa vykonáva postupne iba nasadzovaním do seba.
- ▶ Jednoduché spájanie v priamom alebo kolmom smere.
- ▶ Efektívne skladovanie.

Typ **4020**

 2000 × 1100 mm

 15 kg

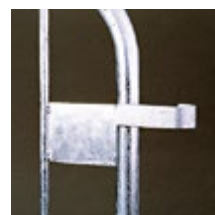
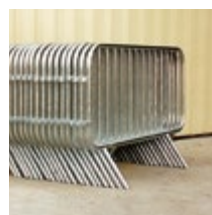

Pevné

- ▶ Slúži na trvalé ohraničenie priestorov parkovísk, zelene alebo komunikácií.
- ▶ Povrchová úprava – žiarové zinkovanie.
- ▶ Konštrukcia umožňuje zabetónovanie alebo priskrutkovanie.
- ▶ Priemer rúrky je 48,3 mm.

Typ **4037**

 600 × 800 mm

 8 kg

Typ **4038**

 1200 × 800 mm

 15 kg

Zábrany mobilné



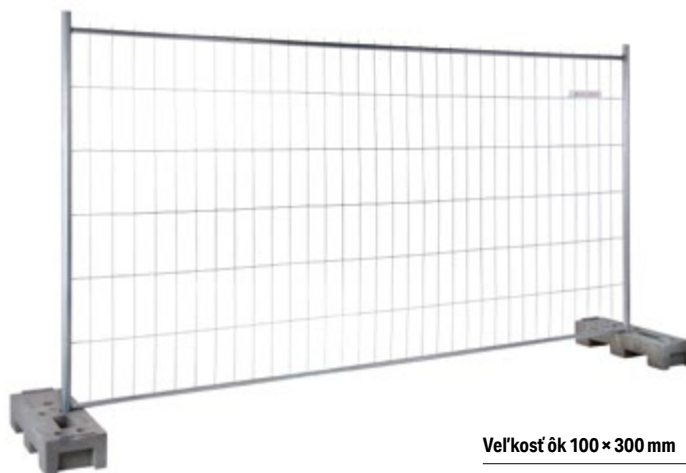

- ▶ Rýchle, jednoduché a efektívne ohraničenie stavieb a priestorov na organizovanie podujatí. Uplatnenie tiež nájdú v oblasti priemyslu pri oddeľovaní výrobných alebo skladových plôch.
- ▶ Rám z pozinkovaných rúrok s $\varnothing 42$ a 27 mm s drôtenou výplňou s $\varnothing 3,3$ mm. Všetky komponenty sú pozinkované a následne zvarené.
- ▶ Inštaluje sa do plastových alebo betónových pätičiek.



Veľkosť ôk 100×300 mm

Typ **8380**

 $3\,455 \times 2\,000$ mm

 16 kg



Nosná päťka z recyklátu

Typ **3812**

 $780 \times 290 \times 140$ mm

 16 kg



Betónová päťka

Typ **3811**

 $725 \times 240 \times 145$ mm

 35 kg



Spona

Typ **3810-S**

Zábrany mobilné a ďalšie



Umožňuje
skladovanie na
minimálnom
priestore

- ▶ Ľahké, prenosné, stabilné a ekonomické. Vhodné na oplotenie dočasných pracovísk.
- ▶ Lakovaná oceľ. Šesť bielych reflexných pásov zvyšuje bezpečnosť a to najmä v noci.

Typ **3816**

1500 × 1000 mm

7,2 kg

- ▶ Praktická ochrana kanalizačných vpustov alebo výkopov s plochou max. 1 × 1 m.
- ▶ Z lakovanej ocele.
- ▶ Skladacia konštrukcia minimalizuje požiadavky na priestor pri skladovaní a preprave.

Typ **3815**

1000 × 1000 mm

11 kg



Lávka

- ▶ Vyrobená z hliníka s protišmykovou úpravou.
- ▶ Lakované kovové kĺbové a skladacie zábradlie je vybavené úchytkami s možnosťou napojenia oplotenia (typ 3816).
- ▶ Biele reflexné pruhy zvyšujú viditeľnosť pri zníženej viditeľnosti.
- ▶ Nízka hmotnosť umožňuje jednoduchú montáž, demontáž a manipuláciu.
- ▶ Možnosť zloženia znižuje náklady na prepravu a skladovanie.

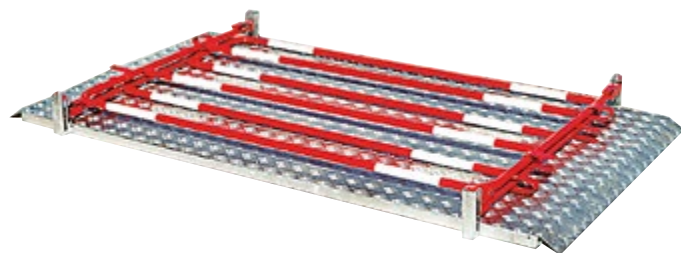

Typ **3813**

1982 × 1000 mm

35,2 kg

Typ **3814**

2982 × 1000 mm

88,2 kg





Manipulácia so sudmi a kanistrami	340–341
Dielenské žeriavy	342
Zdvížné plošiny	343
Bezpečnostné klietky	345
Vozíky vysokozdvížné	346–347
Vozíky paletové	348–351
Vozíky manipulačné	352–354
Podvozky	355
Vozíky	356–360
Transportné a prístrojové kolesá	362–367

Manipulačná technika

Manipulácia so sudmi a kanistrami

Hydraulický zdvihák

- ▶ Umožňuje pohodlné zdvihnutie alebo zloženie suda zo záchytnej vane.
- ▶ Jednoduchý hydraulický mechanizmus sa ovláda nožným pedálom.
- ▶ Zdvih 45 cm.

Typ **3040**

📦 975 × 880 × 1 340 mm

🏗️ 250 kg

📦 65 kg



Vysokozdvížňý vozík (VZV)

- ▶ Ideálny na dopravu, stohovanie a vyprázdňovanie.
- ▶ Poloha suda sa určuje ručným otáčaním.
- ▶ Sud je možné otočiť o 180°.
- ▶ Zdvih 1 425 mm.

Typ **3413**

📦 1 190 × 1 000 × 2 020 mm

🏗️ 350 kg

📦 155 kg



Horizontálny nosič

- ▶ Prídavné zariadenie na vysokozdvížňý vozík (VZV).
- ▶ Určený na manipuláciu s plechovými sudmi do objemu 200 l naležato.
- ▶ Chráni sudy pred mechanickým poškodením.

Typ **6435**

📦 1 100 × 170 × 470 mm

🏗️ 300 kg

📦 20 kg



Vertikálny nosič

- ▶ Prídavné zariadenie na vysokozdvížňý vozík (VZV).
- ▶ Určený na manipuláciu s plechovými sudmi do objemu 200 l nastojato.
- ▶ Funkcia uchopenia suda je automatická (samosvornou čelustou) a nie je nutná spolupráca ďalšieho pracovníka.

Typ **6436**

📦 950 × 560 × 835 mm

🏗️ 300 kg

📦 40 kg



Podvozok sudov

- ▶ Vybavený okom na ťahanie podvozka háčikom.
- ▶ Povrchová úprava práškovou farbou.
- ▶ Vhodný pre väčšinu plastových sudov 30 l, 60 l, 120 l a kovových sudov 60 l.
- ▶ Max. priemer suda 380 mm.

Typ **7923**

📦 Ø 400 mm (ložná plocha)

🏗️ 200 kg

📦 5,8 kg



Podvozok sudov

- ▶ Na manipuláciu 200 l sudov nastojato.

Typ **7110**

📦 Ø 630 mm

🏗️ 250 kg

📦 4 kg



Páka

- ▶ Slúži na preklápanie a prenášanie.

Typ **5070**

📦 35 × 850 mm

📦 3 kg



Závesy

- ▶ Na zavesenie na žeriav alebo kladkostroj s dostatočnou nosnosťou.
- ▶ Pri tomto spôsobe manipulácie získava sud vyššiu ochranu pred mechanickým poškodením.
- ▶ Výrazné obmedzenie nebezpečenstva úrazu a fyzicky namáhavej práce pri manipulácii s plnými sudmi.



Vertikálne

Typ **7712**

 500 kg

 7,5 kg



Horizontálne

Typ **7713**

 500 kg

 3,2 kg



Horizontálne reťazové

Typ **7714**

 1 000 kg

 22 kg

Stojany na kanistre

- ▶ Ľahká manipulácia a presné dávkovanie otočením kanistrov.
- ▶ Vyrobené z nehrdzavejúcej ocele odolnej voči kyselinám a lúhom.
- ▶ Záchytná vaňa a kanister nie sú súčasťou stojana.



- ▶ Na kanistre do objemu cca 30 l.
- ▶ Max. rozmer kanistra: 310 × 290 × 480 mm.

Typ **7718**

 670 × 390 × 750 mm

 5,5 kg



- ▶ Na kanistre do objemu cca 60 l.
- ▶ Max. rozmer kanistra: 420 × 370 × 650 mm.

Typ **7719**





 670 × 470 × 820 mm

 7,5 kg





Dielenské žeriavy

- ▶ Ručné hydraulické žeriavy uľahčujú manipuláciu s ťažkými bremenami.
- ▶ Zabezpečujú vyšší stupeň bezpečnosti práce.
- ▶ Rameno žeriava má dve voliteľné polohy.
- ▶ Štyri kolesá na presun žeriava.
- ▶ Žeriav je možné zložiť na transport alebo skladovanie.







Typ	6442
	1 600 × 950 × 2 150 mm
	500 kg
	250 kg (úplne vysunuté rameno)
	95 kg







Typ	6443
	2 680 × 1 400 × 2 325 mm
	1 200 kg
	850 kg (úplne vysunuté rameno)
	241 kg



Typ	3266
	1 749 × 1 100 × 1 597 mm
	1 000 kg
	700 kg (úplne vysunuté rameno)
	115 kg



Typ	3267
	1 911 × 1 170 × 1 626 mm
	2 000 kg
	1 500 kg (úplne vysunuté rameno)
	165 kg

Zdvižné plošiny

- ▶ Ručné hydraulické plošiny na zdvíhanie a spúšťanie ťažkých bremien.
- ▶ Možnosť použitia plošín ako vyrovnávacieho pracovného stola pri lisovacích a obrábacích strojoch.
- ▶ Na zdvih plošiny je možné využiť páku hydraulického agregátu, ale aj nožný pedál.



Typ	3268
	700 × 450 mm (stól)
	220 – 720 mm (výška stola)
	950 mm (výška držadla)
	150 kg
	46 kg



Typ	3269
	850 × 500 mm (stól)
	285 – 880 mm (výška stola)
	990 mm (výška držadla)
	300 kg
	77 kg



Typ	3270
	850 × 500 mm (stól)
	285 – 880 mm (výška stola)
	990 mm (výška držadla)
	500 kg
	81 kg



Typ	3271
	1 000 × 510 mm (stól)
	420 – 990 mm (výška stola)
	990 mm (výška držadla)
	750 kg
	125 kg



Typ	3272
	1 160 × 630 mm (stól)
	380 – 990 mm (výška stola)
	980 mm (výška držadla)
	1 000 kg
	140 kg



Typ	3273
	910 × 500 mm (stól)
	355 – 1 300 mm (výška stola)
	975 mm (výška držadla)
	350 kg
	105 kg



Bezpečnostné kliečky na vysoko zdvižné vozíky

- ▶ Veľmi robustná a odolná konštrukcia.
- ▶ Vybavené protišmykovou podlahou, ktorá prispieva k väčšej bezpečnosti pracovníkov.
- ▶ Súčasťou kliečky je demontovateľný pozinkovaný box na náradie.
- ▶ Zodpovedá príslušným bezpečnostným predpisom.



- ▶ Max. 2 osoby.
- ▶ Min. nosnosť zdvihacieho zariadenia: 1 190 kg.
- ▶ Certifikát: GS TÜV.

Typ **7727**

835 × 1 040 × 1 900 mm

180 kg

58 kg

- ▶ Max. 2 osoby.
- ▶ Min. nosnosť zdvihacieho zariadenia: 1 500 kg.
- ▶ Certifikát: GS TÜV.

Typ **7728**

1 200 × 1 090 × 1 885 mm

210 kg

90 kg

- ▶ Max. 2 osoby.

Typ **6441**

1 200 × 800 × 1 860 mm

180 kg

118 kg

Vozíky vysokozdvížné

Ručné





Vidlicový

- ▶ Podstatne uľahčuje prácu v skladoch, pri expedícii tovaru alebo priamo pri výrobných strojoch.
- ▶ Pri zdvihu nad 400 mm dosadajú na podlahu podpery, čím sa zlepšuje priečna stabilita vozíka.

Typ **5508**

 1 480 × 1 210 × 568 mm

 1 000 kg

 128 kg



Ľahký

- ▶ Ľahká a jednoduchá prevádzka.
- ▶ Nízka hmotnosť vozíka – možnosť využitia na vykládku dodávkových áut.
- ▶ Ľahká ovládateľnosť.
- ▶ Zdvih pomocou sklopného nožného pedála.
- ▶ Ochrana pred preťažením pomocou tlakového ventilu.

Typ **3275**

 650 × 600 × 1 425 mm

 400 kg

 81 kg



S gumovými kolesami

- ▶ Kompaktný dizajn, pevná konštrukcia a jednoduchá ovládateľnosť.
- ▶ Posledná vývojová technológia hydrauliky s kvalitným tesnením.
- ▶ Bezpečná prevádzka s minimálnym vynaložením námahy.

Typ **3277**

 1 642 × 740 × 1 980 mm

 1 000 kg

 196 kg





Ručný

- ▶ Je určený na manipuláciu s paletami, prepravnými plošinami alebo ďalšími prostriedkami s minimálnou výškou naberacích otvorov 99 mm a minimálnou šírkou 509 mm.
- ▶ Pri zdvíhaní bremena musí byť zabezpečený brzdou alebo klinom.
- ▶ Ľahká manipulácia je podmienená tvrdou, rovnou podlahou.

Typ **6105**

 1 830 × 1 990 × 810 mm

 1 000 kg

 310 kg

Batériové





Vidlicový s elektrozdvihom I

- ▶ Zdvih bremien je ručný alebo elektrický. Spúšťanie manuálne.
- ▶ Nízke ťažisko, výborná ovládateľnosť.
- ▶ Motor zdvihu 0,8 kW, batéria 12 V, 60 Ah.

Typ **3457**

 1 570 × 1 225 × 540 mm

 1 000 kg

 169 kg

 12 V





Vidlicový s elektrozdvihom II

- ▶ Vybavený malou trakčnou batériou s napätím 12 V a kapacitou 135 Ah.
- ▶ V prevádzke vydrží 1 – 2 pracovné smeny.

Typ **6106**

 1 830 × 1 990 × 810 mm

 1 000 kg

 342 kg





Vidlicový s elektrozdvihom III

- ▶ Uplatnenie nájde ako šikovní el. zakladač. Ideálny na manipuláciu v obchodoch, na zdvíhanie ľahších nákladov.
- ▶ Malé rozmery (šírka podvozka iba 700 mm) umožňujú jednoduchú manipuláciu aj v malých priestoroch.
- ▶ Vybavený zabudovanou nabíjačkou s bezúdržbovými gélovými batériami. Vozík sa dá použiť ako pracovný stôl.
- ▶ Má stožiar s výškou zdvihu 1 580 mm.

Typ **4694**

 1 680 × 700 × 1 890 mm

 1 000 kg

 420 kg

 2 × 12 V

Vozíky paletové

Ručné

- ▶ Určené na manipuláciu s paletami s rozmermi 1 200 × 800 mm, prípadne 800 × 600 mm, ktoré majú naberačiu výšku (svetlosť) 100 mm.
- ▶ Robustný rám sa opiera na jednej strane o otočný podvozok, na druhej strane o malé pojazdové kolieska.
- ▶ Pohybom oje smerom nadol a nahor sa uvádza do činnosti hydraulika, ovládací ventil má tri polohy: 1 zdvíhanie, 2 nulová poloha, 3 spúšťanie.



S polyuretánovými kolesami

- ▶ Riadiace kolesá Ø 200 mm s liatinovými diskami s polyuretánovou obručou.
- ▶ Na teploty od -20 °C do +75 °C.
- ▶ Tandemové vidlicové kolesá Ø 80 mm na bezhlučnú a bezproblémovú prevádzku na nerovnom povrchu.

Typ **5253-P**

 1 150 × 540 mm (vidlica)

 2 500 kg

 67 kg



S gumovými kolesami

- ▶ Riadiace kolesá Ø 200 mm s liatinovými diskami s gumovou obručou.
- ▶ Na teploty od -10 °C do +60 °C.
- ▶ Tandemové vidlicové kolesá Ø 80 mm na bezhlučnú a bezproblémovú prevádzku na nerovnom povrchu.

Typ **5253-G**

 1 150 × 540 mm (vidlica)

 2 500 kg

 67 kg



Nízko profilový

- ▶ Určený predovšetkým na manipuláciu s paletami s minimálnou podjazdovou svetlosťou.
- ▶ Minimálna výška vidlice je 51 mm, maximálna 161 mm.
- ▶ Štandardne sa dodáva s kolieskami z polyuretánu.

Typ **4672**

 1 150 × 540 mm (vidlice)

 1 500 kg

 92 kg



S nosnosťou 3 tony

- ▶ Od štandardného vozíka sa líši iba zvýšenou nosnosťou.
- ▶ Ovládanie aj vybavenie kolesami je rovnaké ako pri predošlých typoch.

Typ **3104**

 1 150 × 540 mm (vidlica)

 3 000 kg

 89 kg



Štvorcový

- ▶ Určený na manipuláciu s europaletami.
- ▶ S možnosťou pohybu v dvoch navzájom kolmých smeroch.
- ▶ Vybavený hydraulickým agregátom na zdvih bremien.

Typ **3105**

 1 150 × 540 mm (vidlice)

 1 500 kg

 92 kg





S atypickou dĺžkou lyžín

- ▶ Krátke vidlice na manipuláciu s paletami v stiesnených priestoroch alebo dlhé vidlice na manipuláciu s nadmernými paletami.
- ▶ Štandardne sa dodávajú s kolieskami z polyuretánu.

Krátke vidlice

Typ **3102**

 800 × 540 mm (vidlica)

 2 000 kg

 73 kg

Dlhé vidlice

Typ **3103**

 1 500 × 540 mm (vidlice)

 2 000 kg

 79 kg

Vozíky paletové



Ručný BT

- ▶ Jednoduché riadenie a ľahké pumpovanie, nízke svalové napätie.
- ▶ Veľmi bezpečný, znížené riziko úrazu.
- ▶ Vo výbave puzdrá aj maznice na účinnú údržbu.
- ▶ Citlivé spúšťanie, ovládanie koncami prstov.
- ▶ Nehrdzavejúci prepúšťací ventil je zárukou spoľahlivého ovládania hydrauliky.
- ▶ Široké polyuretánové kolesá na ľahký pojazd.
- ▶ Vďaka vysokopevnostnej oceli použitej na výrobu podvozka je vozík tuhý, robustný a ľahký.

Typ **4695**

 1 150 × 520 mm (vidlice)

 2 300 kg

 63 kg



Ručný BT s rýchlozdvihom

- ▶ Vidlice pri pumpovaní dosiahnu na palety už po prvom zábere a zdvihnú náklad za sekundu.
- ▶ Vhodný na použitie s veľkým množstvom palet.

Typ **4696**

 1 150 × 520 mm (vidlice)

 2 300 kg

 63 kg



S ľahším rozjazdom

- ▶ Zníži námahu pri manipulácii až o 70 % oproti bežnému prevedeniu.
- ▶ Systém funguje v oboch smeroch jazdy.
- ▶ Ľahké a presné polohovanie ťažkých nákladov.
- ▶ Plynulý rozjazd na nerovných povrchoch a prahoch.
- ▶ Výrazné ergonomické riešenie, znižuje námahu ruky, ramien a chrbta.
- ▶ Riadiace koleso: polyuretán Ø 175 × 60 mm.
- ▶ Kolesá vo vidliciach: nylon Ø 85 × 100 mm.

Typ **4697**

 1 150 × 520 mm (vidlice)

 2 300 kg

 63 kg





Nízkozdvižný

- ▶ Nízka hmotnosť a malé rozmery uľahčujú manipuláciu v stiesnených priestoroch.
- ▶ Ľahkú manipulovateľnosť a vysokú stabilitu zabezpečuje päťbodová koncepcia kontaktu s podlahou.
- ▶ Vozík je vybavený zabudovanou nabíjačkou. Podvozok 700 mm je užší ako europaleta. Dĺžka vozíka je iba 420 mm (bez vidlíc). Nájazdové kolieska na špičkách vidlíc sú súčasťou štandardného vybavenia.

Typ **4693**

 1 150 × 520 mm (vidlica)

 1 300 kg

 200 kg (bez batérie)

 2 × 12 V



Nízkozdvižný s váhou

- ▶ Jednoduchá manipulácia a možnosť okamžitej kontroly hmotnosti prepravovaného materiálu.

Typ **3101**

 1 220 × 560 mm (vidlica)

 2 000 kg

 130 kg





S AKU zdvihom a pojazdom

- ▶ S elektrickým zdvihom a pojazdom na manipuláciu s bremenami s váhou do 1 500 kg.
- ▶ Ľahký a dobre ovládateľný.
- ▶ Vybavený tlačidlom na zníženie rýchlosti a elektromagnetickou brzdou.
- ▶ Má lítiovo-iónovú batériu, ktorá sa vyznačuje vysokým výkonom, krátkou dobou nabíjania a dlhou životnosťou (pri nabíjaní nie je nutné batériu vybrať).
- ▶ Dodáva sa s externou nabíjačkou.

Typ **8440**

 1 150 × 540 mm (vidlice)







 1 500 kg

 123 kg

Vozíky manipulačné







Policové

- ▶ Veľmi robustné vozíky vyrobené z odolného polypropylénu.
- ▶ Určené na vysoké zaťaženie v priemysle.
- ▶ Majú 4 kolieska a držadlo.

Typ 4714	Typ 4715
 990 × 450 × 850 mm	 1 110 × 660 × 850 mm
 225 kg	 225 kg
 13 kg	 18 kg









- ▶ Vyrobené z polyetylénu a hliníka.
- ▶ Pevná konštrukcia na využitie ako v priemysle, tak aj v potravinárstve.
- ▶ Otočné kolieska s priemerom 100 mm.

Typ 4757	Typ 4758
 1 110 × 500 × 970 mm	 1 110 × 500 × 970 mm
 100 kg (50 kg polica)	 150 kg (50 kg polica)
 11 kg	 14,5 kg



Plošinové









- ▶ Transportné plošinové vozíky na prepravu ťažkých bremien.
- ▶ Nízka hmotnosť a vysoká nosnosť.
- ▶ Nosná plošina s protišmykovým plastom.
- ▶ Kolieska s priemerom 100 mm.

So sklopným držadlom	Bez držadla
Typ 6500	Typ 8018
 735 × 470 × 830 mm	 735 × 470 × 135 mm
 150 kg	 150 kg
 7,5 kg	 5,2 kg



Stavebnicový systém

- ▶ Plné koliesá s priemerom 200 mm (2 pevné, 2 otočné).
- ▶ Uloženie kolies valivé.

Typ 6255	Typ 6256	Typ 6257
 500 × 750 × 210 mm	 1 000 × 700 × 250 mm	 1 200 × 800 × 250 mm
 300 kg	 400 kg	 400 kg
 24 kg	 36 kg	 45 kg



Plošinové



Typ **6259**

700 × 1 000 mm

400 kg

38 kg



Typ **6260**

800 × 1 200 mm

400 kg

48 kg



Typ **6262**

700 × 1 000 mm

400 kg

39 kg

Typ **6263**

800 × 1 200 mm

400 kg

50 kg

Typ **6265**

700 × 1 000 mm

400 kg

41 kg

Typ **6266**

800 × 1 200 mm

400 kg

53 kg



Typ **6268**

700 × 1 000 mm

400 kg

42 kg



Typ **6269**

800 × 1 200 mm

400 kg

54 kg



Typ **6271**

700 × 1 000 mm

400 kg

45 kg

Typ **6272**

800 × 1 200 mm

400 kg

59 kg

Typ **6273**

700 × 1 000 mm

400 kg

45 kg

Typ **6266**

800 × 1 200 mm

400 kg

53 kg



Typ **6275**

700 × 1 000 mm

400 kg

51 kg



Typ **6276**

800 × 1 200 mm

400 kg

61 kg



Typ **6277**

700 × 1 000 mm

400 kg

48 kg

Typ **6278**

800 × 1 200 mm

400 kg

63 kg

Typ **6279**

700 × 1 000 mm

400 kg

57 kg

Typ **6280**

800 × 1 200 mm

400 kg

77 kg

Vozíky manipulačné

Dielenské

Otvorené

- ▶ Vhodné predovšetkým do opravárenských dielní.
- ▶ Pomocou dvoch brzdených kolies je možné vozík zaistiť proti samovoľnému pohybu.
- ▶ Povrchová úprava zabezpečená kvalitnou práškovou farbou.

S roštom

Typ **6416**

 1000×600×1000mm

 300/150 kg (polica)

 59 kg



Bez roštu

Typ **6417**

 1000×600×1000mm

 300/150 kg (polica)

 56 kg



Uzavreté

- ▶ Vhodné na manipuláciu s drobným materiálom.
- ▶ Pevná konštrukcia z oceľových profilov.
- ▶ Povrchová úprava práškovou farbou.
- ▶ Kolesá s Ø 200 mm (dve pevné a dve otočné s brzdou).
- ▶ Manipulačné držadlo.

S vekom

Typ **6418**

 1200×800×1100mm

 500 kg

 55 kg



Bez veka

Typ **6419**

 1200×800×1100mm

 500 kg

 50 kg



Plošina s oje

- ▶ Široké využitie pri manipulácii s materiálom.
- ▶ Jedno oje je možné použiť na viac pojazdných plošín.

Plošina

Typ **5246**

 1248×842×280 mm

 400 kg

 35 kg

Oje

Typ **5247**

 1300×325 mm

 400 kg

 9 kg



Podvozky

- ▶ Uľahčujú manipuláciu s paletami alebo debnami.
- ▶ Štandardne sú všetky s dvoma pevnými kolesami a dvoma otočnými kolesami s brzdou.
- ▶ Na želanie je možné dodať v inom prevedení (iné rozmery alebo iná povrchová úprava).



Nosnosť
300 kg

Typ	6410
	800 × 600 × 1 000 mm
	300 kg
	15 kg



Nosnosť
600 kg

Typ	6411
	1 200 × 800 × 1 000 mm
	600 kg
	18 kg



Nosnosť
1 000 kg

Typ	6412
	1 200 × 800 × 1 000 mm
	1 000 kg
	18 kg



Typ	6413
	800 × 600 × 600 mm
	300 kg
	20 kg



Typ	6414
	1 200 × 800 × 600 mm
	600 kg
	25 kg



Typ	6415
	1 200 × 800 × 600 mm
	1 000 kg
	25 kg



Vozíky

Hliníkové

- ▶ Z kvalitného hliníka – sú veľmi ľahké.
- ▶ Vybavené bezpečnostnými držadlami.

Štandard

- ▶ Dušové kolesá
Ø 260 mm.
- ▶ Lopatka
280 × 280 mm.

Typ **6546**

 1 350 × 550 mm

 250 kg

 8 kg



So sklponou lopatou

- ▶ Dušové kolesá
Ø 260 mm.
- ▶ Lopatka
280 × 240 mm.

Typ **6547**

 1 350 × 550 mm

 200 kg

 8,5 kg



Schodišťové

- ▶ Plné kolesá
Ø 160 mm.
- ▶ Lopatka
285 × 200 mm.

Typ **6548**

 1 320 × 550 mm

 150 kg

 10 kg



Skladacie

- ▶ Vhodné na častú prepravu.

S nastaviteľnou výškou držadla

- ▶ Plné kolesá Ø 150 mm.
- ▶ Lopatka 355 × 240 mm.

Typ **6549**

 1 080 × 410 × 395 mm

710 × 395 × 190 mm
(zložený)

 90 kg

 5,4 kg



Prepravné

- ▶ Plné kolesá Ø 175 mm.
- ▶ Lopatka 485 × 350 mm.

Typ **6551**

 1 195 × 520 × 485 mm

905 × 485 × 60 mm
(zložený)

 120 kg

 5,6 kg



Oceľové

- ▶ Plné kolesá
Ø 200 mm.
- ▶ Lopatka
400 × 100 mm.

Typ **6244**

 1 100 × 500 mm

 100 kg

 14 kg

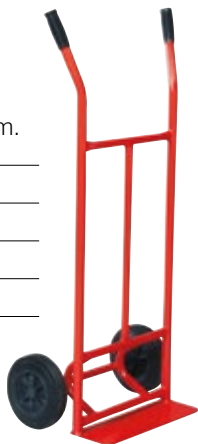

- ▶ Dušové kolesá
Ø 260 mm.
- ▶ Lopatka
400 × 250 mm.

Typ **6245**

 1 150 × 600 mm

 250 kg

 14 kg



- ▶ Dušové kolesá
Ø 260 mm.
- ▶ Lopatka
410 × 185 mm.

Typ **6246**

 1 100 × 450 mm

 200 kg

 14 kg



- ▶ Dušové kolesá
Ø 260 mm.
- ▶ Lopatka
280 × 280 mm.

Typ **6247**

 1 150 × 500 mm

 200 kg

 14 kg



- ▶ Plné kolesá
Ø 200 mm.
- ▶ Lopatka
380 × 200 mm.

Typ **6248**

 1 100 × 500 mm

 250 kg

 14 kg



- ▶ Dušové kolesá
Ø 260 mm.
- ▶ Lopatka
380 × 120 mm.

Typ **6249**

 1 050 × 500 mm

 200 kg

 16 kg



- ▶ Dušové kolesá
Ø 260 mm.
- ▶ Lopatka
400 × 250 mm.

Typ **6252**

 1 300 × 600 mm

 300 kg

 14 kg

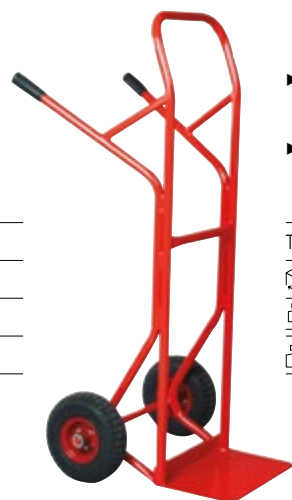

- ▶ Dušové kolesá
Ø 260 mm.
- ▶ Lopatka
475 × 300 mm.

Typ **6253**

 1 350 × 500 mm

 300 kg

 14 kg



- ▶ Dušové kolesá
Ø 260 mm.
- ▶ Vidlice.

Typ **6254**

 1 400 × 600 mm

 300 kg

 14 kg





Vozíky

Ocelové schodišťové

- ▶ Plné kolesá
Ø 160 mm.
- ▶ Lopatka
400 × 250 mm.

Typ **6250**

 1 300 × 600 mm

 200 kg

 31 kg

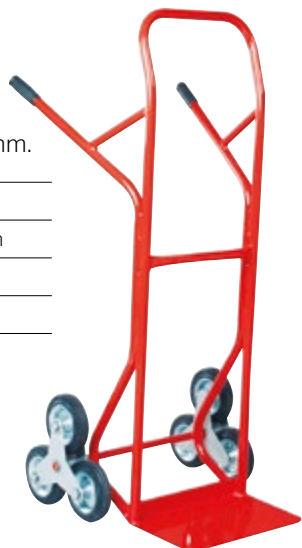

- ▶ Dušové kolesá
Ø 260 mm.
- ▶ Lopatka
400 × 250 mm.

Typ **6251**

 1 270 × 700 mm

 200 kg

 14 kg



Oceľové na sudy

- ▶ Sud je možné uchopiť v stojacej polohe, preklopiť naležato a prepraviť.
- ▶ Sud je možné v ležiacej polohe ľahko otáčať na kladkách a vylievať jeho obsah.
- ▶ Povrchová úprava práškovou farbou.
- ▶ Poistka na uchytenie suda.

- ▶ Plné kolesá
Ø 160 a 200 mm.

Typ **0001**

1800 × 590 mm

300 kg

22 kg



- ▶ Dušové kolesá
Ø 260 mm.

Typ **0019**

1500 × 730 mm

300 kg

19 kg

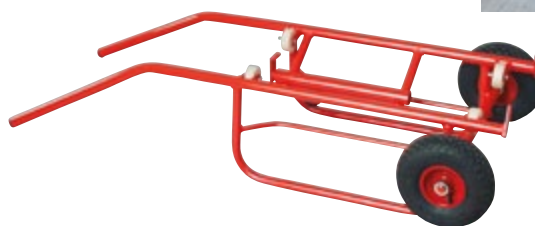

- ▶ Povrchová úprava práškovou farbou.
- ▶ Poistka na uchytenie suda.
- ▶ Pri prevedení s podporným kolesom je zabezpečená väčšia bezpečnosť a jednoduchšia manipulácia.

- ▶ Dušové kolesá
Ø 260 mm.

Typ **5506**

1250 × 700 mm

300 kg

12,5 kg



- ▶ Dušové kolesá
Ø 260 mm.

Typ **5507**

1250 × 700 mm

250 kg

11 kg



Vozíky

Oceľové na plynové fľaše

► Plné kolesá Ø 200 mm.

Typ **3100**

1 100 × 440 × 250 mm

100 kg

10 kg



► Plné kolesá Ø 200 mm.

Typ **5010**

1 350 × 440 × 250 mm

120 kg

5 kg



► Plné kolesá Ø 200 mm.

Typ **5011**

1 120 × 440 × 250 mm

120 kg

5 kg



► Plné kolesá Ø 400 mm.

Typ **5012**

1 750 × 685 × 1 050 mm

300 kg

31 kg



Oceľové na kuka nádoby

► Plné kolesá Ø 200 mm.

Typ **0002**

1 200 × 500 × 250 mm

150 kg

2,5 kg



Podvozok

► Plné kolesá Ø 160 mm.

► Žiarovo zinkovaná obruč.

► Iba ku kovovým kuka nádobám 110 l.

Typ **1048**

420 × 420 mm

2,5 kg





Transportné a prístrojové kolesá

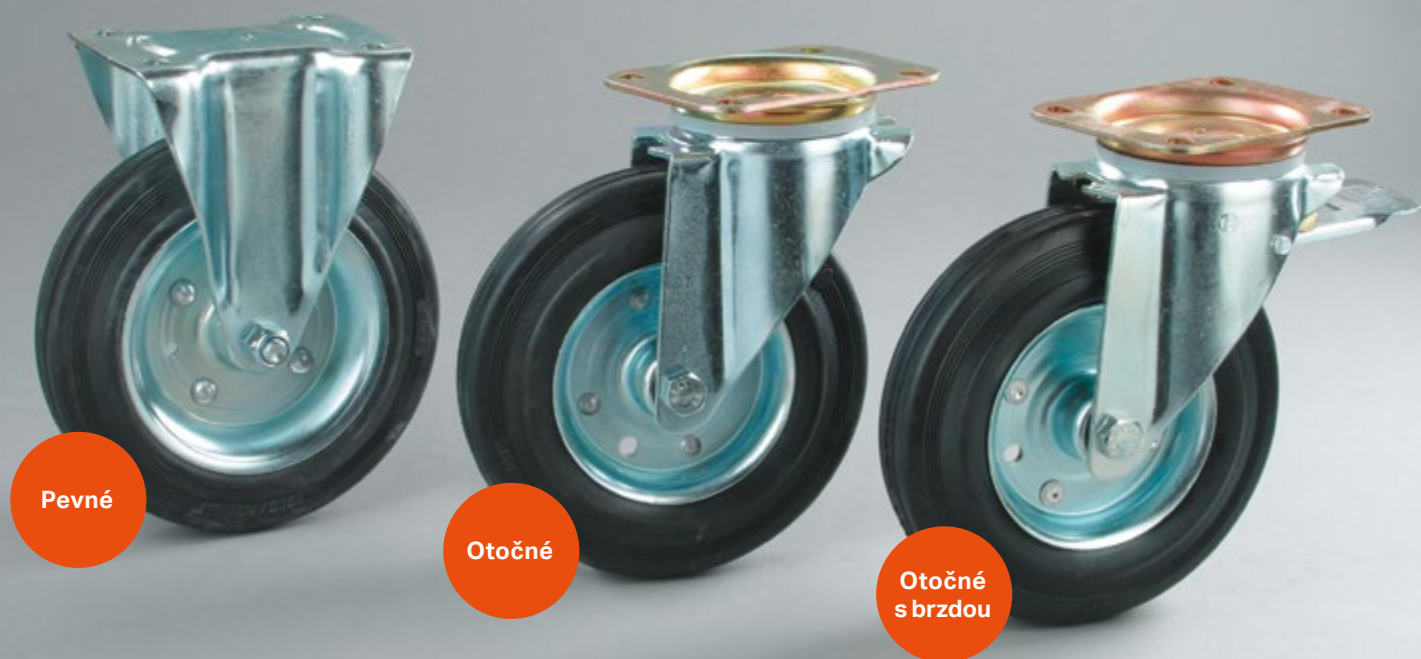

S kovovým stredom

- Ponuka obsahuje základné druhy kolies v štandardnom prevedení – pevné, otočné, otočné s brzdou – vo veľkostiach s priemerom 80 – 200 mm.
- Oceľový zinkovaný disk s gumovou obručou.
- Spevnená oceľová vidlica v zinkovanej povrchovej úprave.
- Široké uplatnenie vo výrobných závodoch a v stavebníctve.

	Typ							
Pevné	6000	80 mm	30 mm	70 kg	108 mm	103 × 85 mm	80 × 60 mm	9 mm
	6001	100 mm	30 mm	70 kg	128 mm	103 × 85 mm	80 × 60 mm	9 mm
	6002	125 mm	37 mm	100 kg	155 mm	103 × 85 mm	80 × 60 mm	9 mm
	6003	160 mm	40 mm	135 kg	200 mm	137 × 115 mm	105 × 80 mm	11 mm
	6005	200 mm	50 mm	205 kg	240 mm	137 × 115 mm	105 × 80 mm	11 mm
Otočné	6006	80 mm	30 mm	70 kg	108 mm	105 × 85 mm	80 × 60 mm	9 mm
	6007	100 mm	30 mm	70 kg	128 mm	105 × 85 mm	80 × 60 mm	9 mm
	6008	125 mm	37 mm	100 kg	155 mm	105 × 85 mm	80 × 60 mm	9 mm
	6009	160 mm	40 mm	135 kg	200 mm	137 × 105 mm	105 × 80 mm	11 mm
	0919	200 mm	50 mm	205 kg	240 mm	137 × 105 mm	105 × 80 mm	11 mm
Otočné s brzdou	6011	80 mm	30 mm	70 kg	108 mm	105 × 85 mm	80 × 60 mm	9 mm
	6012	100 mm	30 mm	70 kg	128 mm	105 × 85 mm	80 × 60 mm	9 mm
	6013	125 mm	37 mm	100 kg	155 mm	105 × 85 mm	80 × 60 mm	9 mm
	6014	160 mm	40 mm	135 kg	200 mm	137 × 105 mm	105 × 80 mm	11 mm
	0918	200 mm	50 mm	205 kg	240 mm	137 × 105 mm	105 × 80 mm	11 mm

S plastovým stredom

- ▶ Pevné, otočné, otočné s brzdou.
- ▶ Plastový disk a gumová obruč.
- ▶ Spevnená oceľová vidlica v pozinkovanom vyhotovení.
- ▶ Široké uplatnenie pri veľkej škále manipulačných prostriedkov.



	Typ						
Pevné	6340	80 mm	35 mm	70 kg	108 mm	103 × 85 mm	80/77 × 60 mm
	6341	100 mm	35 mm	75 kg	128 mm	103 × 85 mm	80/77 × 60 mm
	6342	125 mm	37 mm	100 kg	155 mm	103 × 85 mm	80/77 × 60 mm
	6343	160 mm	40 mm	135 kg	200 mm	137 × 115 mm	105 × 80/75 mm
	6344	200 mm	50 mm	205 kg	240 mm	137 × 115 mm	105 × 80/75 mm
Otočné	6345	80 mm	35 mm	70 kg	108 mm	105 × 85 mm	80/77 × 60 mm
	6346	100 mm	35 mm	75 kg	128 mm	105 × 85 mm	80/77 × 60 mm
	6347	125 mm	37 mm	100 kg	155 mm	105 × 85 mm	80/77 × 60 mm
	6348	160 mm	40 mm	135 kg	200 mm	137 × 105 mm	105 × 80/75 mm
	6349	200 mm	50 mm	205 kg	240 mm	137 × 105 mm	105 × 80/75 mm
Otočné s brzdou	6350	80 mm	35 mm	70 kg	108 mm	105 × 85 mm	80/77 × 60 mm
	6351	100 mm	35 mm	75 kg	128 mm	105 × 85 mm	80/77 × 60 mm
	6352	125 mm	37 mm	100 kg	155 mm	105 × 85 mm	80/77 × 60 mm
	6353	160 mm	40 mm	135 kg	200 mm	137 × 105 mm	105 × 80/75 mm
	6354	200 mm	50 mm	205 kg	240 mm	137 × 105 mm	105 × 80/75 mm

Polyamidové

- ▶ Pevné, otočné, otočné s brzdou.
- ▶ Polyamidové koleso a zinkovaná oceľová vidlica.
- ▶ Vhodná na manipuláciu na hladkom podklade.



	Typ						
Pevné	6355	80 mm	34 mm	200 kg	108 mm	103 × 85 mm	80/77 × 60 mm
	6356	100 mm	36 mm	200 kg	128 mm	103 × 85 mm	80/77 × 60 mm
	6357	125 mm	40 mm	275 kg	155 mm	103 × 85 mm	80/77 × 60 mm
	6358	160 mm	40 mm	350 kg	200 mm	137 × 115 mm	105 × 80/75 mm
	6359	200 mm	46 mm	350 kg	240 mm	137 × 115 mm	105 × 80/75 mm
Otočné	6360	80 mm	34 mm	200 kg	108 mm	105 × 85 mm	80/77 × 60 mm
	6361	100 mm	36 mm	200 kg	128 mm	105 × 85 mm	80/77 × 60 mm
	6362	125 mm	40 mm	275 kg	155 mm	105 × 85 mm	80/77 × 60 mm
	6363	160 mm	40 mm	350 kg	200 mm	137 × 105 mm	105 × 80/75 mm
	6364	200 mm	46 mm	350 kg	240 mm	137 × 105 mm	105 × 80/75 mm
Otočné s brzdou	6365	80 mm	34 mm	200 kg	108 mm	105 × 85 mm	80/77 × 60 mm
	6366	100 mm	36 mm	200 kg	128 mm	105 × 85 mm	80/77 × 60 mm
	6367	125 mm	40 mm	275 kg	155 mm	105 × 85 mm	80/77 × 60 mm
	6368	160 mm	40 mm	350 kg	200 mm	137 × 105 mm	105 × 80/75 mm
	6369	200 mm	46 mm	350 kg	240 mm	137 × 105 mm	105 × 80/75 mm

Transportné a prístrojové kolesá

S kovovým stredom

S gumovou obručou

- ▶ Hliníkový disk, gumová obruč, guľičkové ložisko.
- ▶ Vhodné i na nerovné povrchy.

Nosnosť až 500 kg



	Typ							
Pevné	6580	160 mm	50 mm	350 kg	200 mm	137 × 115 mm	105 × 80 mm	11 mm
	6581	200 mm	50 mm	450 kg	240 mm	137 × 115 mm	105 × 80 mm	11 mm
	6582	250 mm	50 mm	500 kg	290 mm	137 × 115 mm	105 × 80 mm	11 mm
Otočné	6583	160 mm	50 mm	350 kg	200 mm	137 × 105 mm	105 × 80 mm	11 mm
	6584	200 mm	50 mm	450 kg	240 mm	137 × 105 mm	105 × 80 mm	11 mm
	6585	250 mm	50 mm	500 kg	290 mm	137 × 105 mm	105 × 80 mm	11 mm
Otočné s brzdou	6586	160 mm	50 mm	350 kg	200 mm	137 × 105 mm	105 × 80 mm	11 mm
	6587	200 mm	50 mm	450 kg	240 mm	137 × 105 mm	105 × 80 mm	11 mm
	6588	250 mm	50 mm	500 kg	290 mm	137 × 105 mm	105 × 80 mm	11 mm

S polyuretánovou obručou

- ▶ Hliníkový disk, polyuretánová obruč, guľičkové ložisko.
- ▶ Výhodou kolies je vysoká nosnosť.
- ▶ Nevhodné na nerovné povrchy.

Nosnosť 800 kg



	Typ							
Pevné	6589	160 mm	50 mm	800 kg	200 mm	137 × 115 mm	105 × 80 mm	11 mm
	6590	200 mm	50 mm	800 kg	240 mm	137 × 115 mm	105 × 80 mm	11 mm
	6591	250 mm	55 mm	800 kg	290 mm	137 × 115 mm	105 × 80 mm	11 mm
Otočné	6592	160 mm	50 mm	800 kg	200 mm	137 × 105 mm	105 × 80 mm	11 mm
	6593	200 mm	50 mm	800 kg	240 mm	137 × 105 mm	105 × 80 mm	11 mm
	6594	250 mm	55 mm	800 kg	290 mm	137 × 105 mm	105 × 80 mm	11 mm
Otočné s brzdou	6595	160 mm	50 mm	800 kg	200 mm	137 × 105 mm	105 × 80 mm	11 mm
	6596	200 mm	50 mm	800 kg	240 mm	137 × 105 mm	105 × 80 mm	11 mm
	6597	250 mm	55 mm	800 kg	290 mm	137 × 105 mm	105 × 80 mm	11 mm

S polyuretánovou obručou

- ▶ Liatinový disk, polyuretánová obruč, guľičkové ložisko.
- ▶ Extrémna nosnosť.

Nosnosť 1 200 kg









	Typ							
P	6601	200 mm	50 mm	1 200 kg	245 mm	135 × 110 mm	105 × 80/75 mm	11 mm
O	6602	200 mm	50 mm	1 200 kg	245 mm	135 × 110 mm	105 × 80/75 mm	11 mm
OB	6603	200 mm	50 mm	1 200 kg	245 mm	135 × 110 mm	105 × 80/75 mm	11 mm

S plastovým stredom







S gumovou obručou

- Vybavená zinkovanou oceľovou vidlicou s možnosťou upevnenia pomocou skrutiek alebo výstupom na pripojovací čap.
- Kolieska sa používajú predovšetkým pri prístrojoch a strojných zariadeniach.



	Typ							
Otočné	6370	50 mm	19 mm	40 kg	70 mm	60 × 60 mm	48/38 × 48/38 mm	6,3 mm
	6371	75 mm	25 mm	60 kg	100 mm	60 × 60 mm	48/38 × 48/38 mm	6,3 mm
	6604	100 mm	25 mm	70 kg	125 mm	77 × 67 mm	61,5/56 × 51,5/46,5 mm	8,5 mm
	6605	125 mm	32 mm	100 kg	160 mm	77 × 67 mm	61,5/56 × 51,5/46,5 mm	8,5 mm
Otočné s brzdou	6372	50 mm	19 mm	40 kg	70 mm	60 × 60 mm	48/38 × 48/38 mm	6,3 mm
	6373	75 mm	25 mm	60 kg	100 mm	60 × 60 mm	48/38 × 48/38 mm	6,3 mm
	6606	100 mm	25 mm	70 kg	125 mm	77 × 67 mm	61,5/56 × 51,5/46,5 mm	8,5 mm
	6607	125 mm	32 mm	100 kg	160 mm	77 × 67 mm	61,5/56 × 51,5/46,5 mm	8,5 mm

S gumovou obručou a výstupom na čap







	Typ						
Otočné	6374	50 mm	19 mm	40 kg	70 mm	25 mm	11 mm
	6375	75 mm	25 mm	60 kg	100 mm	30,5 mm	11 mm
Otočné s brzdou	6376	50 mm	19 mm	40 kg	70 mm	25 mm	11 mm
	6377	75 mm	25 mm	60 kg	100 mm	30,5 mm	11 mm

Polyamidové

- S klzným uložením.
- Vhodné predovšetkým do potravinárskeho priemyslu.

**Nosnosť
600 kg**









	Typ							
P	6598	200 mm	46 mm	600 kg	240 mm	105 × 80 mm	137 × 105 mm	11 mm
O	6599	200 mm	46 mm	600 kg	240 mm	105 × 80 mm	137 × 105 mm	11 mm
OB	6600	200 mm	46 mm	600 kg	240 mm	105 × 80 mm	137 × 105 mm	11 mm

Transportné a prístrojové kolesá

S kovovým stredom dušové

- Využitie nájdú predovšetkým vo výrobe prepravných vozíkov a najrôznejších manipulačných prostriedkov.
- S vidlicou pevnou, otočnou alebo otočnou s brzdou.
- Sú vhodné hlavne na nerovný terén.







	Typ							
P	6737	260 mm	85 mm	130 kg	300 mm	170 × 170 mm	140 × 140 mm	10 mm
O	6738	260 mm	85 mm	130 kg	300 mm	170 × 170 mm	140 × 140 mm	10 mm
OB	4983	260 mm	85 mm	130 kg	300 mm	170 × 170 mm	140 × 140 mm	10 mm

Na osku – dušové

- Použitie na transportné a manipulačné vozíky, vozíky na sudy a ďalšie.





	Typ					Ložisko
Oceľový stred	6022	260 mm	85 mm	150 kg	20 mm	ihlové
	6331	400 mm	100 mm	200 kg	20 mm	guličkové
	6327	200 mm	50 mm	80 kg	20 mm	ihlové
Plastový stred	6020	260 mm	85 mm	200 kg	20 mm	klzné
	6021	260 mm	85 mm	200 kg	20 mm	ihlové
	6328	300 mm	100 mm	150 kg	20 mm	klzné



Na osku – bezdušové

- Plastový stred s gumovou obručou.
- Najčastejšie sa používa pri plastových nádobách 120 a 240 l.



Typ			
3013	200 mm	48 mm	22 mm

Osky

- Zinkovaná oceľ.









Typ	
6023	Ø 21,4 × 455 mm
6024	Ø 21,4 × 550 mm

Celokovové

- ▶ Vlastné kolesá sú vyrobené z teplotne odolných materiálov.
- ▶ Teplotná stabilita od -40 °C do +280 °C.
- ▶ Vybavené zinkovanou oceľovou vidlicou.
- ▶ Určené predovšetkým do pekárni na vozíky do pecí, ale aj všade tam, kde sú vyššie požiadavky na teplotnú odolnosť, napr. do lakovní.

Teplotne odolné do 280 °C









	Typ							
O	6743	80 mm	35 mm	100 kg	108 mm	105 × 85 mm	80/77 × 60 mm	9 mm
	6744	100 mm	35 mm	125 kg	128 mm	105 × 85 mm	80/77 × 60 mm	9 mm

S vysokou nosnosťou

- ▶ Samotné kolesá z liatiny.
- ▶ Zvárané konzoly robustnej konštrukcie.
- ▶ Gulíčkové ložisko.
- ▶ Teplotná odolnosť do 150 °C.

Teplotne odolné do 150 °C









	Typ							
Pevné	4987	80 mm	46 mm	600 kg	134 mm	109 × 88 mm	60 × 80 mm	11 mm
	4988	125 mm	46 mm	800 kg	174 mm	138 × 109 mm	80 × 107 mm	11 mm
	4989	200 mm	51 mm	1 200 kg	260 mm	137 × 108 mm	80 × 107 mm	11 mm
Otočné	4990	80 mm	46 mm	600 kg	134 mm	109 × 87 mm	60 × 80 mm	11 mm
	4991	125 mm	46 mm	800 kg	174 mm	138 × 108 mm	80 × 107 mm	11 mm
	4992	200 mm	51 mm	1 200 kg	260 mm	137 × 108 mm	80 × 107 mm	11 mm

S celoplastovou konštrukciou

- ▶ Vidlice a kolesá vyrobené z vysokokvalitných syntetických materiálov.
- ▶ Stred kolesa z polypropylénu, behúň z gumy, ktorá nezanecháva stopy.
- ▶ Protivláknový kryt.
- ▶ Presné gulíčkové ložisko.
- ▶ Otvor na čap.



Typ						
3376	125 mm	32 mm	100/200 kg	161 mm	Ø 59 mm	11 mm
3377	125 mm	32 mm	100/200 kg	161 mm	Ø 59 mm	11 mm

Meva

Všetky produkty z katalógu
a ešte viac nájdete v našom **e-shope**

meva.sk

Sledujte
NOVINKY
a **AKCIE**



Zastúpenie spoločnosti v Európe



CENTRÁLA

Chelčického 1228
413 01
Roudnice nad Labem
Czech Republic

+420 416 823 181
+420 416 823 188
+420 416 823 173
prodej@mevatec.cz
www.mevatec.cz

JUŽNÉ ČECHY

Hůrská 2635
370 04
České Budějovice
Czech Republic

+420 387 330 189
+420 602 171 686
+420 606 089 565
budejovice@meva.eu
www.mevatec.cz

MORAVA

24. dubna 428
664 43
Želešice
Czech Republic

+420 547 211 978
+420 725 973 340
+420 727 804 528
brno@meva.eu
www.mevatec.cz



MEVA-SK s.r.o. Rožňava

Krátka 574
049 51
Brzotín, časť BAK
Slovakia

+421 58 73 27 483
+421 58 73 26 597
meva.sk@meva.eu
www.meva.sk



MEVA-HU Kft

Budai út 1/B, hrsz:3812
2851
Környe
Hungary

+36/34/300-852
+36/34/510-855
+36/30/20 75 581
meva.hu@meva.eu
www.meva-hu.com



MEVA-POL, Sp. z o.o.

ul. Kościuszki 5B
Świdnica k/ Zielonej Góry
66-008
Poland

+48/68/ 32 27 840
+48/603/ 67 64 99
meva.pol@meva.eu
www.meva-pol.com



MEVA-BUL, Ltd.

Chelopeshko shose str.12
Sofia
1839
Bulgaria

+359/ 284 11 051 (050)
+359/ 8985 87 441
meva.bul@meva.eu
www.meva-bg.com